

令和元年 11 月 1 日

島根県防災部原子力安全対策課 伊藤・朝山

TEL : 0852-22-5668

Mail : gen-an@pref.shimane.lg.jp

令和元年度島根県原子力防災訓練について

1. 概要

原子力災害対策特別措置法に基づき、原子力災害発生時の対応体制を検証すること等を目的として、国が行う原子力総合防災訓練と合同で開催

2. 実施日時等

訓練日	訓練項目
11月8日(金)	自治体等の初動対応訓練等 〔訓練場所〕 県庁、OFC、各市役所ほか
11月9日(土)	住民による避難訓練(5km圏)等 〔実施地区〕 松江市 鹿島、生馬、島根、古江地区
11月10日(日)	住民による避難訓練(5~30km圏)等 〔実施地区〕 松江市 本庄、持田、美保関地区 出雲市 大津、出西、伊波野、遙堪、朝山、阿宮、久木地区 安来市 大塚、吉田地区 雲南市 三刀屋、一宮地区

3. 参加団体・参加者数(予定)

約 208 団体 約 7,600 人

〔国、2県6市、自衛隊、海上保安本部、各警察本部、各消防本部、地域住民、学校、病院、社会福祉施設、バス協会、避難先自治体ほか〕

4. 主な訓練項目

- (1) 国、地方公共団体等における防災体制や協力体制、原子力緊急事態における中央と現地の連携体制や手順の確認
- (2) 地震との複合災害を想定し、初動対応や代替避難経路を用いた避難等の実施
- (3) 県内外自治体への広域住民避難訓練

令和元年度 原子力防災訓練の各訓練項目（島根県関連）

11月8日（金）

14:00	地震発生（松江市で震度6強）	
14:20	島根原発2号機で警戒事態該当事象発生	
	<p>初動対応訓練</p> <p>〔県庁、市役所、OFCほか〕</p> <ul style="list-style-type: none"> ・発電所から通報受信、関係機関への連絡 ・複合災害への対応 ・対策会議、災对本部会議 ・OFC立上準備、要員派遣 等 	<p>学校等避難訓練</p> <p>〔4市内〕</p> <ul style="list-style-type: none"> ・学校等への連絡 等
17:10	島根原発2号機で施設敷地緊急事態該当事象発生	
	PAZ施設敷地緊急事態要避難者 避難指示等	
	OFC等 運営訓練	〔県災対本部〕
18:50	非常災害対策本部・原子力事故対策本部合同会議（TV会議）	

11月9日（土）

8:30	OFC等 運営訓練	〔県災対本部〕 災对本部会議	緊急時モニタリング訓練
11:00	<p>原子力緊急事態宣言 PAZ避難指示、UPZ屋内退避指示</p> <p>エリアメール①</p> <p>原子力災害対策本部・非常災害対策本部合同会議 開催（TV会議）</p> <p>合同対策協議会（TV会議）</p> <p>災对本部会議</p>		
12:00	<p>島根原発2号機で放射性物質放出</p> <p>UPZ一時移転指示（OIL2）</p>		
	<p>PAZ等 要支援者避難等訓練</p> <p>〔在宅〕</p> <ul style="list-style-type: none"> ・鹿島地区→大田市 福祉タクシー ・生馬地区→大田市 福祉タクシー ・島根地区→奥出雲町 自衛隊ヘリ ・古江地区→大田市 中電福祉車両 <p>〔社会福祉施設〕</p> <ul style="list-style-type: none"> ・グループホームあとむ苑→大田市 バス ・屋内退避（特養あとむ苑、持田寮） <p>〔病院〕</p> <ul style="list-style-type: none"> ・屋内退避（鹿島病院、東部医療C） ・鹿島病院→出雲空港（模擬） 県防災ヘリ <p>PAZ住民避難訓練〔松江市〕</p> <p>鹿島・生馬・古江地区 → バス避難 → 大田市</p> <p>島根地区 → 奥出雲町</p>		
17:00			

11月10日(日)

8:30

エリアメール②

OFCC等運営訓練

UPZ住民避難訓練等
(避難行動要支援者の避難を含む)

原子力災害医療訓練

- [松江市] 本庄、持田、美保関地区
- [出雲市] 大津、出西、伊波野、遙岨地区
- [雲南市] 三刀屋、一宮地区
- [安来市] 大塚、吉田地区
- [出雲市] 朝山、阿宮、久木地区

大山PA
(模擬検査)

たたらば壺番地
(模擬検査)

中海ふれあい公園
(避難退域時検査)

バス避難

バス避難

バス避難

原子力防災学習会

12:00

岡山県倉敷市

広島県広島市

※岡山県、広島県から
バス各1台参加

17:00

【島根原子力発電所2号機 事象想定図】

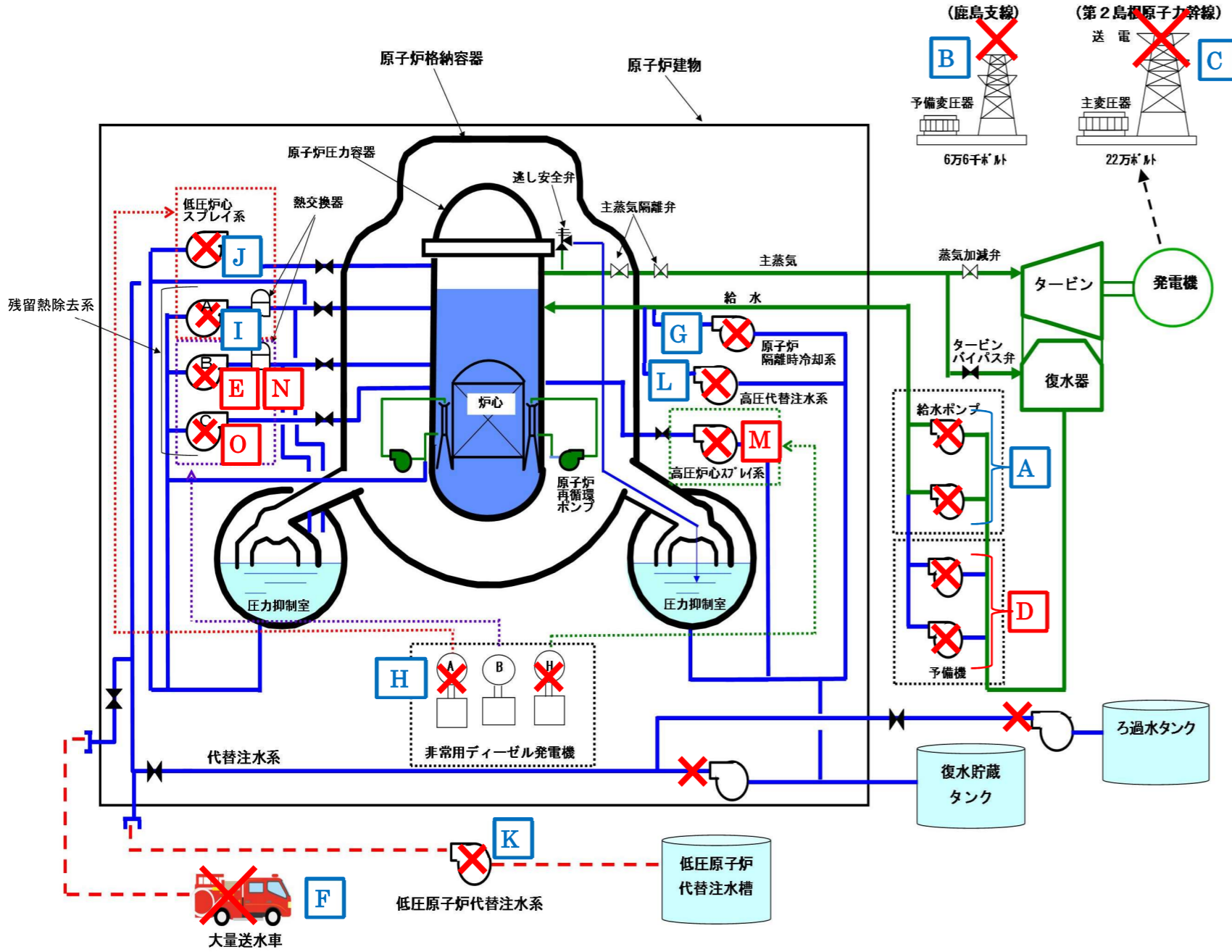

<警戒事態該当事象発生時刻>

- 11月8日 14:00頃
〔外的な事象による
原子力施設への影響〕
- D** 11月8日 14:20頃
〔原子炉給水機能の喪失〕
- E** 11月8日 14:40頃
〔原子炉除熱機能の一部喪失〕

<施設敷地緊急事態該当事象発生時刻>

- M** 11月8日 17:10頃
〔原子炉注水機能喪失のおそれ〕
- N** 11月9日 9:00頃
〔残留熱除去機能の喪失〕

<全面緊急事態該当事象発生時刻>

- O** 11月9日 10:20頃
〔原子炉注水機能の喪失〕

【注】事故シナリオは技術的な飛躍を前提に作成している。
また、9日 11:00頃以降の放射性物質放出に至る詳細なシナリオは設定しない。

訓練日時	想定日時	想定事象	
11月8日	14:00	島根県東部（松江市）で震度6強の地震（原子炉自動停止） 〔外的な事象による原子炉施設への影響〕 → 14:10頃 警戒事態該当事象発生連絡	
	14:20頃	①（原子炉停止により）原子炉給水ポンプ停止 A ②（地震の影響により）鹿島支線停電 B ③（送電線事故により）外部電源喪失 C ④（電源喪失により）原子炉給水ポンプ予備機停止 D 〔原子炉給水機能の喪失〕 → 14:35頃 警戒事態該当事象発生連絡	
	14:40頃	⑤（故障により）残留熱除去ポンプ（B）起動不能 E 〔原子炉除熱機能の一部喪失〕 → 14:55頃 警戒事態該当事象発生連絡 （※）15:40頃に部品交換により復旧	
	15:00頃	⑥（アクセスルートの隆起等により）大量送水車使用不可 F	
	15:20頃	⑦（故障により）原子炉隔離時冷却系停止 G （※）高圧炉心スプレイポンプにより原子炉への注水を維持	
	15:50頃	⑧（故障により）非常用ディーゼル発電機（A）停止 H ⑨（電源喪失により）残留熱除去ポンプ（A）停止 I ⑩（電源喪失により）低圧炉心スプレイポンプ使用不可 J	
	16:00頃	⑪（ガスタービン発電機給電失敗により） 低圧原子炉代替注水ポンプ起動不能 K	
	16:10頃	⑫（故障により）高圧原子炉代替注水系使用不可 L	
	17:10頃	⑬（故障により）高圧炉心スプレイポンプ停止 M 〔原子炉注水機能喪失のおそれ〕 → 17:10頃 原災法第10条通報（施設敷地緊急事態） （※）残留熱除去ポンプ（C）により原子炉への注水を維持	
	9日	9:00頃	⑭（故障により）残留熱除去ポンプ（B）停止 N 〔残留熱除去機能の喪失〕 → 9:15頃 原災法第10条通報（施設敷地緊急事態）
		10:20頃	⑮（故障により）残留熱除去ポンプ（C）停止 O 〔原子炉注水機能の喪失〕 → 10:20頃 原災法第10条通報（全面緊急事態） （訓練上の想定時刻は2日スキップ）
		16:00以降	放射性物質の放出及び沈着を想定 （訓練上の想定時刻は1日スキップ）
	10日	8:00～15:00	13日 8:00～15:00 放射性物質の沈着を想定 → O I L 避難を開始

令和元年度 島根県原子力防災訓練 11/9 (2日目) 位置図

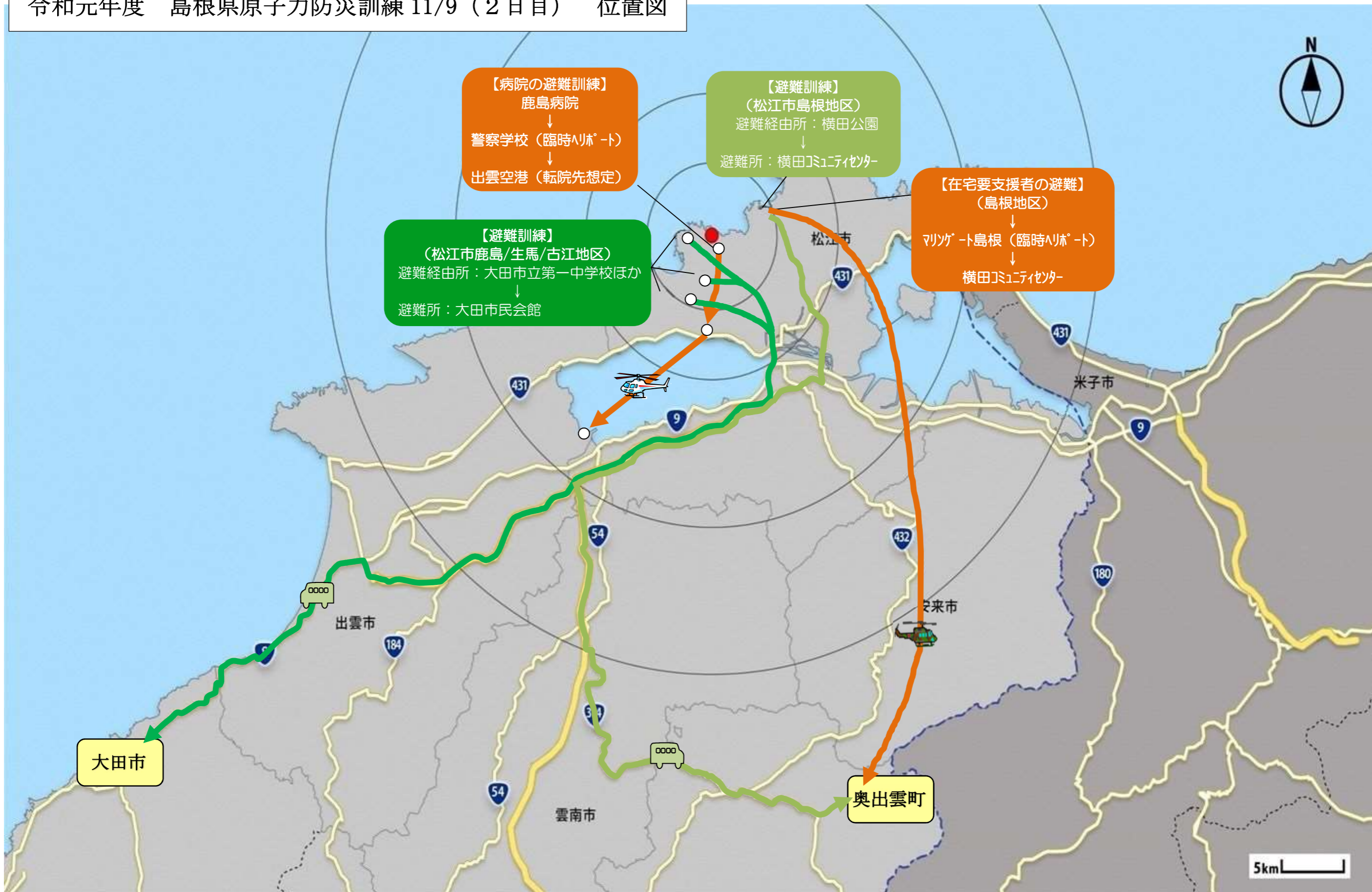

令和元年度 島根県原子力防災訓練 11/10 (3日目) 位置図

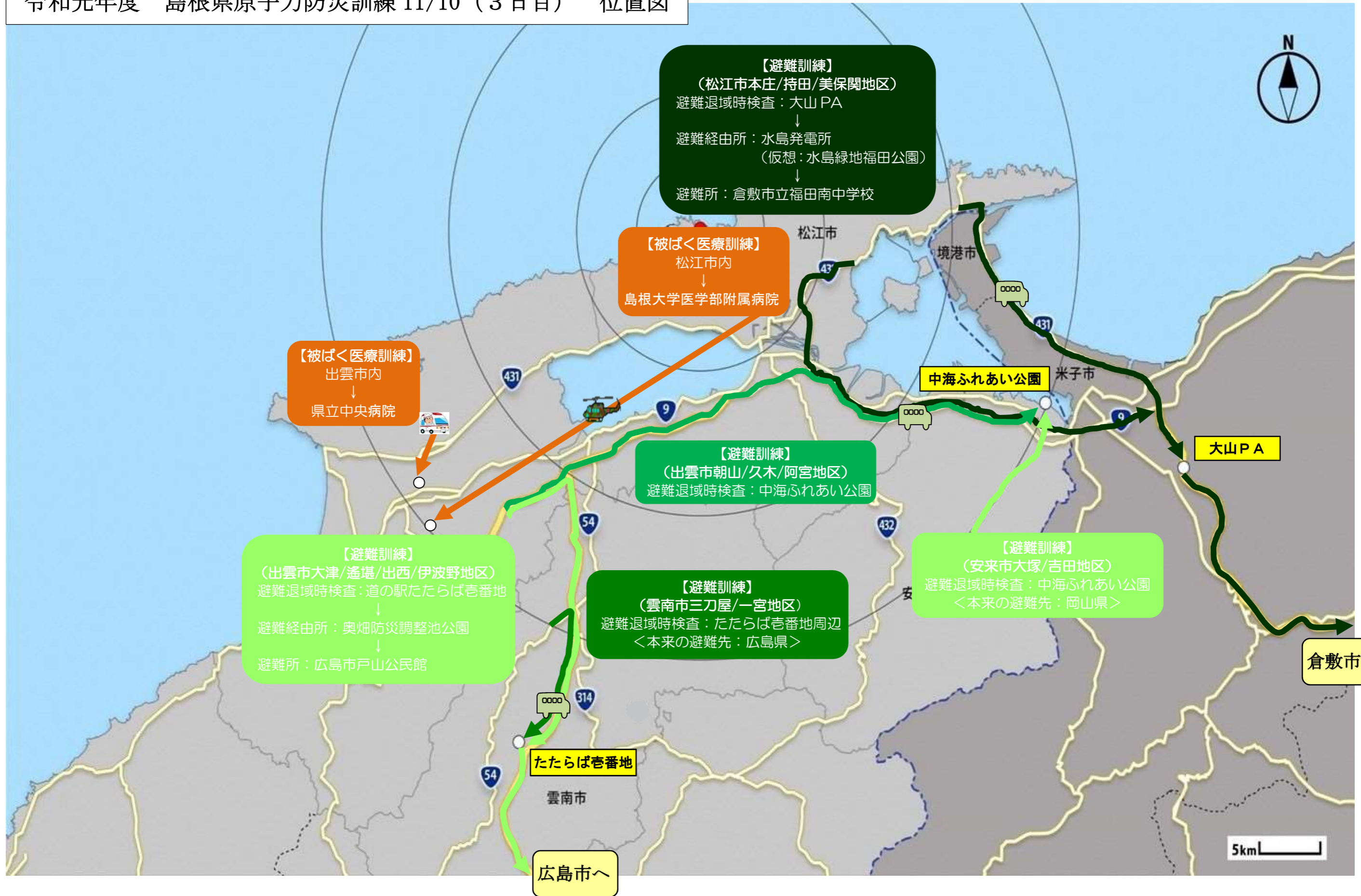

令和元年度島根県原子力防災訓練の取材関連資料(取材ポイント)

令和元年11月1日
島根県原子力安全対策課

11月8日(金)実施分

(1)県初動対応訓練【資料4】

会場:島根県庁【松江市殿町1番地】

時刻	内容	場所
14:10 ~	・トラブル通報(原子力安全対策課長) ・部内対応方針協議	県庁6階 原子力安全対策課 課長席 県庁6階 防災部長室
15:20 ~ 15:40	・第1回島根県対策会議	県庁6階 防災センター室
16:00 ~ 16:30	・第1回島根県災害対策本部会議	県庁6階 防災センター室
17:10	・原災法第10条通報(原子力安全対策課長)	県庁6階 原子力安全対策課 課長席

プレス対応者

島根県	島根県原子力安全対策課	朝山グループリーダー	携帯電話連絡先 080-2909-5836	訓練中は訓練参加のため取材対応不可の場合あり
-----	-------------	------------	-----------------------	------------------------

(2)オフサイトセンター運営訓練【資料5】

会場:島根県原子力防災センター【松江市内中原町52】

時刻	内容	場所
14:20	・立ち上げ	島根県原子力防災センター3階
15:20 ~ 15:40	・情報共有会議	島根県原子力防災センター3階
17:10	・原災法第10条報告	島根県原子力防災センター3階
17:40 ~ 17:55	・第1回現地事故対策連絡会議	島根県原子力防災センター3階
18:25 ~ 18:45	・非常災害対策本部・原子力事故対策本部合同会議	島根県原子力防災センター3階

プレス対応者

内閣府	政策統括官(原子力防災担当)付 参事官(総合調整・訓練担当)付	田中主査	03-3581-1571	訓練中は訓練参加のため取材対応不可
-----	------------------------------------	------	--------------	-------------------

(3)松江市初動対応訓練

会場:松江市役所【松江市末次町86】

時刻	内容	場所
14:35	・トラブル通報(防災安全部次長(原子力安全対策課長兼務))	市役所西棟5F 防災安全部 次長席
14:40 ~ 14:45	・警戒事態該当事象発生報告(防災安全部長から市長、副市長に報告)	市役所本庁2階 市長室
15:00 ~ 15:30	・第1回原子力事故対策会議	市役所西棟5F 防災センター
17:10	・原災法第10条通報(防災安全部次長)	市役所西棟5F 防災安全部 次長席
17:10 ~ 17:25	・市災害対策本部会議開催決定(防災安全部長が市長・副市長に進言、市長が開催を決定)	市役所本庁2階 市長室
17:35 ~ 18:50	・第3回市災害対策本部会議	市役所西棟5F 防災センター

プレス対応者

松江市	防災安全部	矢野次長	当日連絡先 0852-55-5615	訓練中は訓練参加のため取材対応不可の場合あり
-----	-------	------	--------------------	------------------------

(4)学校の保護者への児童引渡し訓練【資料6】

会場:松江市立鹿島東小学校【松江市鹿島町北講武599】

時刻	内容	場所
14:50 ~ 15:10	・児童が体育館へ集合	松江市立鹿島東小学校(松江市鹿島町北講武599)
15:10 ~ 15:30	・防災学習会	松江市立鹿島東小学校
15:30 ~ 16:10	・保護者引渡し訓練	松江市立鹿島東小学校

プレス対応者

松江市	原子力安全対策課	先久係長	080-5239-4501	訓練中は訓練参加のため取材対応不可の場合あり
-----	----------	------	---------------	------------------------

(5)出雲市初動対応訓練

会場:出雲市役所【出雲市今市町70】

時刻	内容	場所
14:00	・地震発生	市役所3F 防災安全課
14:05	・市災害対策本部設置・本部会議開催決定、要員招集 (地震による災害体制、防災安全部長が市長・副市長に進言し、市長が開催決定)	市役所3F 市長室(秘書課)
14:10	・トラブル通報(防災安全課)	市役所3F 防災安全課
14:30 ~ 14:45	・市災害対策本部会議	市役所3F 災害対策本部(庁議室)
17:10	・原災法第10条通報(防災安全課)	市役所3F 防災安全課
17:15 ~ 17:30	・市災害対策本部会議	市役所3F 災害対策本部(庁議室)

プレス対応者

出雲市	防災安全課	山崎課長	当日連絡先 090-7377-3438 0853-21-6606	訓練中は訓練参加のため取材対応不可の場合あり
-----	-------	------	-------------------------------------	------------------------

(6) 安来市初動対応訓練

会場: 安来市役所【安来市安来町878-2】

時刻	内容	場所
14:00	・地震発生 災害対策本部設置	市役所3F 防災課
14:10	・トラブル通報(防災課) 市災害対策本部会議開催決定、本部要員召集	市役所3F 防災課
14:30 ~ 16:30	・第1回災害対策本部会議開催	市役所3F 防災対策室
17:10	・原災法第10条通報 市災害対策本部会議開催決定、本部要員参集	市役所3F 防災課
17:30 ~	・第2回災害対策本部会議開催 ※11/8は、実際の本部参集は行わない。	市役所3F 防災対策室

プレス対応者

安来市	総務部	内田次長	当日連絡先 0854-23-3170	訓練中は、訓練参加のため取材対応不可の場合あり
-----	-----	------	--------------------	-------------------------

0854-23-3170

(7) 雲南市初動対応訓練

会場: 雲南市役所【雲南市木次町里方521-1】

時刻	内容	場所
14:20	・トラブル通報(【AL】警戒事態)	市役所3階 防災部防災安全課
14:30 ~	・雲南市災害対策本部会議	市役所3階 301会議室
17:10	・原災法第10条通報(【SE】施設敷地緊急事態)	市役所3階 防災部防災安全課
17:30 ~	・雲南市災害対策本部会議	市役所3階 301会議室

プレス対応者

雲南市	防災部	奥田次長	当日連絡先 0854-40-1027	訓練中は訓練参加のため取材対応不可の場合あり
-----	-----	------	--------------------	------------------------

0854-40-1027

11月9日(土)実施分

(8)緊急速報(エリア)メールによる広報訓練

時刻	内容	場所
11:05 頃	緊急速報(エリア)メールによる広報 全面緊急事態に伴うPAZ圏内への避難指示及びUPZ圏内への屋内退避指示	配信地域 松江市、出雲市、安来市、雲南市、米子市、境港市の市内全域
プレス対応者 島根県 原子力安全対策課 朝山グループリーダー 当日連絡先 0852-22-5668 メール発信を行う場面の取材は出来ません		

(9)県災害対策本部運営訓練

時刻	内容	場所
8:40 ~ 9:10	・第3回災害対策本部会議	県庁6階 防災センター室
10:20	・原災法第15条事象発生報告(原子力安全対策課長)	県庁6階 原子力安全対策課 課長席
11:00	・原子力緊急事態宣言 発出	県庁6階 防災センター室
12:00 ~ 12:30	・第4回災害対策本部会議	県庁6階 防災センター室
プレス対応者 島根県 原子力安全対策課 朝山グループリーダー 当日連絡先 0852-22-5668 訓練中は訓練参加のため取材対応不可の場合あり		

(10)オフサイトセンター運営訓練[資料5]

時刻	内容	場所
9:30 ~ 9:50	・第3回現地事故対策連絡会議	島根県原子力防災センター3階
11:00	・原子力緊急事態宣言	島根県原子力防災センター3階
11:05 ~ 11:30	・原子力災害対策本部・非常災害対策本部合同会議	島根県原子力防災センター3階
11:35 ~ 11:55	・第1回原子力災害合同対策協議会	島根県原子力防災センター3階
17:10 ~ 17:25	・第2回原子力災害合同対策協議会	島根県原子力防災センター3階
プレス対応者 内閣府 政策統括官(原子力防災担当)付 参事官(総合調整・訓練担当)付 田中主査 03-3581-1571 訓練中は訓練参加のため取材対応不可		

(11)松江市初動対応訓練

時刻	内容	場所
8:40 ~ 9:50	・第4回市災害対策本部会議	市役所西棟5F 防災センター
10:20	・原災法第15条事象発生報告(防災安全部次長)	市役所西棟5F 防災安全部 次長席
10:20 ~ 10:35	・市災害対策本部会議開催決定(防災安全部長が市長・副市長に進言、市長が開催を決定)	市役所本庁2階 市長室
10:55 ~ 12:10	・第5回市災害対策本部会議	市役所西棟5F 防災センター
プレス対応者 松江市 防災安全部 矢野次長 当日連絡先 0852-55-5615 訓練中は訓練参加のため取材対応不可の場合あり		

(12)出雲市初動対応訓練

時刻	内容	場所
10:20	・原災法第15条事象発生報告(防災安全課)	市役所3F 防災安全課
10:25	・市災害対策本部会議開催決定、要員招集	市役所3F 市長室(秘書課)
10:50 ~	・市災害対策本部会議	市役所3F 災害対策本部(庁議室)
11:00	・原子力緊急事態宣言 発出 緊急速報(エリア)メール等の配信(UPZの屋内退避について住民広報)	市役所3F 災害対策本部(庁議室) 市役所3F 防災安全課
11:35 ~ 11:55	・第1回原子力災害合同対策協議会(TV会議)開催	市役所3F 災害対策本部(庁議室)
プレス対応者 出雲市 防災安全課 山崎課長 当日連絡先 090-7377-3438 0853-21-6606 訓練中は訓練参加のため取材対応不可の場合あり		

(13)安来市災害対策本部訓練

時刻	内容	場所
10:00 ~	・第3回災害対策本部会議開催	市役所3F 防災対策室
10:20	・原災法第15条事象発生報告	市役所3F 防災課
11:00	・原子力緊急事態宣言 緊急速報メール配信による屋内退避指示 ※避難訓練参加者は、緊急速報メールをもって屋内退避訓練実施	市役所3F 防災対策室
11:35 ~ 12:00	・第1回原子力災害合同対策協議会への参加	市役所3F 防災対策室
プレス対応者 安来市 総務部 内田次長 当日連絡先 0854-23-3170 0854-23-3170 訓練中は、訓練参加のため取材対応不可の場合あり		

(14)雲南市初動対応訓練

時刻	内容	場所
10:20	・原災法第15条事象発生報告(【GE】全面緊急事態)	市役所3階 防災部防災安全課
10:30 ~	・雲南市災害対策本部会議	市役所3階 301会議室
11:00	・緊急事態宣言	
11:35	・第1回原子力災害合同対策協議会	市役所3階 301会議室
17:10	・第2回原子力災害合同対策協議会	市役所3階 301会議室
プレス対応者 雲南市 防災部 奥田次長 当日連絡先 0854-40-1027 0854-40-1027 訓練中は訓練参加のため取材対応不可の場合あり		

(15)PAZ圏内:住民の広域避難訓練

① 鹿島地区[資料7]

会場:松江市鹿島支所【松江市鹿島町佐陀本郷640-1】ほか

Table with 3 columns: 時刻 (Time), 内容 (Content), 場所 (Location). Rows include activities like '鹿島支所現地災害対策本部会議' and '避難経路所運営訓練' across locations like '松江市内' and '大田市内'.

プレス対応者

Summary table for press response with columns: 松江市, 防災安全部, 矢野次長, 当日連絡先 (0852-55-5615), 訓練中は訓練参加のため取材対応不可の場合あり

④ 島根地区[資料8]

会場:マリンゲートしまね【松江市島根町大芦2174】ほか

Table with 3 columns: 時刻 (Time), 内容 (Content), 場所 (Location). Rows include activities like '島根支所現地災害対策本部会議' and '避難経路所運営訓練' across locations like '松江市内' and '奥出雲町内'.

プレス対応者

Summary table for press response with columns: 松江市, 防災安全部, 矢野次長, 当日連絡先 (0852-55-5615), 訓練中は訓練参加のため取材対応不可の場合あり

(16)PAZ圏内:在宅避難行動要支援者の避難訓練

① 鹿島地区[資料9]

会場:特別養護老人ホームあとむ苑【松江市鹿島町北講武885-6】ほか

Table with 3 columns: 時刻 (Time), 内容 (Content), 場所 (Location). Rows include activities like '鹿島支所現地災害対策本部会議' and '在宅の避難行動要支援者宅に到着' across locations like '松江市内' and '大田市内'.

② 生馬地区[資料10]

会場:東部島根医療福祉センター【松江市東生馬町15-1】ほか

Table with 3 columns: 時刻 (Time), 内容 (Content), 場所 (Location). Rows include activities like '在宅の避難行動要支援者宅(生馬公民館)' and '東部島根医療福祉センターに到着' across locations like '松江市内' and '大田市内'.

③ 古江地区[資料11]

会場:古江公民館【松江市西浜佐陀町288-1】ほか

Table with 3 columns: 時刻 (Time), 内容 (Content), 場所 (Location). Rows include activities like '在宅の避難行動要支援者宅(古江公民館)' and '広域福祉避難所到着' across locations like '松江市内' and '大田市内'.

④ 島根地区[資料12]

会場:マリンゲートしまね【松江市島根町大芦2174】ほか

Table with 3 columns: 時刻 (Time), 内容 (Content), 場所 (Location). Rows include activities like '広報活動に向かう途中の消防団員が模擬住宅前で傷病者を見見' and 'ヘリ搭乗、離陸' across locations like '松江市内' and '奥出雲町内'.

プレス対応者(古江地区の訓練のみ、島根県が対応者となります)

Summary table for press response with columns: 島根県, 松江市, 防災部原子力安全対策課, 伊藤室長, 矢野次長, 当日連絡先 (080-8246-9669, 0852-55-5615), 訓練中は訓練参加のため取材対応不可の場合あり

(17)PAZ圏内:医療機関(鹿島病院)の避難等訓練【資料13】

会場:鹿島病院【松江市鹿島町名分243-1】

Table with 3 columns: 時刻 (Time), 内容 (Content), 場所 (Location). Rows include disaster response training, evacuation drills, and helicopter exercises.

プレス対応者

Table with 3 columns: 島根県 (Shimane Prefecture), 医療政策課 (Medical Policy Section), 森永グループリーダー (Moriyama Group Leader). Includes contact info and a note about training availability.

◎取材される場合

- List of conditions for media coverage, including safety, privacy, and coordination with hospital staff.

(18)PAZ圏内:社会福祉施設(グループホームあともむ苑)【資料14】

Table with 3 columns: 時刻 (Time), 内容 (Content), 場所 (Location). Rows include evacuation preparation and drills at the Group Home.

プレス対応者

Table with 3 columns: 島根県 (Shimane Prefecture), 健康福祉総務課 (Health and Welfare General Affairs Section), 曳野賢治 (Ekinobu Kenji). Includes contact info.

◎取材される場合

- List of conditions for media coverage at the Group Home, emphasizing safety and privacy.

(19)UPZ圏内:医療機関(東部島根医療福祉センター)の屋内退避訓練【資料15】

会場:東部島根医療福祉センター【松江市東生馬町15-1】

Table with 3 columns: 時刻 (Time), 内容 (Content), 場所 (Location). Rows include disaster response training and indoor evacuation drills.

プレス対応者

Table with 3 columns: 島根県 (Shimane Prefecture), 医療政策課 (Medical Policy Section), 森永グループリーダー (Moriyama Group Leader). Includes contact info and a note about training participation.

◎取材される場合

- List of conditions for media coverage at the medical center, focusing on safety and privacy.

(20)社会福祉施設の屋内退避訓練

①PAZ圏内:特別養護老人ホームあともむ苑の屋内退避訓練【資料14】

Table with 3 columns: 時刻 (Time), 内容 (Content), 場所 (Location). Rows include evacuation preparation and drills at the Special Care Home.

プレス対応者

Table with 3 columns: 島根県 (Shimane Prefecture), 健康福祉総務課 (Health and Welfare General Affairs Section), 曳野賢治 (Ekinobu Kenji). Includes contact info.

②UPZ圏内:障がい者支援施設 持田寮【資料16】

Table with 3 columns: 時刻 (Time), 内容 (Content), 場所 (Location). Rows include evacuation preparation and drills at the Support Facility.

プレス対応者

Table with 3 columns: 島根県 (Shimane Prefecture), 健康福祉総務課 (Health and Welfare General Affairs Section), 曳野賢治 (Ekinobu Kenji). Includes contact info.

◎取材される場合

- List of conditions for media coverage at the support facility, emphasizing safety and privacy.

(21)緊急時モニタリング訓練(緊急時モニタリングセンター)[資料17]

会場: 島根県原子力環境センター【松江市西浜佐陀町582-1】他

時刻	内容	場所
10:00 ~	(1) 初動対応訓練 ・原子力安全対策課から要員招集連絡により、県モニタリング本部立上 (順次、モニタリング要員参集)	原子力環境センター
11:00 ~	・原子力環境センターでのEMC立上準備活動(車両養生、測定器養生等)	原子力環境センター
13:00 ~	(2) モニタリング実動訓練 ① 活動指示書交付により屋外モニタリング活動開始 ・環境試料採取(3チーム)(防護服着用) 大気中放射性ヨウ素、土壌、葉菜、環境水から選択して各チームに指示 ・走行サーベイ(3チーム)(防護服着用) 走行サーベイ基幹ルートを走行 ② 環境試料分析 ・大気中放射性ヨウ素、土壌、葉菜、環境水の模擬試料の放射能分析を実施	原子力環境センターから出発
16:00	・屋外活動からの要員帰還により、訓練終了	原子力環境センター (試料採取訓練と並行して実施)

プレス対応者

島根県	原子力環境センター 0852-36-4300	佐川センター長	当日連絡先 080-2933-6589	訓練中は訓練参加のため取材対応不可
-----	---------------------------	---------	---------------------	-------------------

11月10日(日)実施分

(22)緊急速報(エリア)メールによる広報訓練

時刻	内容	場所
8:30 頃	緊急速報(エリア)メールによる広報 UPZ圏内の基準値以上の放射線量が確認された地域への避難指示	配信地域 松江市、出雲市、安来市、雲南市、米子市、境港市の市内全域

プレス対応者

島根県	原子力安全対策課	朝山グループリーダー	当日連絡先 0852-22-5668	メール発信を行う場面の取材は出来ません
-----	----------	------------	--------------------	---------------------

(23)オフサイトセンター運営訓練【資料5】

会場:島根県原子力防災センター【松江市内中原町52】

時刻	内容	場所
11:00 ~ 11:15	・第3回原子力災害合同対策協議会	島根県原子力防災センター3階

プレス対応者

内閣府	政策統括官(原子力防災担当)付 参事官(総合調整・訓練担当)付	田中主査	03-3581-1571	訓練中は訓練参加のため取材対応不可
-----	------------------------------------	------	--------------	-------------------

(24)住民の広域避難訓練(美保関地区)【資料18】

時刻	内容	場所
(松江市内)		
8:00 ~ 8:20	美保関支所災害対策本部会議	美保関支所(松江市美保関町下字部尾61-2)
8:30 ~ 8:50	住民広報実施	美保関地区一時集結所: 美保関東保育所(松江市美保関町森山650-1)
9:00 ~	一時集結所の住民参集 一時集結所出発(バスによる広域避難)	
(鳥取県西伯郡伯耆町内)		
9:55 ~ 10:05	避難退域時検査	米子自動車道大山PA(鳥取県西伯郡伯耆町古久)
(岡山県倉敷市内)		
12:30頃	避難経由所運営訓練・避難所への誘導	中国電力(株)水島発電所(岡山県倉敷市潮通1丁目1)
12:45頃	避難所到着	倉敷市立福田南中学校(岡山県倉敷市福田町711-4)
12:45 ~ 13:25	昼食休憩	倉敷市立福田南中学校
13:25 ~ 13:45	避難所受付、避難所運営訓練	※昼食休憩中、持田地区自治会連合会長、本庄地区町内会連合会長、美保関町自治連合会長のぶら下がり取材を設定します。(時間は当日アナウンスします。)
13:45 ~ 14:25	倉敷市市長・鳥根県防災部長・松江市長挨拶、倉敷市勢紹介等	
14:25	終了	
14:25 ~ 14:35	松江市長ぶら下がり	倉敷市立福田南中学校

プレス対応者

松江市	防災安全部	矢野次長	当日連絡先 0852-55-5615	訓練中は訓練参加のため取材対応不可の場合あり
-----	-------	------	--------------------	------------------------

(25)被ばく傷病者搬送訓練【資料19】

時刻	内容	場所
(松江市内)		
9:30 ~ 10:00	救急出動(松江市消防本部→模擬の交通事故現場(松江市消防本部東部分署))	東部分署(松江市美保関町下字部尾1160)
10:00 ~ 10:25	救助活動・自衛隊への引継ぎ(東部分署敷地内)	※訓練実施の妨げになる位置での取材はご遠慮ください。(現場で立入を制限する場合がありますので、職員の指示に従ってください。)
10:25	被ばく傷病者の搬送開始(自衛隊へ)	

プレス対応者

松江市	消防本部	宮崎補佐	当日連絡先 080-1918-0781	訓練中は訓練参加のため取材対応不可の場合あり
-----	------	------	---------------------	------------------------

(26)住民の避難措置等訓練(出雲市朝山地区、阿宮地区、久木地区)【資料20】

時刻	内容	場所
8:30	・住民広報開始(防災行政無線、市広報車、地元消防団車両による避難呼びかけ)	朝山、阿宮、久木地区
8:50	・一時集結所集合 ・安定ヨウ素剤緊急配布訓練	朝山、阿宮、久木地区コミュニティセンター
9:00	・一時集結所出発(バスによる広域避難) ・市役所本庁出発(市職員による自家用車模擬避難を実施)	
10:10 ~ 11:10	・避難退域時検査場到着 ・避難退域時検査 ※鳥根県、出雲市あいさつ	中海ふれあい公園(安来市穂日島町)
11:20 ~	・避難退域時検査場出発	

プレス対応者

出雲市	防災安全課 0853-21-6606	山崎課長	当日連絡先 090-7737-3438	訓練中は訓練参加のため取材対応不可の場合あり
-----	-----------------------	------	---------------------	------------------------

(27) 住民の避難措置等訓練(出雲市大津地区、遙堪地区、出西地区、伊波野地区)【資料21】

時刻	内容	場所
8:30	・住民広報開始(防災行政無線、市広報車、地元消防団車両による避難呼びかけ)	大津、遙堪、出西、伊波野地区
8:50	・一時集結所集合 ・安定ヨウ素剤緊急配布訓練	大津、遙堪、出西、伊波野地区コミュニティセンター
9:00	・一時集結所出発	
10:10 ~ 10:30	・避難退域時検査場到着 ・避難退域時検査	たたらば壱番地(雲南市吉田町)
12:00 ~ 12:40	昼食休憩	安佐SAなど
13:00 ~ 13:20	・避難経由所到着 ・避難経由所運営訓練	奥畑防災調節池公園(広島市安佐南区)
13:30 ~ 14:50	・避難所到着 ・避難所運営訓練	戸山公民館(広島市安佐南区)
14:50 ~ 15:00	広島市、島根県、出雲市あいさつ	
15:00 ~	・避難所出発	

プレス対応者

出雲市	防災安全課	山崎課長	当日連絡先 090-7377-3438	訓練中は訓練参加のため取材対応不可の場合あり
0853-21-6606				

(28) 住民の避難措置等訓練(安来市)【資料22】

時刻	内容	場所
8:30	・緊急速報メール配信	
8:30 ~ 9:00	・一時集結所集合(想定) ・安定ヨウ素剤緊急配布訓練	防災研修棟
9:15	・避難退域時検査場所(中海ふれあい公園)へ移動	中海ふれあい公園
9:30 ~ 10:30	・車両確認検査、車両流水除染 ・代表者確認検査・乗員確認検査・簡易除染	
10:30	・学習会会場(防災研修棟)へ移動	防災研修棟
11:00	・市長挨拶 ・原子力防災学習会・展示物見学	
12:00	・訓練終了	

プレス対応者

安来市	総務部	内田次長	当日連絡先 080-8981-0977(公用携帯電話)	訓練中は、訓練参加のため取材対応不可の場合あり
0854-23-3170				

(29) 住民の避難措置等訓練(雲南市)【資料23】

時刻	内容	場所
8:30	・住民広報(一時移転指示、緊急速報メール、音声告知放送及び広報車両)	三刀屋町三刀屋・一宮地区
8:45	・一時集結所集合、安定ヨウ素剤緊急配布訓練	一時集結所:雲南市三刀屋交流センター 【雲南市三刀屋町三刀屋144-1】
9:40	・一時集結所出発	
10:00	・避難退域時検査場所(道の駅たたらば壱番地)着	【雲南市吉田町吉田4378-31】
10:10	・避難退域時模擬検査(車両・住民検査、簡易除染体験)	
11:10	・避難退域時検査場所(道の駅たたらば壱番地)出発	
11:30	・原子力防災学習会場(雲南市三刀屋交流センター)着	【雲南市三刀屋町三刀屋144-1】
11:40 ~ 12:40	・原子力防災学習会	

プレス対応者

雲南市	防災部	奥田次長	当日連絡先 090-3740-2894	訓練中は訓練参加のため取材対応不可の場合あり
0854-40-1027				

(30) 避難退域時検査訓練(出雲市及び安来市住民)【資料24】

時刻	内容	場所
9:00 ~ 11:00	・バス車両検査・体表面検査・除染 ・バス車両検査、検査説明及び代表者等体表面検査 ・ゲートモニターによる車両検査及び自衛隊による車両除染活動	中海ふれあい公園 【安来市穂日島町143番地】

プレス対応者

島根県	原子力安全対策課	山根企画員	当日連絡先 080-8246-9670	訓練中は訓練参加のため取材対応不可の場合あり
0852-22-6058				

(31)原子力災害医療訓練①【資料25】

会場：島根県立中央病院【出雲市姫原4丁目1-1】

時刻	内容	場所
8:40 ~	患者受入準備(環境整備等)	感染症外来治療室
10:00 ~	他地域の原子力災害医療派遣チーム到着	感染症外来出入口
10:50 ~	患者Aが救急車で到着 治療開始	感染症外来出入口 感染症外来治療室
11:10 ~	患者B受入、治療開始	感染症外来出入口
12:00	終了	

プレス対応者

島根県	医療政策課	森永グループリーダー	当日連絡先 090-2009-8527	当日は別会場の訓練に参加しているため、電話で対応します。
-----	-------	------------	---------------------	------------------------------

◎取材される場合

- ・職員の指示に従ってください。
- ・通常の診療を行っているため、撮影等に当たっては患者、見舞い者等へのプライバシー保護にご配慮をお願いします。
- ・車両は一般外来駐車場に駐車願います。(病院北側(高度救命救急センター側)の駐車場には駐車しないでください。)
- ・屋内での取材は、職員の指示に従い訓練者等の訓練の妨げにならないようご配慮願います。
- ・訓練会場への入室時には、職員の指示に従ってください。
- ・訓練終了後に取材をお受けします。(場所等は当日指示します。)

(32)原子力災害医療訓練②【資料26】

会場：島根大学医学部附属病院【出雲市塩治町89-1】

時刻	内容	場所
8:40 ~	患者受入準備(環境整備等)	高度外傷センター1階初療室
10:00 ~	他地域の原子力災害医療派遣チーム到着	高度外傷センター1階初療室
10:46 ~	患者Aがヘリコプターで到着 病院救急車で処置室まで搬送 治療開始	ヘリポート 高度外傷センター1階初療室
11:00 ~	患者B受入、治療開始	高度外傷センター1階初療室
11:10 ~	患者C受入、治療開始	高度外傷センター1階初療室
12:00	終了	

プレス対応者

島根県	医療政策課	森永グループリーダー	当日連絡先 090-2009-8527	訓練中は取材対応不可の可能性あり
-----	-------	------------	---------------------	------------------

◎取材される場合

- ・職員の指示に従ってください。
- ・初療室入室の際は、当院が用意する帽子、マスク、靴カバーを着用してください。
- ・通常の診療を行っているため、撮影等に当たって患者、見舞客、医療用カルテ等個人情報の写り込み等のプライバシーの保護にご配慮をお願いします。
- ・指定の場所に駐車し、一般駐車場は使用しないでください。
- ・取材は、指定の場所に限り可とします。
- ・救急患者が発生した場合は実際に治療を行う可能性があるため、訓練会場への入室時には、職員の指示に従ってください。
- ・ヘリコプター離着陸時のヘリポート周辺における取材は、危険を避けるため、立ち入り禁止区域を設定します。
- ・天候、緊急事案等によりヘリコプターによる搬送を中止する場合があります。
- ・救急患者への対応のため、訓練を中止する場合があります。

留意事項

- ① 訓練中は、訓練参加者に直接話しかけないでください。
(参加住民の方などへのインタビューは訓練進行の妨げにならないよう、休憩中などをお願いします。別紙スケジュール参照。)
- ② 訓練実施の妨げになる位置での取材はご遠慮ください。(現場で立入を制限する場合がありますので、職員の指示に従ってください。)
- ③ プレス対応者(訓練項目ごとのプレス対応者は別途記載。)

訓練全体に関する問い合わせ

島根県 原子力安全対策課 原子力防災企画グループ0852-22-5668

所属	対応者	連絡先	備考
島根県	原子力安全対策課 朝山グループリーダー	携帯電話 080-2909-5836	訓練中は訓練参加のため取材対応不可の場合あり

- ④ 取材時は、各社の腕章を付けてください。
- ⑤ 予定時刻を記載していますが、当日変更になることや多少の変動があることはあらかじめご承知ください。
災害の発生又は発生のおそれがある場合、また、天候の状況により中止する場合があります。
※当日中止する場合の連絡は、午前6時頃に島根県原子力安全対策課から報道各社にFAX送信します。
- ⑥ 取材車両の駐車について、訓練に支障となる場所には駐車しないでください。

時刻	通報・会議等	イベント	場所
11/8 ① 14:10	警戒事態該当事象発生連絡（第1報） （松江市内震度6強地震発生）	課長より初動対応指示 （状況確認、監視強化、情報提供等） 部内対応方針協議 （立入調査の実施判断）	原子力安全対策課内 防災部長室
② 14:35	警戒事態該当事象発生連絡（第2報） （AL22：原子炉給水機能の喪失）	課長より対応指示 部内対応方針協議 （対策会議の設置・開催）	原子力安全対策課内 防災部長室
③ 14:55	警戒事態該当事象発生連絡（第3報） （AL23：原子炉除熱機能の一部喪失）	課長より対応指示 状況報告	原子力安全対策課内 防災部長室
④ 15:20	対策会議	今後の対応方針を確認 <防災部長、関係課長出席>	防災センター室
⑤ 16:00	第1回災害対策本部会議	地震被害状況、鳥根原発の状況を報告 施設敷地緊急事態における防護措置の実施方針（案）を報告 <知事、各部署長出席>	防災センター室
⑥ 17:10	原災法第10条通報（第7報） （SE22：原子炉注水機能喪失のおそれ）	課長より対応指示 （状況確認、避難調整等） 部内対応方針協議 （災害対策本部体制の強化・会議の開催）	原子力安全対策課内 防災部長室
⑦ 17:40	第1回現地事故対策連絡会議	事故の状況を報告 各機関の対応状況を報告 <原子力安全対策課長、原子力防災対策室長出席>	オフサイトセンター会議室 ※防災センター室よりTV会議で参加
⑧ 18:25	非常災害対策本部・原子力事故対策本部合同会議	地震被害状況、事故の状況を報告 各機関の対応状況を報告 <知事出席>	内閣府防災（災害対策本部室） ※防災センター室よりTV会議で参加
11/9 ⑨ 8:40	第3回災害対策本部会議	地震被害状況、事故の状況を報告 全面緊急事態における防護措置の実施方針（案）を報告 <知事、各部署長出席>	防災センター室
⑩ 9:30	第3回現地事故対策連絡会議	事故の状況を報告 各機関の対応状況を報告 <原子力安全対策課長、原子力防災対策室長出席>	オフサイトセンター会議室 ※防災センター室よりTV会議で参加
⑪ 10:20	原災法第10条通報（第45報） （GE22：原子炉注水機能の喪失）	課長より対応指示 （状況確認、避難調整等） 部内対応方針協議 （災害対策本部会議の開催） 知事への状況報告	原子力安全対策課内 防災部長室 知事室
⑫ 11:00	原子力緊急事態宣言 原子力災害対策本部・非常災害対策本部合同会議	事故の状況を報告 各省庁の対応状況を報告 自治体（2県及び松江市）の対応状況報告・支援要請 <知事出席>	官邸（4階大会議室） ※防災センター室よりTV会議で参加
	第1回原子力災害合同対策協議会	事故の状況を報告 各自治体の対応状況を報告 <知事出席>	オフサイトセンター会議室 ※防災センター室よりTV会議で参加
	第4回災害対策本部会議 <※会議終了12:30目途>	地震被害状況、事故の状況、避難等の実施状況を報告 各部署の対応状況を報告 <知事、各部署長出席>	防災センター室

オフサイトセンター運営訓練

1. 訓練概要

緊急事態応急対策等拠点施設（オフサイトセンター）において、国・自治体の参集要員によって構成される機能班を設置し、国・自治体等間との応急対策にかかる情報共有を行う活動を実施する。

2. 訓練日時

令和元年11月 8日（金） 14時00分～18時50分

9日（土） 8時30分～17時30分

10日（日） 8時30分～13時00分

3. 実施場所

島根県原子力防災センター3階（松江市内中原町52番地（県庁西側敷地内））

4. 訓練内容

(1) 機能班活動

機能班において、各機関の防護措置実施状況の収集や国本部からの情報の共有を図るなど関係機関との情報連絡体制を確認

(3) 会議開催運営

各事象の進展に応じて、被害状況やの今後の実施方針について関係者間で情報共有を図る会議を開催

5. 取材等に係るお願い

- ・下図に示す ■ 撮影エリアでの撮影をお願いします。
- ・訓練中は立入り可能エリア内も参加者が往來しますので、ご配慮をお願いします。
- ・下図に示す ■ 会議撮影エリアで頭撮りの時間を用意します。時間は、下図を参考としてください。

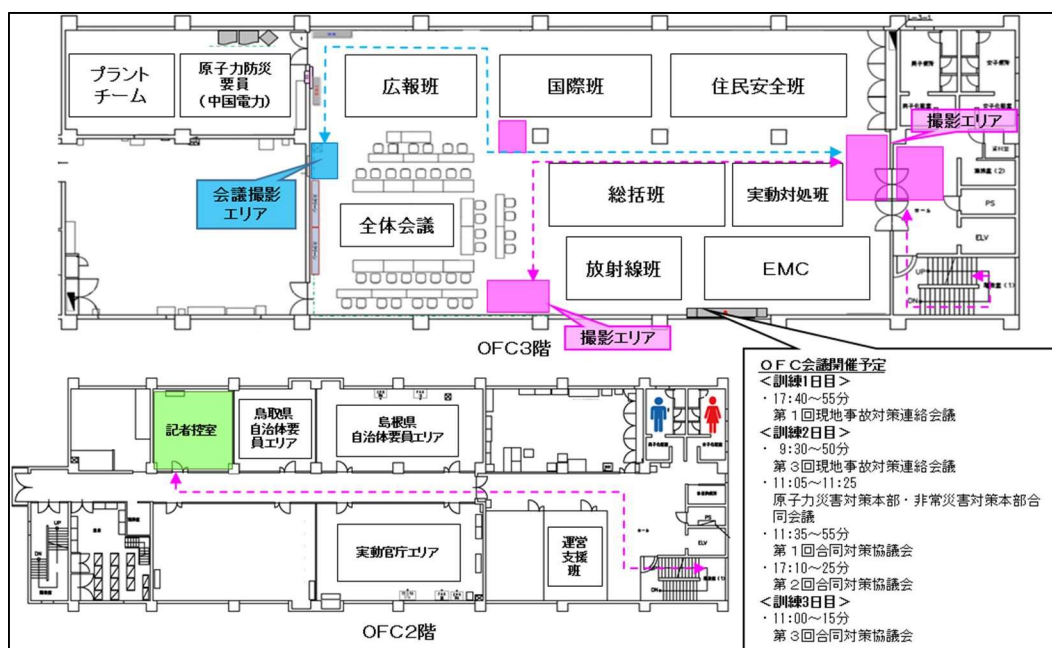



体育館内の模式図

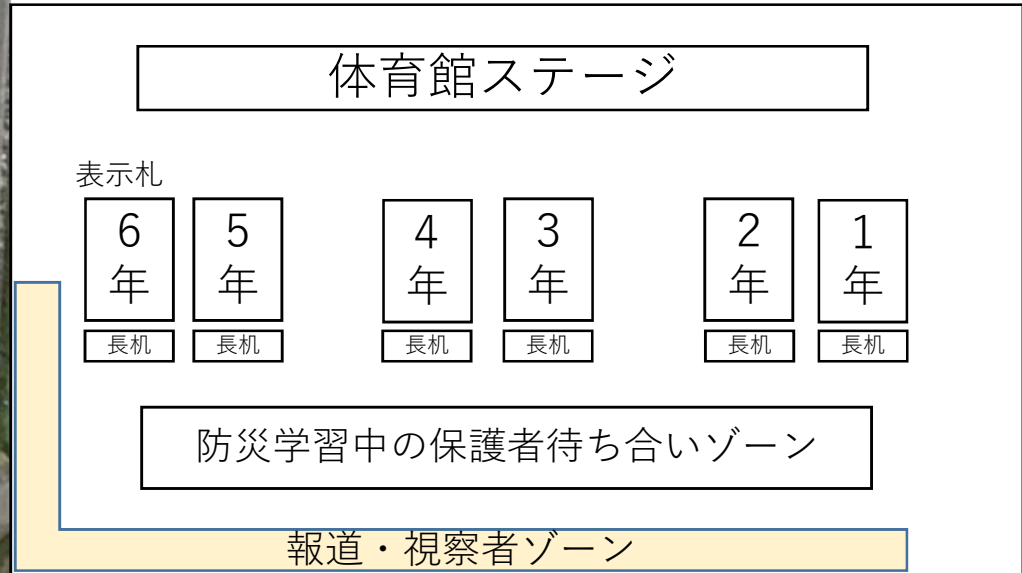

令和元年度原子力防災訓練 PAZの広域避難訓練スケジュール(鹿島地区⇒大田市)

<別紙>

資料7-1

日 時：令和元年11月9日(土)

避難経由所：大田市立第一中学校

避難所：大田市民会館

参加地区	参加者数	避難車両	一時集結所	住民広報	集結所 集合 避難開始	移動	昼食 (ホテル一 畑) 想定：約45分	移動	休憩 (道の駅 キララ多 伎) 想定：10	移動	避難経由所 到着	避難所 移動 想定：5分	避難所到着(大田市民会館)			避難所 出発	地区 到着
													・受付・避難者名簿作成 ・避難所運営訓練 想定：20分	挨拶・市勢ご紹介 等 想定：40分			
鹿島町 片句	約20名	大型バス 1台	片句集会所	11:30 ～ 11:50	片句集会所 12:00	12:00 ～ 12:25	12:30 ～ 13:15	13:20 ～ 14:10	14:10 ～ 14:20	14:20 ～ 14:50	大田市立 第一中学校 14:50	14:55 ～ 15:00	15:00 ～ 15:20	15:20 ～ 16:00	16:05	17:55	
鹿島町 御津	約40名	大型バス 1台	御津交流館	11:30 ～ 11:50	御津交流館 12:00	12:00 ～ 12:25	12:30 ～ 13:15	13:20 ～ 14:10	14:10 ～ 14:20	14:20 ～ 14:50	大田市立 第一中学校 14:50	14:55 ～ 15:00	15:00 ～ 15:20	15:20 ～ 16:00	16:05	17:55	
鹿島町 手結	約30名	大型バス 1台	手結集会所	11:30 ～ 11:50	手結集会所 12:00	12:00 ～ 12:30	12:35 ～ 13:15	13:20 ～ 14:10	14:10 ～ 14:20	14:20 ～ 14:50	大田市立 第一中学校 14:50	14:55 ～ 15:00	15:00 ～ 15:20	15:20 ～ 16:00	16:05	17:55	
鹿島町 古浦	約40名	大型バス 1台	古浦集会所	11:30 ～ 11:50	古浦集会所 12:00	12:00 ～ 12:25	12:30 ～ 13:15	13:20 ～ 14:10	14:10 ～ 14:20	14:20 ～ 14:50	大田市立 第一中学校 14:50	14:55 ～ 15:00	15:00 ～ 15:20	15:20 ～ 16:00	16:05	17:55	
鹿島町 恵曇	約40名	大型バス 1台	恵曇集会所	11:30 ～ 11:50	恵曇集会所 12:00	12:00 ～ 12:25	12:30 ～ 13:15	13:20 ～ 14:10	14:10 ～ 14:20	14:20 ～ 14:50	大田市立 第一中学校 14:50	14:55 ～ 15:00	15:00 ～ 15:20	15:20 ～ 16:00	16:05	17:55	
鹿島町 佐陀本郷・ 武代	約30名	大型バス 1台	鹿島文化ホール	11:30 ～ 11:50	鹿島文化ホール 12:00	12:00 ～ 12:20	12:25 ～ 13:15	13:20 ～ 14:10	14:10 ～ 14:20	14:20 ～ 14:50	大田市立 第一中学校 14:50	14:55 ～ 15:00	15:00 ～ 15:20	15:20 ～ 16:00	16:05	17:50	
鹿島町 名分・佐陀 宮内	約40名	大型バス 1台	鹿島武道館	11:30 ～ 11:50	鹿島武道館 12:00	12:00 ～ 12:20	12:25 ～ 13:15	13:20 ～ 14:10	14:10 ～ 14:20	14:20 ～ 14:50	大田市立 第一中学校 14:50	14:55 ～ 15:00	15:00 ～ 15:20	15:20 ～ 16:00	16:05	17:50	
鹿島町 北講武・南 講武	約40名	大型バス 1台	鹿島東小学校	11:30 ～ 11:50	鹿島東小学校 12:00	12:00 ～ 12:20	12:25 ～ 13:15	13:20 ～ 14:10	14:10 ～ 14:20	14:20 ～ 14:50	大田市立 第一中学校 14:50	14:55 ～ 15:00	15:00 ～ 15:20	15:20 ～ 16:00	16:05	17:50	
鹿島町 上講武	約20名	大型バス 1台	上講武公会堂	11:30 ～ 11:50	上講武公会堂 12:00	12:00 ～ 12:20	12:25 ～ 13:15	13:20 ～ 14:10	14:10 ～ 14:20	14:20 ～ 14:50	大田市立 第一中学校 14:50	14:55 ～ 15:00	15:00 ～ 15:20	15:20 ～ 16:00	16:05	17:50	

P A Z 住民（鹿島地区）の広域避難訓練（避難経路図） 1/2



【避難経路】

- 一時集結所(図①鹿 参照)
(鹿島文化ホール・片句集会所)
 - ⇒ 山陰道
 - ⇒ 国道9号
 - ⇒ 山陰道 (大田朝山道路)
 - ⇒ 県道375号

避難経由所 (図②鹿 参照)
(大田市立第一中学校)

避難所
(大田市民会館)

令和元年度松江市原子力防災訓練
P A Z 住民（鹿島地区）の広域避難訓練（避難経路図） 2/2

鹿島地区

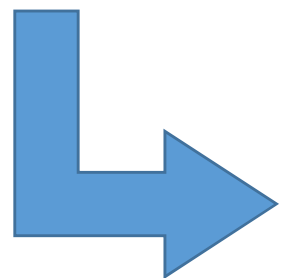

令和元年度松江市原子力防災訓練 PAZの広域避難訓練スケジュール(島根地区⇒奥出雲町)

資料8-1

日時：令和元年11月9日(土)

避難経路所：横田公園

避難所：横田コミュニティーセンター

参加地区	参加者数	避難車両	一時集結所	住民広報	集結所 集合	昼食 (マリン ゲートしま ね)	移動	休憩 (道の駅お ろちの里) 想定:15分	移動	避難経路所 到着	避難所 移動 想定:10分	避難所到着 (横田コミュニティーセンター)		避難所 出発	地区 到着
												・受付・避難者名簿作成 ・避難所運営訓練 想定:20分	挨拶・町勢ご紹介 等 想定:40分		
島根町 大芦	約60名	大型バス 2台	マリンゲートしまね	11:30 ～ 11:50	マリンゲートしまね	12:00	12:50	14:05	14:25	横田公園	14:55	15:10	15:30	16:15	18:00
					12:00	～	～	～	～	14:50	～	～	～		
					12:45	14:05	14:20	14:50	15:05	15:30	16:10				

令和元年度松江市原子力防災訓練 P A Z 住民（島根地区）の広域避難訓練（避難経路図） 1/2



【避難経路】
 一時集結所(図①島 参照)
 (マリンゲートしまね)
 ⇒ 県道 21 号
 ⇒ 国道 485 号 (だんだん道路)
 ⇒ 山陰道・松江道
 ⇒ 国道 314 号

避難経由所 (図②島 参照)
 (横田公園)
 ⇒ 国道 314 号

避難所 (図②島 参照)
 (横田コミュニティセンター)

令和元年度松江市原子力防災訓練
P A Z 住民（島根地区）の広域避難訓練（避難経路図） 2/2

島根地区



令和元年度松江市原子力防災訓練 避難行動要支援者の避難措置等訓練スケジュール(鹿島地区)

<別紙>
資料 9-1

日 時：令和元年11月9日(土)

放射線防護対策施設：特別養護老人ホームあとむ苑

参加地区	住民参加者数	搬送車両	放射線防護対策施設	消防団、市職員が在宅の避難行動要支援者宅に出発	放射線防護対策施設へ出発	放射線防護対策施設内での避難準備	福祉タクシーによる避難開始
鹿島町北講武	1名	・鹿島支所原子力防災車両(車いす搬送車) ・福祉タクシー	特別養護老人ホームあとむ苑	9:30～9:40 鹿島支所	9:50～9:55 模擬住宅(西谷集会所)	10:00-10:45	10:45

令和元年度松江市原子力防災訓練 避難行動要支援者の避難措置等訓練（鹿島地区）

資料9-2

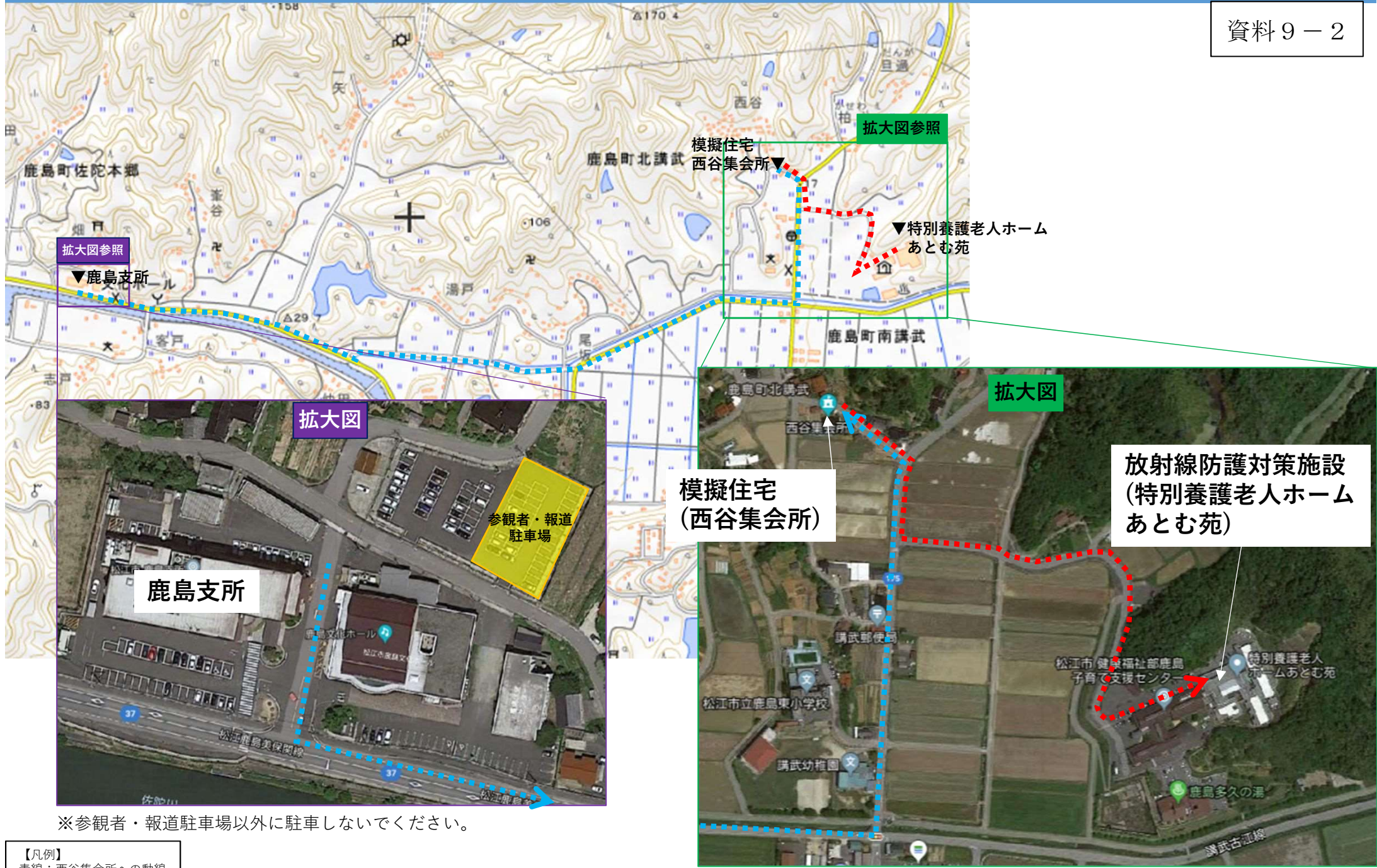

※参観者・報道駐車場以外に駐車しないでください。

【凡例】
 青線：西谷集会所への動線
 赤線：あとむ苑への動線

東部島根医療福祉センター平面図（敷地図）

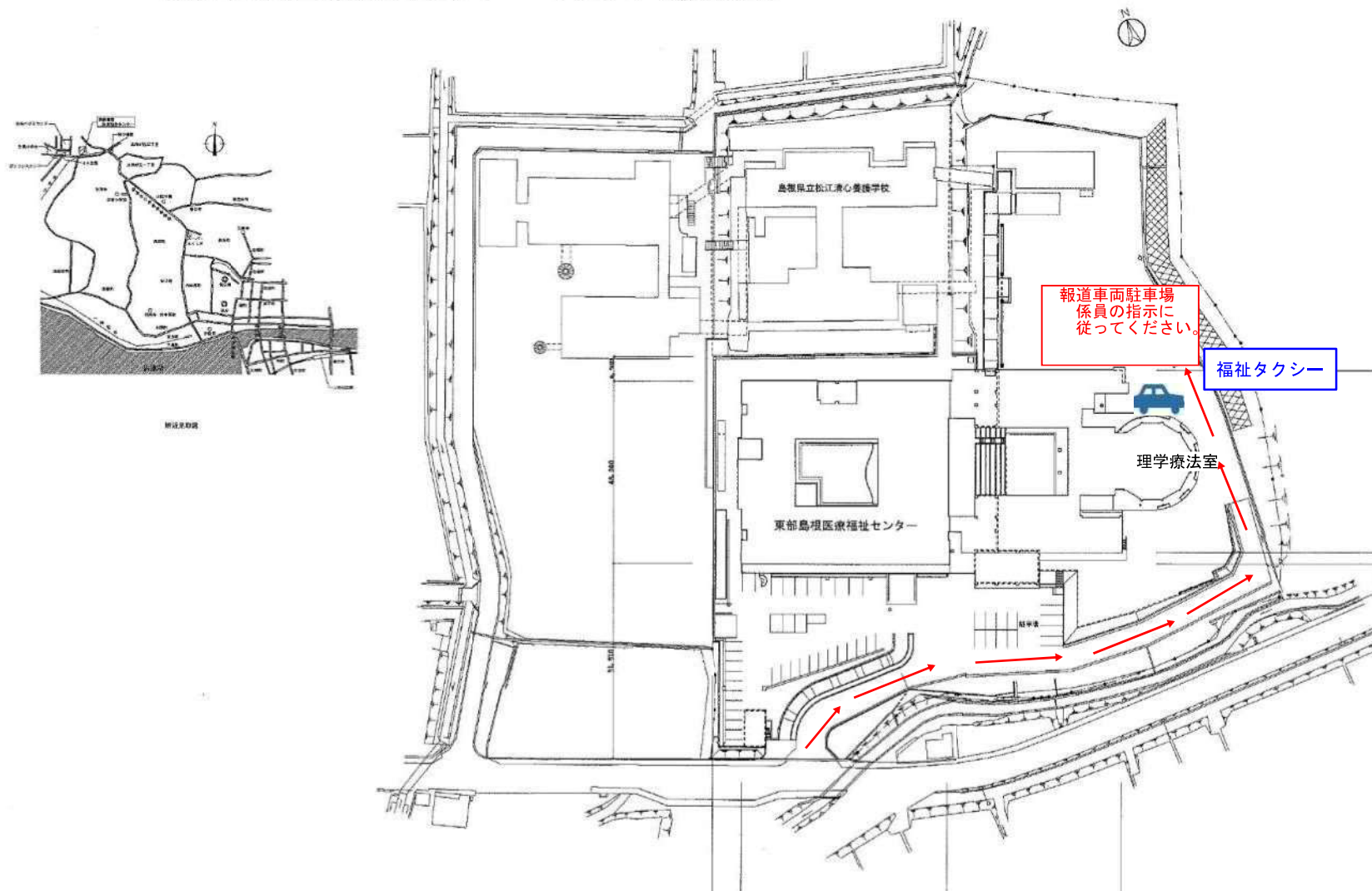

【取材時の留意事項】

- ・ 在宅避難行動要支援者は、9：50頃到着予定です。
- ・ 福祉車両（福祉タクシー）は、10：45頃到着し、在宅避難行動要支援者を乗せて出発予定です。

避難行動要支援者の避難措置等訓練（古江地区）



【取材時の留意事項】

- ・福祉車両（中国電力）の到着出発は、11時15分頃を予定しています。
- ・駐車場は松江イングリッシュガーデン駐車場を使用してください。

令和元年度松江市原子力防災訓練 避難行動要支援者の避難措置等訓練スケジュール(島根地区)

<別紙>
資料12-1

日時：令和元年11月9日(土)

参加地区	住民参加者数	搬送車両	搬送ヘリ	広報活動実施のため、消防団員を大芦地区に派遣	傷病者の発見・通信連絡・自衛隊救急車の到着	自衛隊救急車によるマリンゲートしまねへの搬送	自衛隊ヘリへの積替え	PAZ住民の広域避難訓練参加者への展示	ヘリの離陸
島根町 大芦	1名 (市職員が模擬)	・陸上自衛隊救急車	陸上自衛隊(UH-1)	11:00~11:10	11:10頃 場所:海鳥集会所	11:15~11:25	11:25頃 場所:マリンゲートしまね	11:30~12:00 場所:マリンゲートしまね	12:05頃 場所:マリンゲートしまね

令和元年度松江市原子力防災訓練 避難行動要支援者の避難措置等訓練（島根地区）



【凡例】
 青線：海鳥集会所への動線（消防団）
 赤線：マリンゲートしまねへの動線（自衛隊）

鹿島病院避難措置等訓練に係る取材等について

取材等に係るお願い

- 駐車場の台数が限られるため、乗り合わせ等をお願いしたい。
病院前の民宿木村荘前の駐車場を借りているので
訓練の時間帯は駐車が可能。家人の出入り等に配慮の上、駐車いただきたい。
- 訓練当日は日常的な外来・入院診療、通所リハビリ、見舞客、業者の出入り等が行われているため、プライバシー等取材において配慮をお願いしたい。
- 病院建屋内での取材・見学は、屋内退避対策訓練（アララベンチの設置訓練）及び屋内退避用物資の搬入訓練を行なう時間、場所に限り可とする。当該訓練を行なう時、当院職員が案内するので、その指示に従っていただきたい。
- 非難誘導訓練は、1階北側非常口を屋外から取材できる範囲でお願いしたい。

取材等可能訓練

- ○ 訓練内容：
 - ① 屋内退避用物資の確保訓練
 - ・ 1階物資保管庫に保存している飲料水、非常用食料、ウォータータンクを、1階エレベーター前まで運搬する。
 - ② 屋内退避対策訓練
 - ・ 1階の正面入口から入った右側の通路部分において、アララベンチの設置・稼動訓練を実施する。アララベンチは1階から4階に設置されるもので、今回は1階において訓練の流れの中で設置する。
 - ③ 避難誘導訓練
 - ・ 1階北側非常口において、患者の避難訓練を実施する。患者を救急車によりヘリポート（警察学校）まで搬送し、そこから防災ヘリにより避難先病院（島根大学医学部附属病院）まで搬送する（想定）。
- 訓練終了後、1階北側非常口付近にて病院、県合同で取材を受けます。
- 訓練予定時間：9:00頃～11:00頃（予定時間を前後する可能性あり）

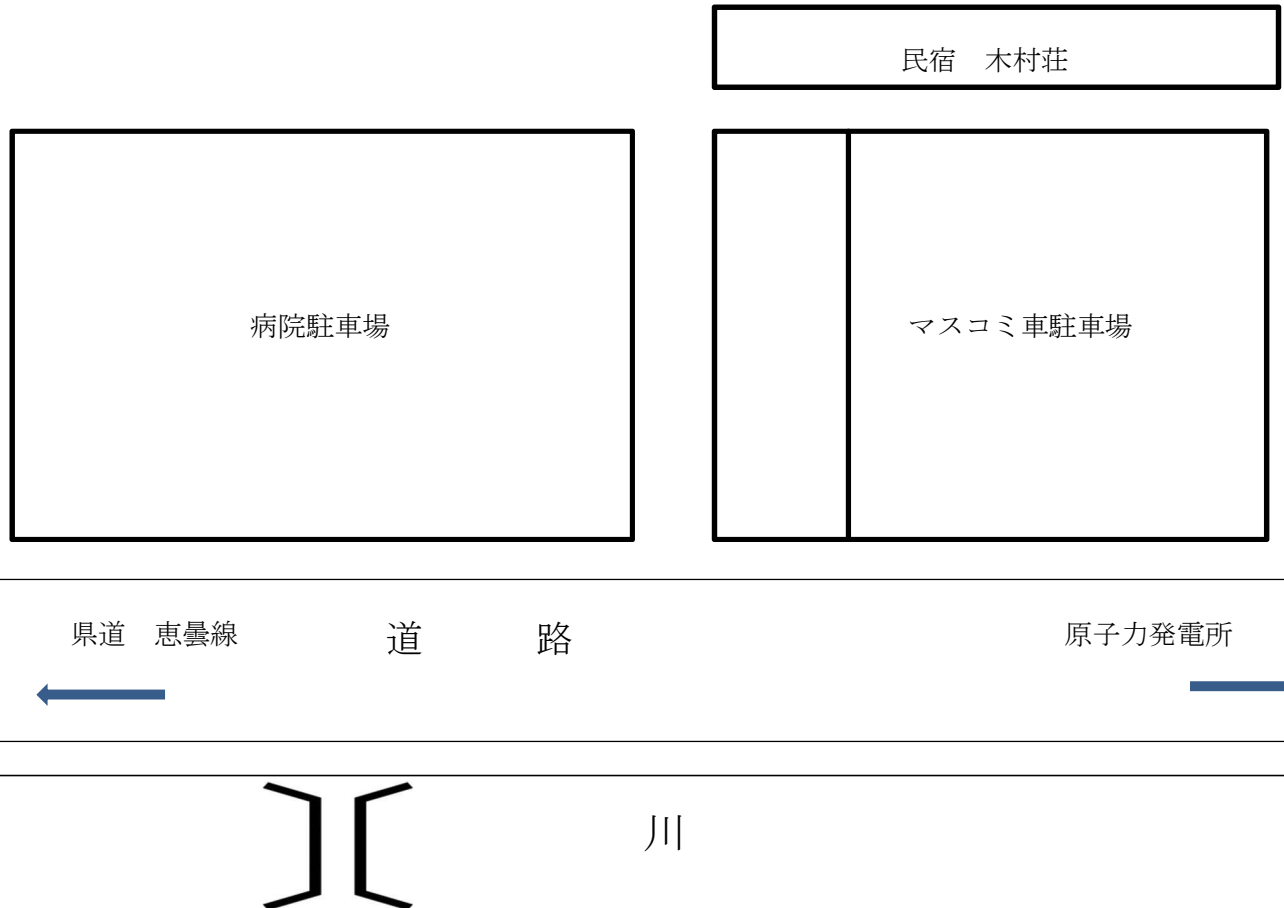

特別養護老人ホームあとむ苑、グループホームあとむ苑の避難等措置訓練について

1. 特別養護老人ホームあとむ苑における訓練について

- ・特別養護老人ホームあとむ苑では、次の3つの訓練を実施します。
 - ① 放射線防護設備の稼働などの屋内退避訓練
 - ② 避難行動要支援者の避難訓練（松江市実施訓練）
 - ③ 自衛隊による物資補給訓練
- ・上記②③の訓練については、下記図の「訓練1」の箇所において実施予定です。

上記②避難行動要支援者等の受入予定時間	10時
上記②福祉車両による避難開始予定時間	10時45分
上記③自衛隊による物資搬入予定時間	11時30分

2. グループホームあとむ苑における広域避難訓練について

- ・グループホームあとむ苑では、バスによる広域避難訓練を実施します。
- ・下記図の「訓練2」の箇所において、実施予定です。

出発予定時間	10時15分
大田市あすてらす到着予定時間	12時

※特別養護老人ホームからグループホームへは建物内を直接行くことはできません。
いったん外へ出る必要があります。

[図]

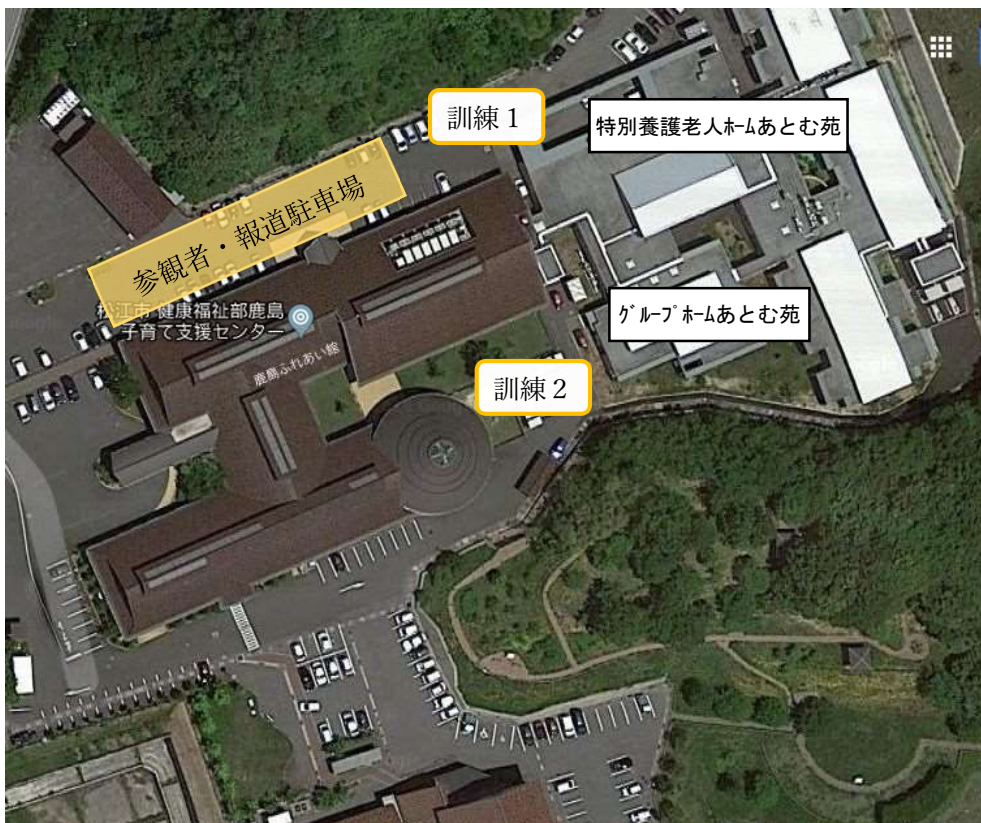

東部島根医療福祉センター避難措置等訓練 に係る取材等について

取材等に係るお願い

- 訓練当日は通常の外来・入院診療等を行っているため、病院建物内での取材・見学可能箇所は、理学療法室からその廊下付近までとします。
- 撮影等に関して、外来・入院患者のプライバシー保護のため、患者等の撮影は禁止します。
- その他は、職員の指示に従っていただきますようお願いいたします。

取材等可能訓練

- 訓練内容：
 - 屋内退避訓練
2階のリハビリ入口から入った左手の陽圧換気装置機械室において、放射線防護装置の稼働（想定）訓練を実施します。放射線防護装置は2階に設置されております。
 - 在宅避難行動要支援者受入訓練
地域の在宅避難行動要支援者の受入から搬送車両到着までの誘導訓練を実施します。受入れ場所は2階理学療法室、搬送車両は理学療法室付近に到着します。
- 訓練終了後、当センターが理学療法室にて取材を受けます。（県は担当者が別会場の訓練に参加しているため電話で対応します。電話番号 090-2009-8527）
場所は変更となる場合があります。
- 訓練予定時間：8:30頃～11:40頃（診療等の都合により前後する可能性あり）

駐車場

報道車両は、別紙の箇所へ駐車してください。

東部島根医療福祉センター平面図（敷地図）

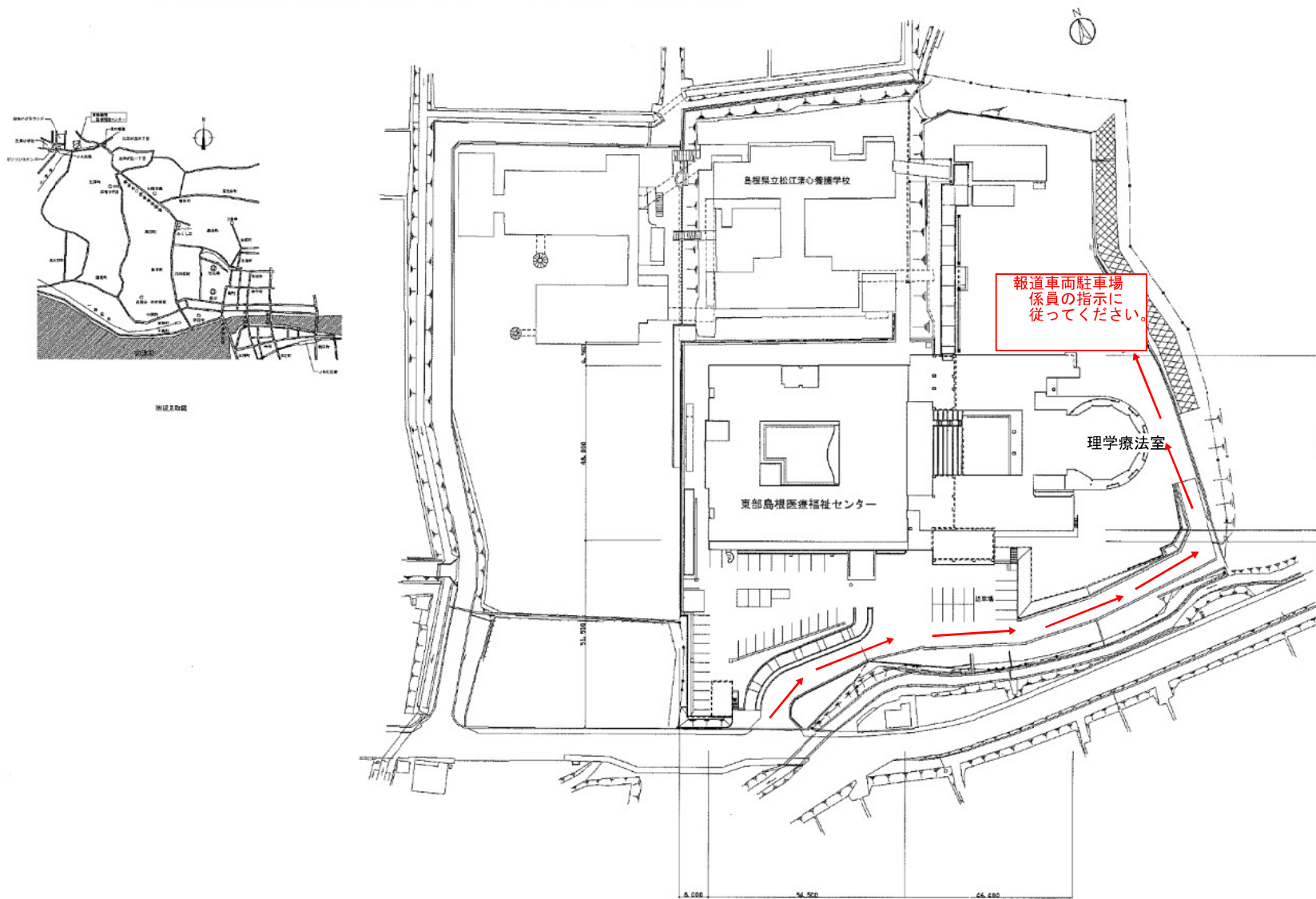

障がい者支援施設 持田寮 屋内退避訓練

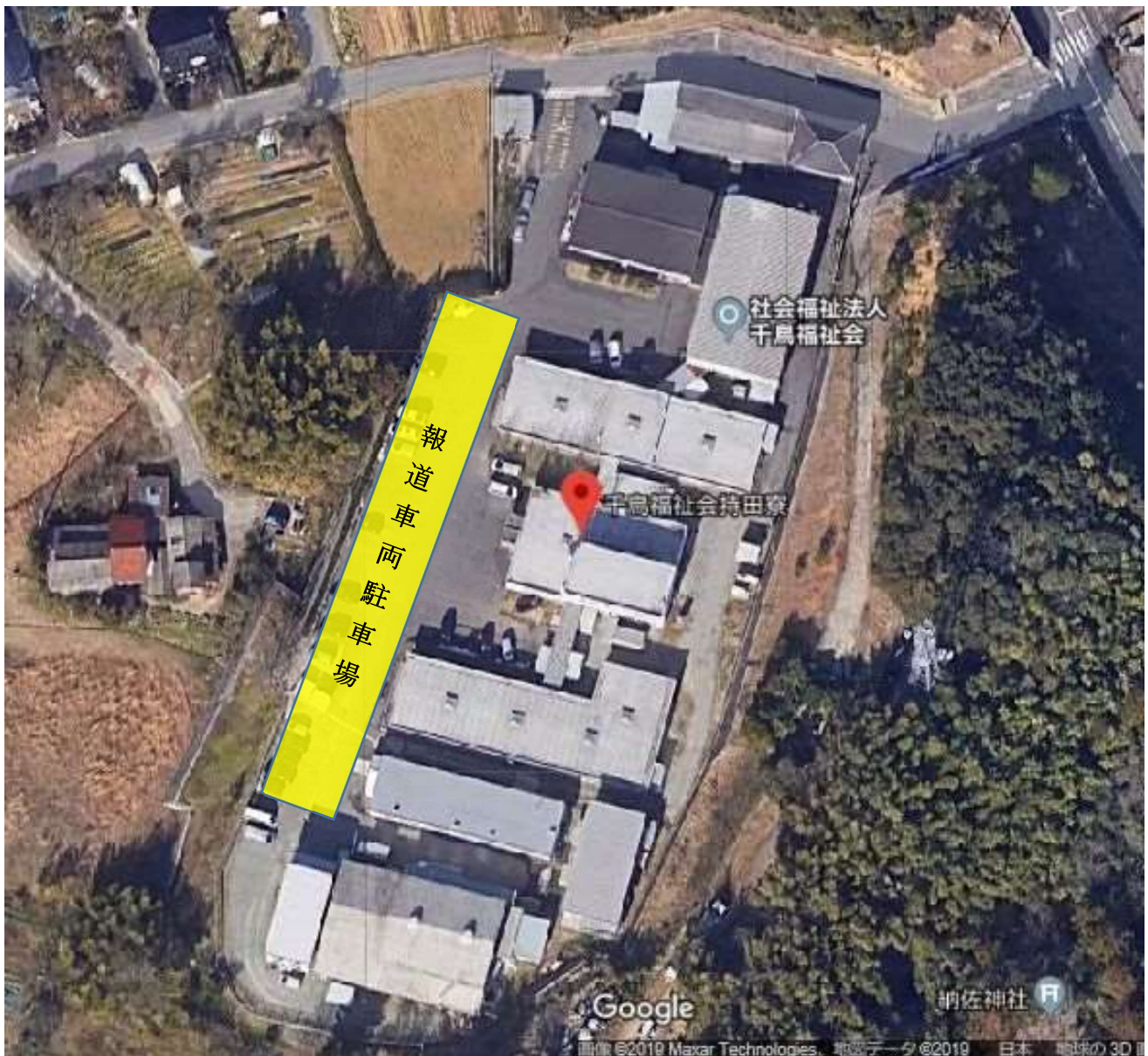

【取材時の留意事項】

- ・入居者の日常的な生活が行われているため、撮影にあたっては、プライバシー等に配慮し、施設利用者が特定できないようご配慮ください。
- ・居住部分の撮影は控えていただきますようお願いいたします。
- ・利用者様でカメラ機材等に関心を持ち、接触行為等の行動がある方がいらっしゃる場合がありますので、ご承知の上、ご配慮願います。

R01緊急時モニタリング訓練 試料採取地点

5班 土壌・葉菜の採取
(八東テニスコート)
環境水の採取
(古志町ため池)



3班 走行サーベイ
(美保関ルート)

6班 土壌・葉菜の採取
(一の原バス停北)
環境水の採取
(古志町ため池)



4班 ダスト・土壌・葉菜の採取
(松江市八雲支所)

1班 走行サーベイ
(安来ルート)

2班 走行サーベイ
(広瀬ルート)

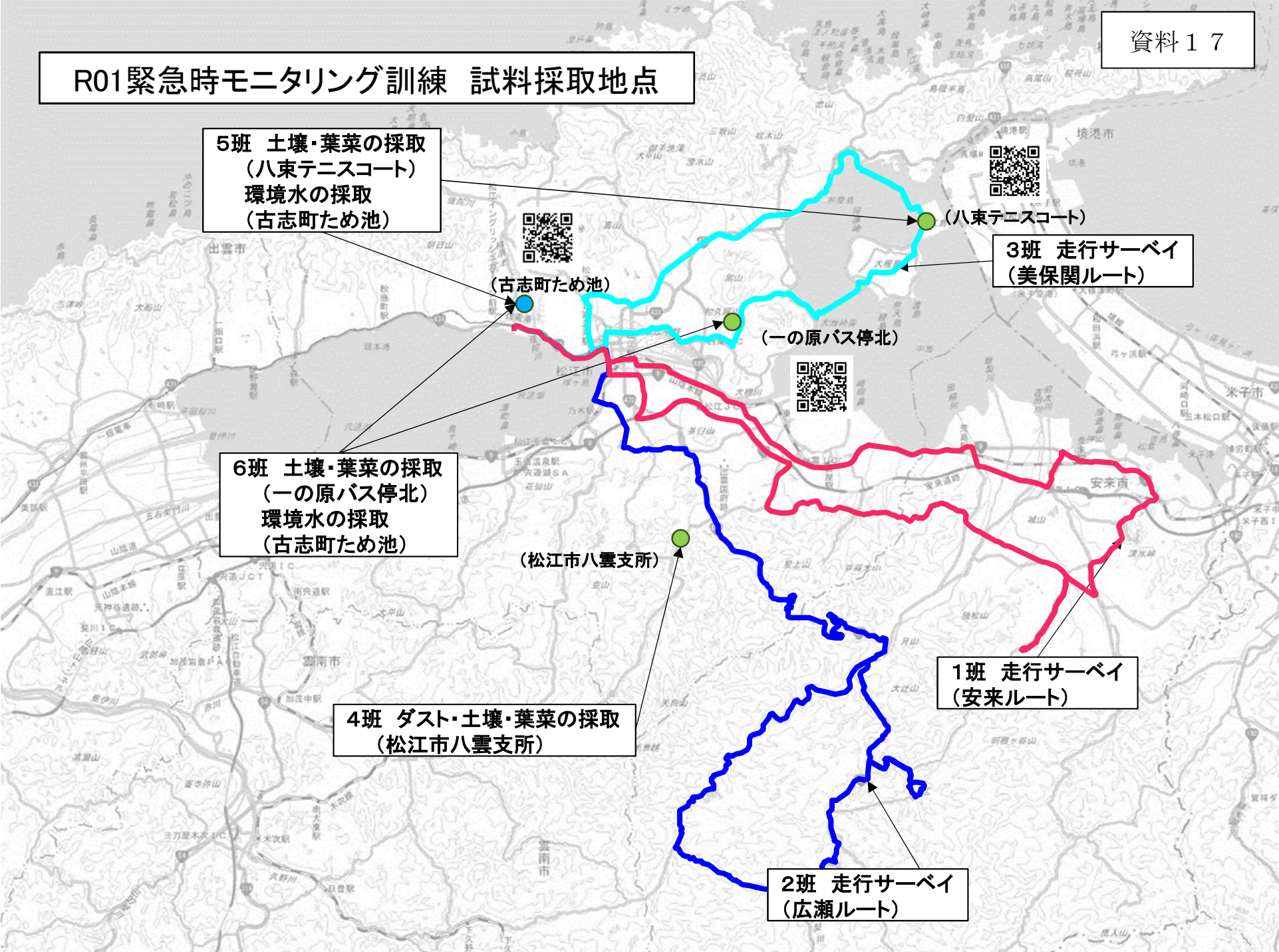

令和元年度松江市原子力防災訓練 UPZの広域避難訓練スケジュール

資料18-1

日 時：令和元年11月10日(日)

避難経由所：仮想水島緑地福田公園(中国電力(株)水島発電所)

避難所：倉敷市立福田南中学校 体育館

避難退域時検査会場：大山PA

参加地区	参加者数	避難車両	一時集結所	住民広報	集結所 集合 避難開始	移動	避難退域時 検査 (大山PA) 想定：10分	移動	休憩 (蒜山高原SA) 想定：10分	移動	休憩 (高梁SA) 想定：10分	移動	避難経由所 到着	避難所 移動 想定：5分	避難所到着(福田南中学校)			避難所 出発	地区 到着
															・物資配給(弁当) ・昼食・休憩 ・受付・避難者名簿作成 想定：40分	・避難所運営訓練 想定：20分	挨拶・市勢ご紹介 等 想定：40分		
美保関 地区	約40名	大型バス 1台	美保関東保育所	8:30 ~ 8:50	美保関東保育所	9:00	9:55	10:05	10:30	10:40	11:25	11:35	仮想水島緑地福田公園 水島発電所	12:35	12:45	13:25	13:45	14:35	17:35
					9:00	~	~	~	~	~	~	12:30	~	~	~	~	12:45		



全体ルート

○美保関地区

【避難経路】

一時集結所(図① 参照)
 (美保関東保育所)
 ⇒国道431号
 ⇒米子道

避難退域時検査場所 (図② 参照)
 (大山パーキングエリア)
 ⇒米子道
 ⇒岡山道
 ⇒瀬戸中央道
 ⇒岡山県道62号
 ⇒国道430号

避難経由所 (図③ 参照)
 (中国電力(株)水島発電所)
 ⇒国道430号
 ⇒岡山県道428号

避難所 (図③ 参照)
 (倉敷市立福田南中学校)



<松江市消防本部>



<松江市北消防署東部分署>



【取材時の留意事項】

- ・松江市消防本部からの出動は、9：30頃の予定です。
（サイレンや赤色灯は使わず、普通走行で出動します。）
- ・松江市北消防署東部分署においては、次の活動を実施予定。
 - ① 救助活動 10：00頃
 - ② 自衛隊ヘリによる搬送（敷地内ヘリポート） 10：25頃
- ・現場では職員の指示に従ってください。

令和元年度 出雲市原子力防災訓練 住民避難行動スケジュール(域内避難)

資料 20-1

日 時：令和元年11月10日(日)
 避難退域時検査会場：中海ふれあい公園(安来市)

参加地区	避難車両	一時集結所	住民広報	一時集結所	移動	避難退域時検査 (中海ふれあい公園)				移動	地区
			避難開始	集 合	開始	到 着	開始	終了	開始	到着	
朝山、阿宮、久木地区 約50名	バス (3台)	各地区コミュニティセンター	8:30	8:50	9:00	10:10	10:10	～	11:10	11:20	12:30

令和元年度 島根県原子力防災訓練(出雲市訓練)

資料 20-2

住民避難訓練 (域内避難) 避難ルート



【移動ルート】

(朝山) : コミセン ⇒ R184号 ⇒ 出雲ロマン街道 ⇒ 山陰道(斐川 I C) ⇒ 山陰道(米子西 I C) ⇒ R9 ⇒ 中海ふれあい公園

(阿宮) : コミセン ⇒ 県道197号 ⇒ 出雲ロマン街道 ⇒ 山陰道(斐川 I C) ⇒ 山陰道(米子西 I C) ⇒ R9 ⇒ 中海ふれあい公園

(久木) : コミセン ⇒ 県道275号 ⇒ R9 ⇒ 県道183号 ⇒ 山陰道(斐川 I C) ⇒ 山陰道(米子西 I C) ⇒ R9 ⇒ 中海ふれあい公園

令和元年度 出雲市原子力防災訓練 住民避難行動スケジュール(県外避難)

資料 2 1 - 1

日 時：令和元年11月10日(日)

避難退域時検査会場：たたらば壱番地(雲南市吉田町)

避難経由所:奥畑防災調節池公園(広島市安佐南区)

避難所:戸山公民館(広島市安佐南区)

参加地区	避難車両	一時集結所	住民広報	一時集結所	移動	避難退域時検査 (たたらば壱番地)	移動	休憩 (安佐SA)	移動	避難経由所 (奥畑防災調節池公園)	移動	避難所 (戸山公民館)		移動	地区
			避難開始	集合						・避難経由所運営訓練		・避難所運営訓練 (運営協議会開催等)	・挨拶		
大津、遙基、出西、 伊波野地区 約50名	バス (3台)	各地区コミュニティーセンター	8:30	8:50	9:00	10:10 ～ 10:30	10:30	12:00 ～ 12:40	12:40	13:00 ～ 13:20	13:20	13:30 ～ 14:50	14:50 ～ 15:00	15:00	18:00

令和元年度 島根県原子力防災訓練(出雲市訓練)

資料 2 1 - 2

住民避難訓練(県外避難) 避難ルート

【大津地区】

一時集結所(大津コミセン) → 簸川南広域農道(出雲ロマン街道)
→ 山陰道(斐川IC)入口

【遙堪地区】

一時集結所(遙堪コミセン) → 国道431号 → 市道今市川跡日下線
→ 県道161号 → 県道183号 → 山陰道(斐川IC)入口

【出西地区】

一時集結所(出西コミセン) → 簸川南広域農道(出雲ロマン街道)
→ 山陰道(斐川IC)入口

【伊波野地区】

一時集結所(伊波野コミセン) → 県道161号 → 県道197号
→ 出西コミセン経由 → 簸川南広域農道(出雲ロマン街道)
→ 山陰道(斐川IC)入口

【各地区共通】

山陰道(斐川IC) → 山陰道(宍道JCT) → 松江道

→ 避難退域時検査会場(たたらば壱番地) → 松江道

→ 三次東JCT → 中国道 → 安佐SA(休憩)

→ 広島北JCT → 広島道 → 広島道(広島西風新都IC)

→ 避難経由所(奥畑防災調節池公園)《資料②》



令和元年度 島根県原子力防災訓練(出雲市訓練)

住民避難訓練(県外避難) 避難ルート(各地区コミュニティセンター ~ 斐川IC)

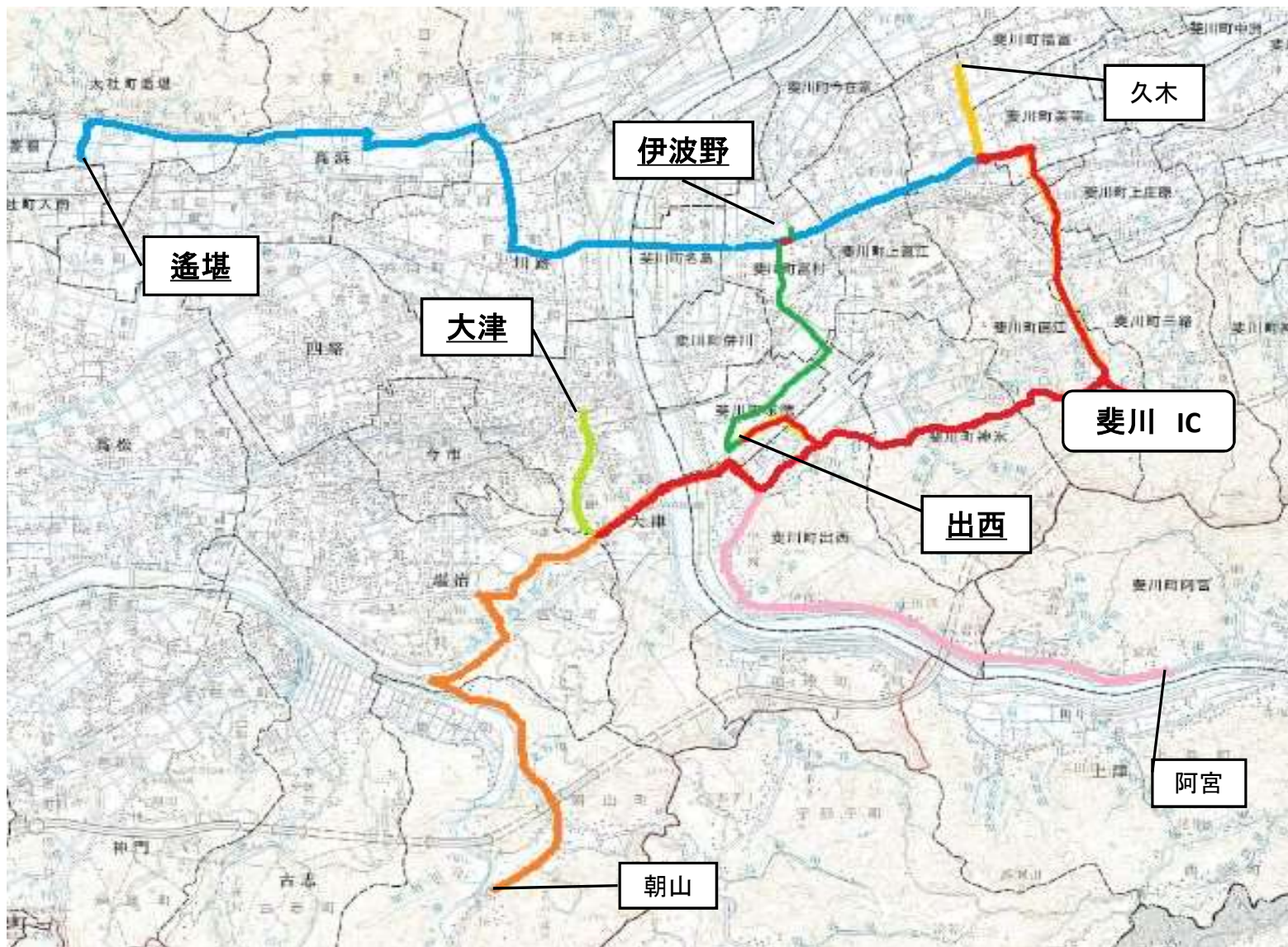

令和元年度 島根県原子力防災訓練(出雲市訓練)

住民避難訓練(県外避難) 避難ルート(広島西風新都IC ~ 奥畑防災調節池公園)



令和元年度 島根県原子力防災訓練(出雲市訓練)

住民避難訓練(県外避難) 避難ルート(奥畑防災調節池公園 ~ 戸山公民館)

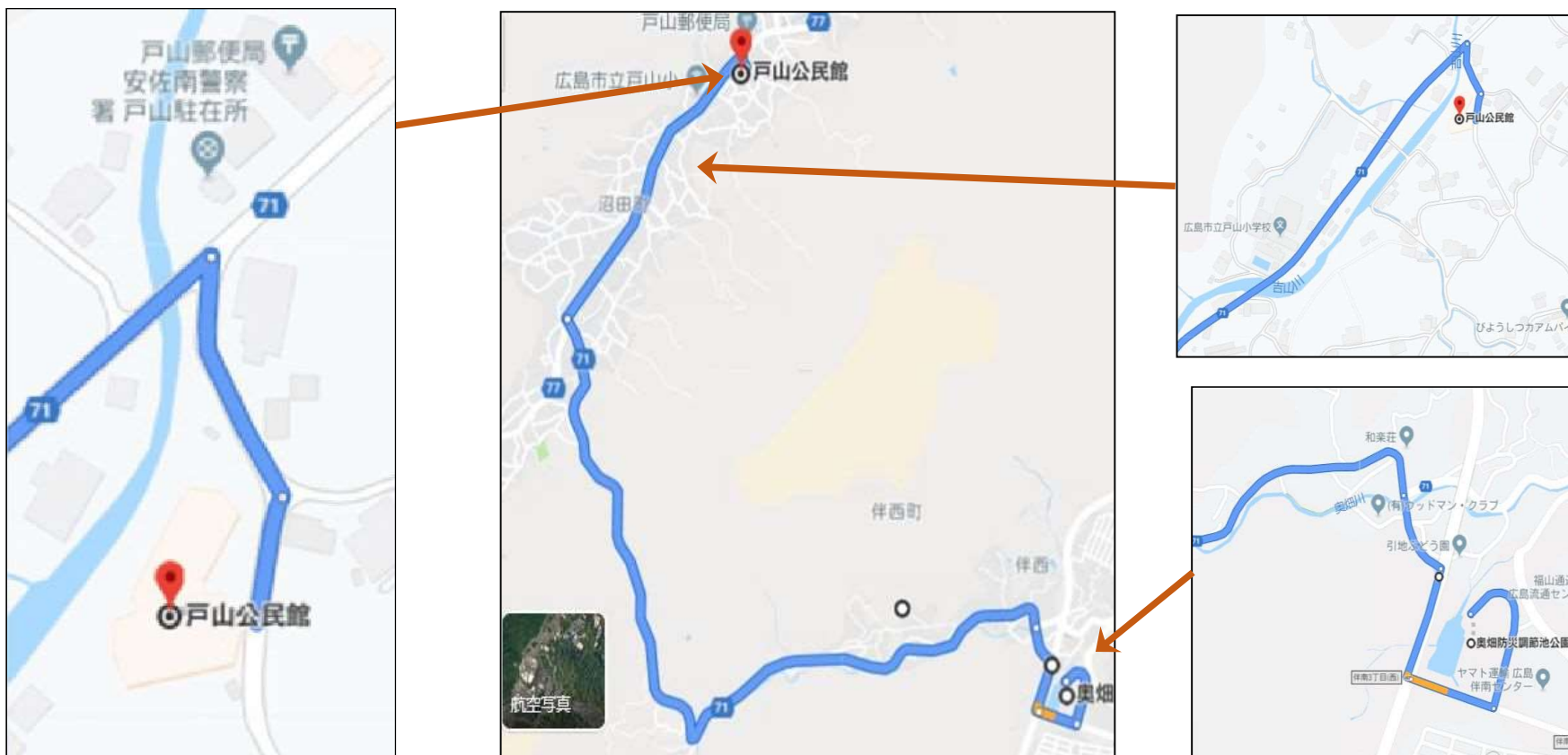

島根県原子力防災訓練広域避難訓練場所案内図

1 避難経路所設置運営訓練（奥畑防災調整池公園：安佐南区伴南三丁目2）



※ 訓練の進行上、当日 12:00 から 13:30 までは訓練車両以外の入退出はできません。

2 広域避難所開設運営訓練（戸山公民館：安佐南区沼田町大字阿戸 269-3）

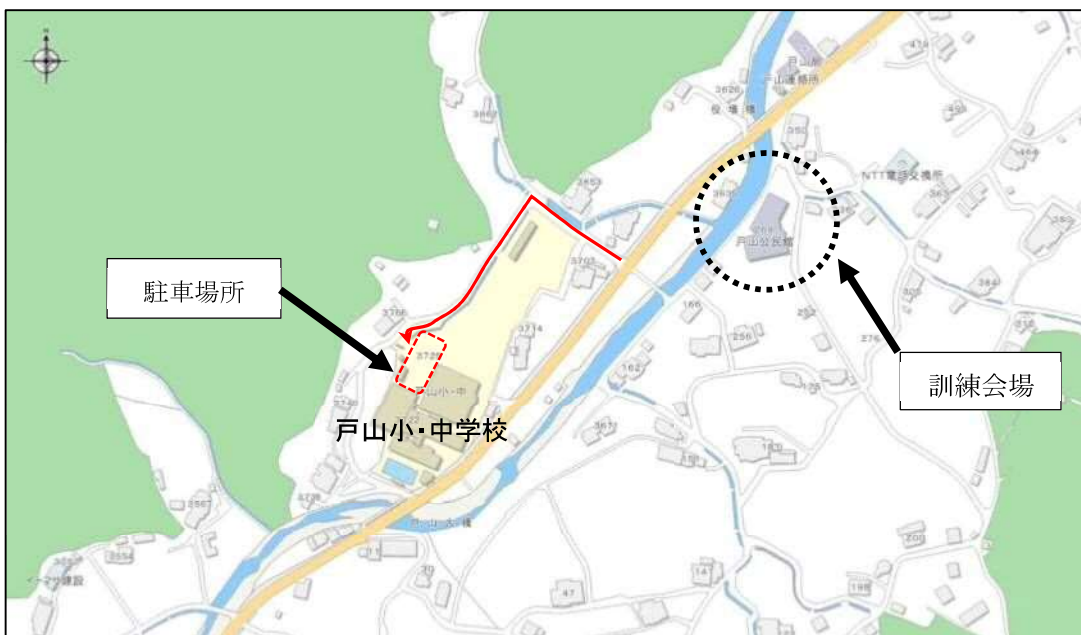

※ 訓練会場（戸山公民館）に、駐車場所はありせん。

戸山小・中学校グラウンド内へは、車両を乗入れないでください。

令和元年度 安来市原子力防災訓練スケジュール

日時：令和元年 1 1 月 1 0 日（日）

会場：防災研修棟、中海ふれあい公園

参加地区	避難車両	一時集結所	住民広報 (緊急速報メール)	一時集結所 集合訓練	安定ヨウ素剤 緊急配布訓練	避難退域時 検査訓練	原子力防災学習 資機材展示
				集合	開始 終了	開始 終了	開始 終了
大塚地区・吉田地区 50 名	バス (2 台)	防災研修棟	8:30	～9:00	8:30 8:55	9:30 10:30	11:00 12:00
					防災研修棟	中海ふれあい公園	防災研修棟

一時集結所（防災研修棟）会場平面図

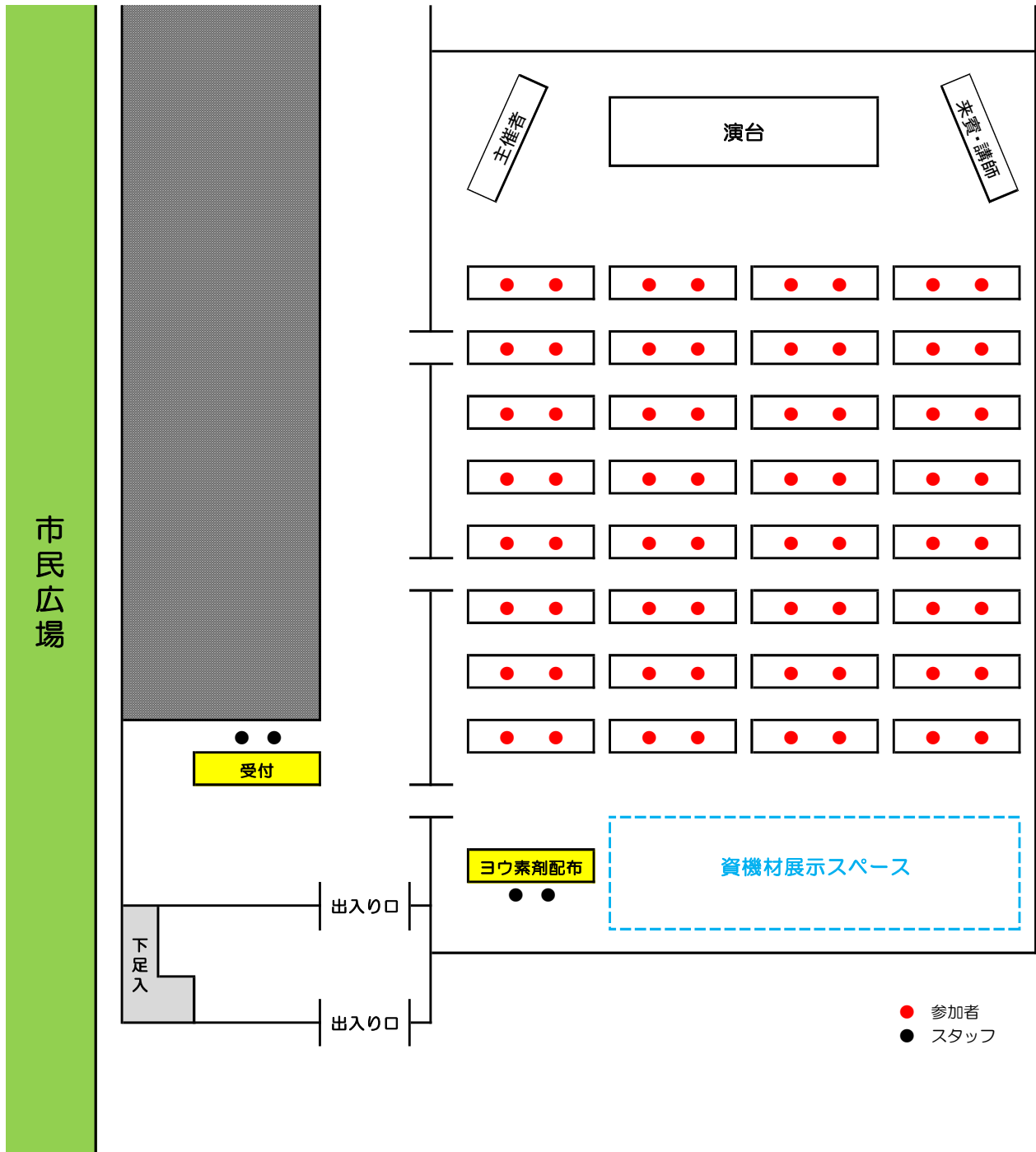

- ・ 玄関ホールで下足、スリッパに履き替える
- ・ 受付終了後、研修会場へ入場し、安定ヨウ素剤緊急配布を受ける



防災研修棟 館内図

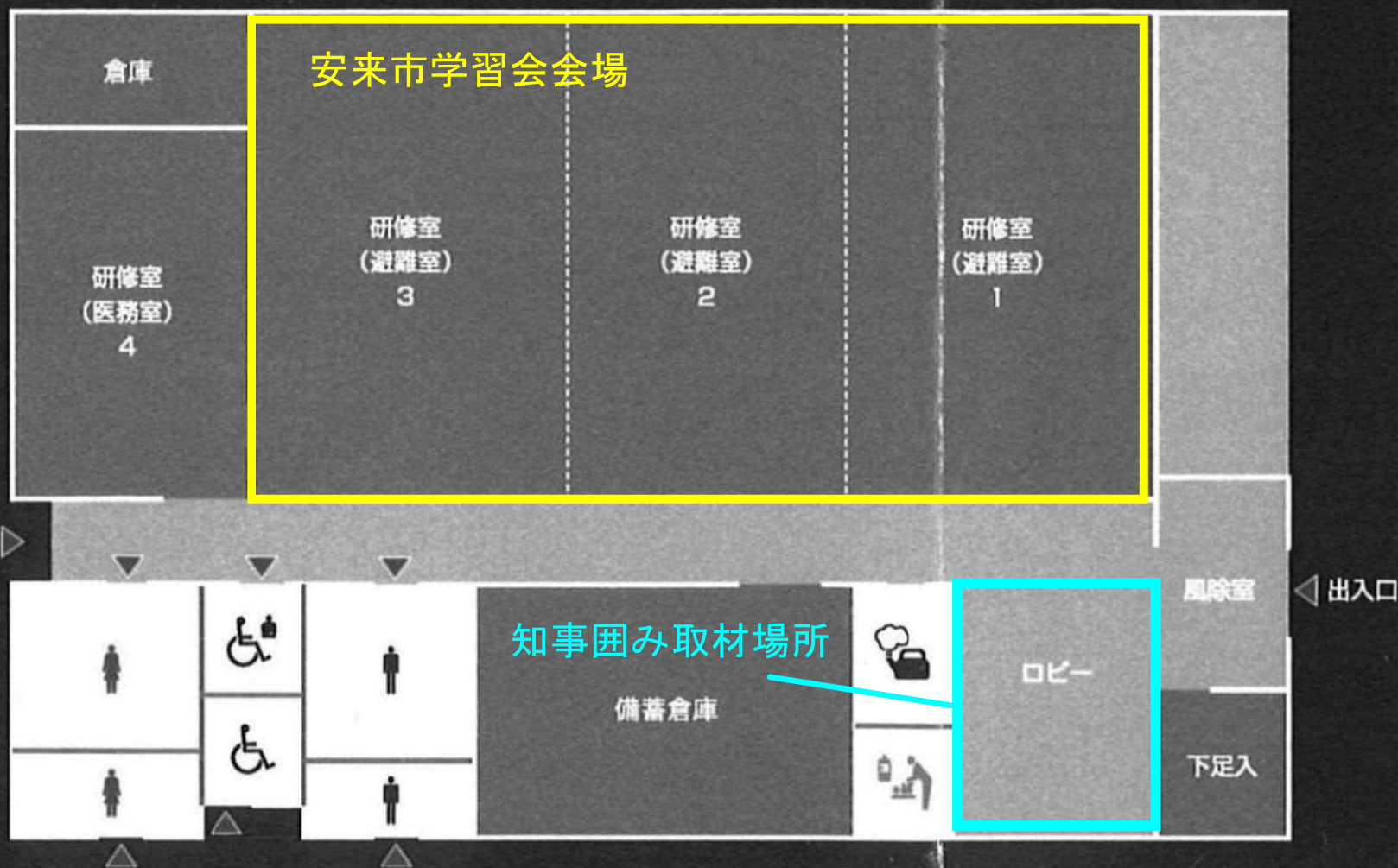

令和元年度 雲南市原子力防災訓練 住民避難行動スケジュール

資料 23-1

日 時：令和元年11月10日(日)

避難退域時検査会場：道の駅たたらば壱番地

参加地区	避難車両	一時集結所	住民広報	一時集結所	移動	避難退域時模擬検査 (車両・住民検査、簡易除染体験)			原子力防災学習会			
			避難開始	集 合	開始	到 着	開始	終了	開始	終了		
三刀屋町 三刀屋・一宮地区 約110名	大型バス (2台)	雲南市 三刀屋交流センター	8:30	8:45	9:40	10:00	10:10	～	11:10	11:40	～	12:40
							道の駅たたらば壱番地			三刀屋交流センター		

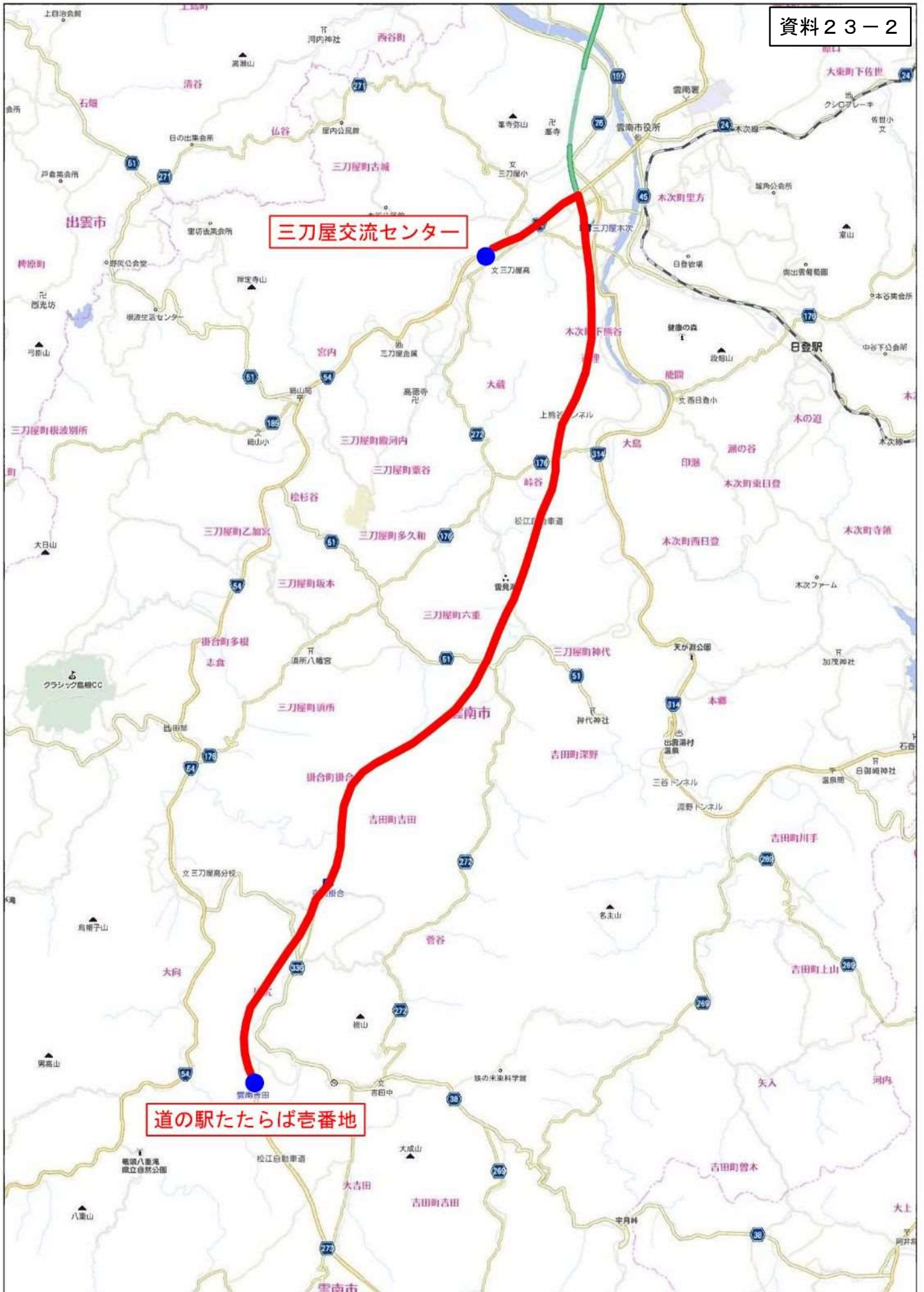

島根県立中央病院における原子力災害医療訓練

1. 訓練概要

島根原子力発電所の緊急時に、病院の入院患者に対する防護措置を円滑に実施するため、関係機関による対応等の訓練を実施します。

2. 訓練日時

令和元年 11 月 10 日（日） 8 時 40 分頃～12 時 00 分頃

3. 実施場所

島根県立中央病院 感染症外来（1 階）

島根県出雲市姫原 4 丁目 1 - 1

レイアウト等については図を参照してください。

4. 取材等に係るお願い

- ・ 職員の指示に従ってください。
- ・ 通常の診療を行っているため、撮影等に当たっては患者、見舞い者等へのプライバシー保護にご配慮をお願いします。
- ・ 車両は一般外来駐車場に駐車願います。（病院北側（高度救命救急センター側）の駐車場には駐車しないでください。）
- ・ 屋内での取材は、職員の指示に従い訓練者等の訓練の妨げにならないようご配慮願います。
- ・ 訓練会場への入室時には、職員の指示に従ってください。
- ・ 訓練終了後に取材をお受けします。（場所等は当日指示します。）

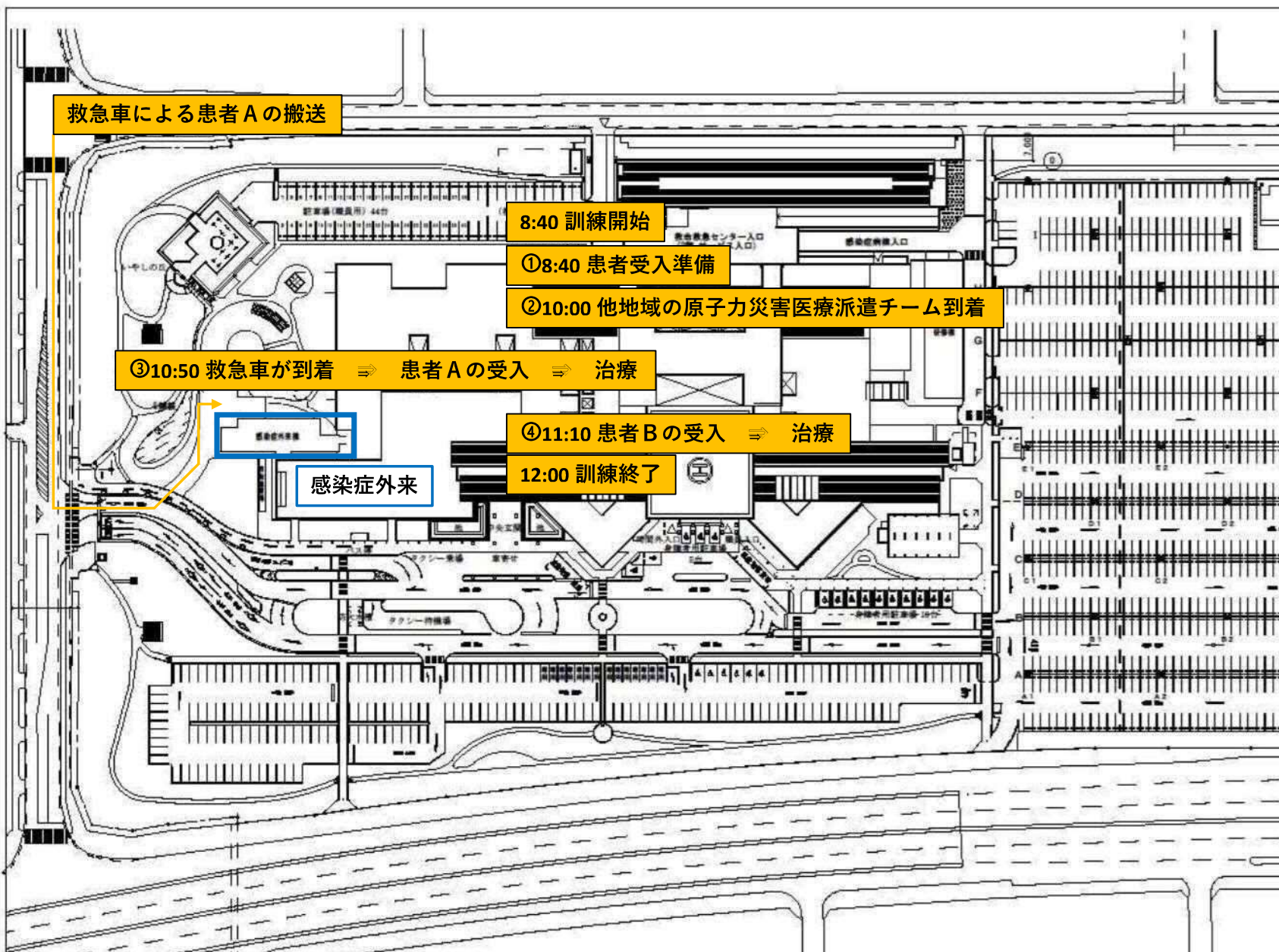

救急車による患者Aの搬送

8:40 訓練開始

①8:40 患者受入準備

②10:00 他地域の原子力災害医療派遣チーム到着

③10:50 救急車が到着 ⇒ 患者Aの受入 ⇒ 治療

救急外来





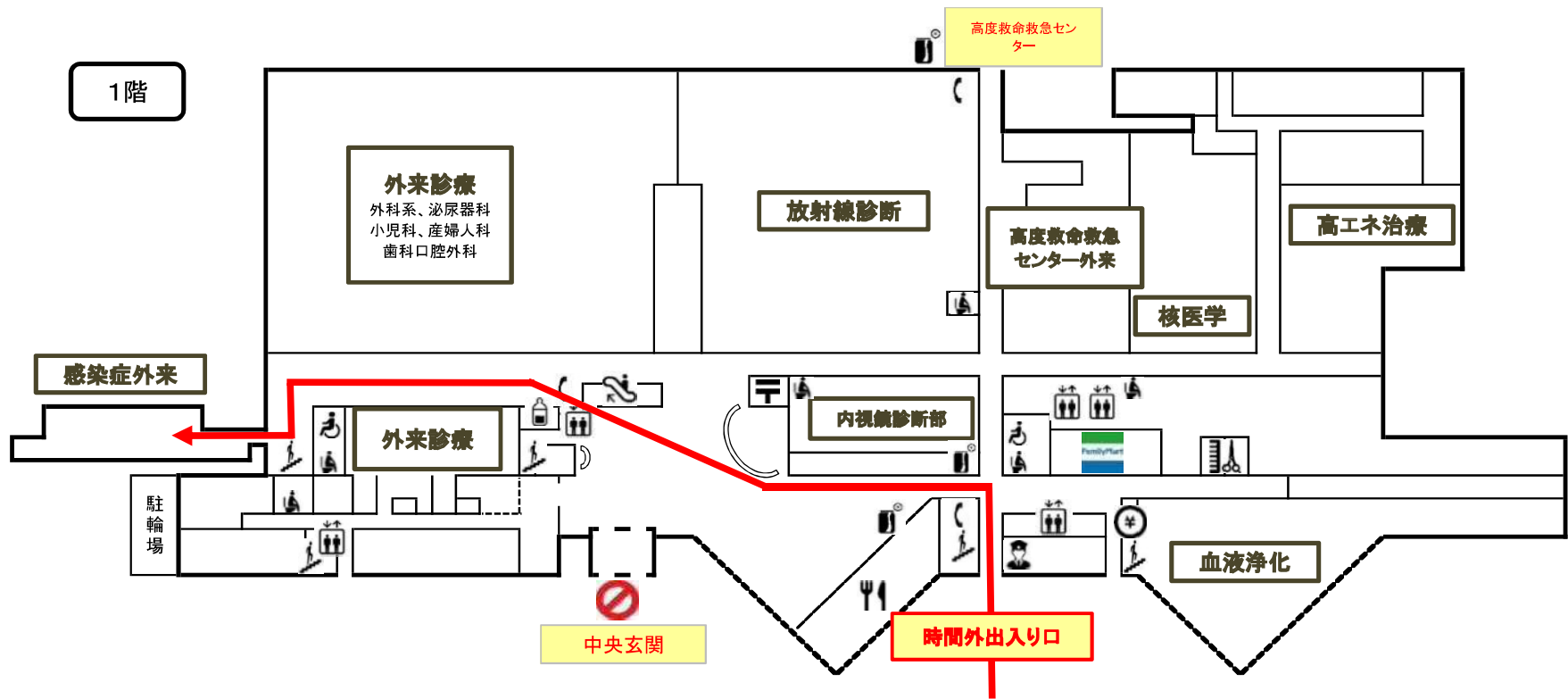

④11:10 患者Bの受入 ⇒ 治療

12:00 訓練終了

感染症外来



-  ATM
-  理容・美容
-  授乳室
-  公衆電話
-  自動販売機
-  軽食・喫茶
-  売店

-  エレベーター
-  エスカレーター
-  階段
-  トイレ
-  トイレ(車いす)
-  警備員室

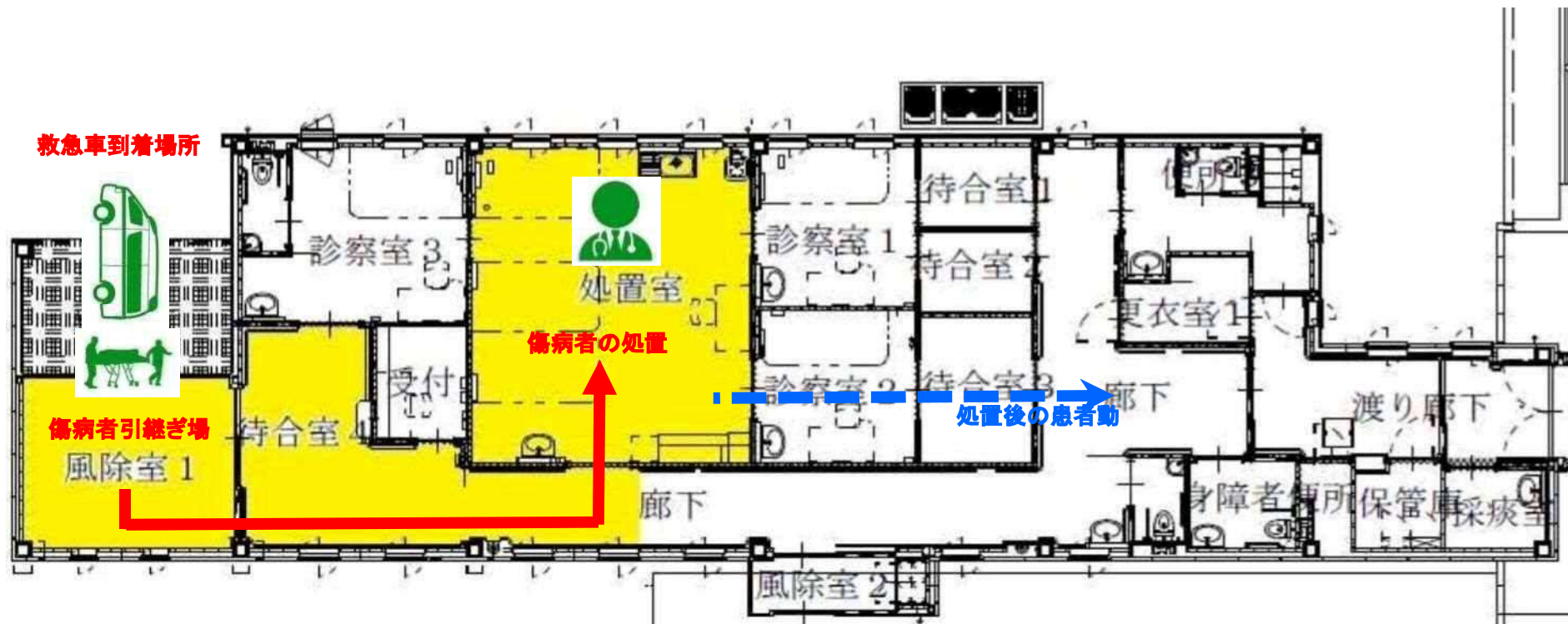

- ... 養生の予定範囲
- ... 傷病者の動線
- ... 処置後の患者動線

病院西側出入口から入り、一般駐車場に駐車してください。

スポーツ用品 ゼビオ

職員駐車場

保育所

病 院

職員駐車場

GS



一般駐車場

コメダ珈琲店

国道9号線

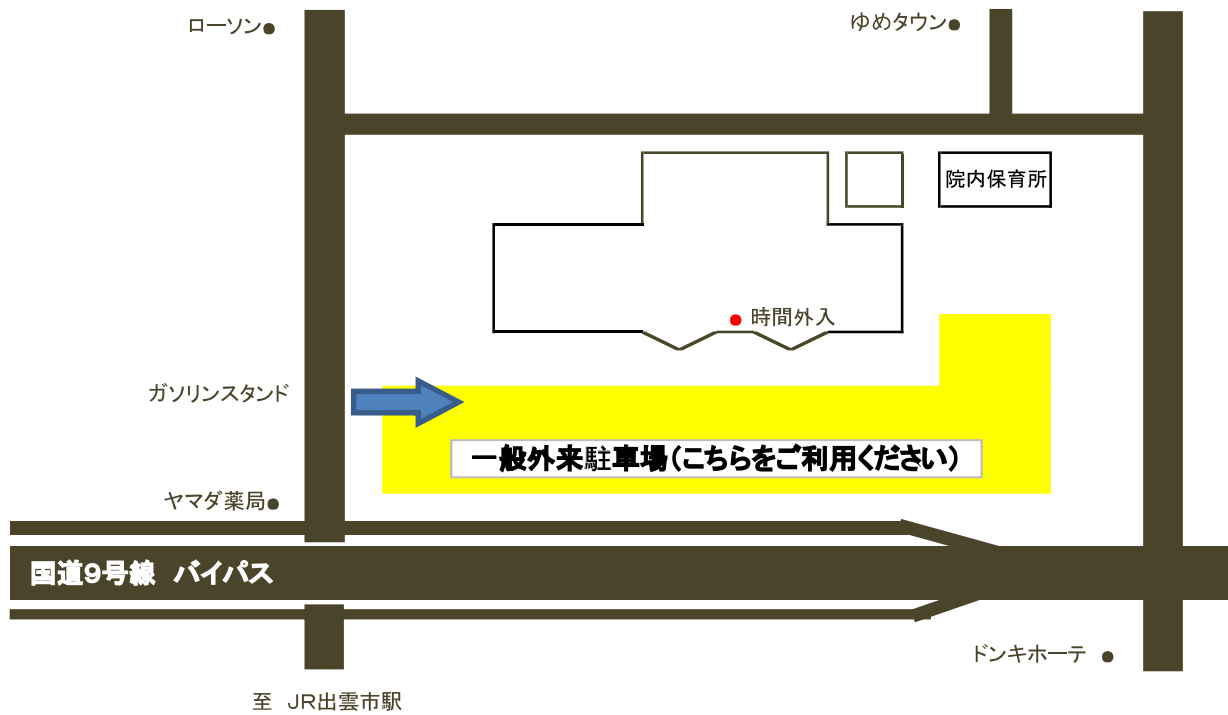

島根大学医学部附属病院における原子力災害医療訓練

1. 訓練概要

島根原子力発電所の緊急時に、病院の入院患者に対する防護措置を円滑に実施するため、関係機関による対応等の訓練を実施します。

2. 訓練日時

令和元年 11 月 10 日（日） 8 時 40 分頃～12 時 00 分頃

3. 実施場所

島根大学医学部附属病院高度外傷センター（島根県出雲市塩冶町 89-1）
レイアウト等については図を参照してください。

4. 取材等に係るお願い

- ・ 職員の指示に従ってください。
- ・ 初療室入室の際は、当院が用意する帽子、マスク、靴カバーを着用してください。
- ・ 通常の診療を行っているため、撮影等に当たって患者、見舞客、医療用カルテ等個人情報 の 写 り 込 み 等 の プ ラ イ バ シ ー の 保 護 に ご 配 慮 を お 願 い し ま す 。
- ・ 指定の場所に駐車し、一般駐車場は使用しないでください。
- ・ 取材は、指定の場所に限り可とします。
- ・ 救急患者が発生した場合は実際に治療を行う可能性があるため、訓練会場への入室時には、職員の指示に従ってください。
- ・ ヘリコプター離着陸時のヘリポート周辺における取材は、危険を避けるため、立ち入り禁止区域を設定します。

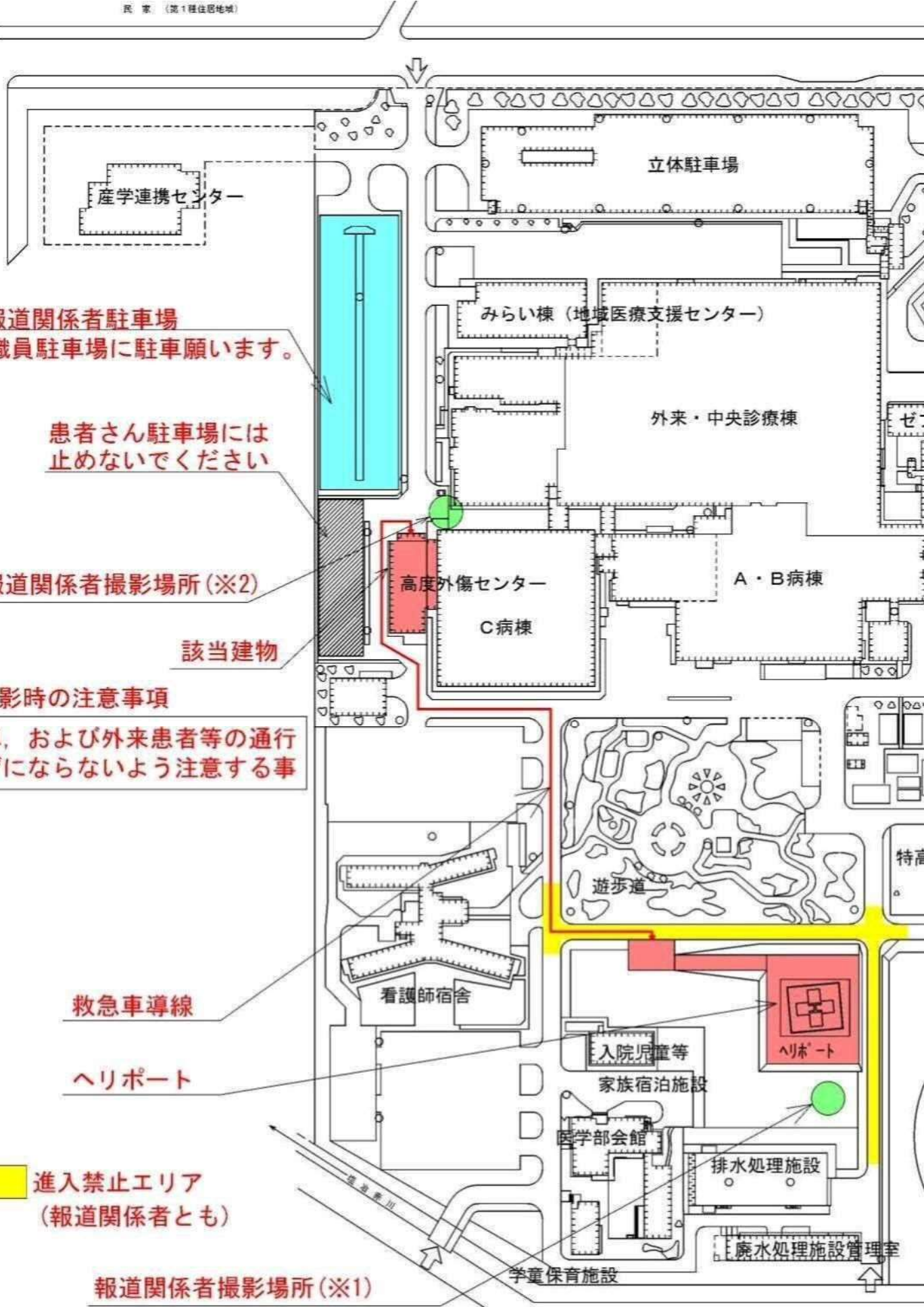

**報道関係者駐車場
職員駐車場に駐車願います。**

**患者さん駐車場には
止めないでください**

報道関係者撮影場所(※2)

該当建物

※2撮影時の注意事項

**救急車、および外来患者等の通行
の妨げにならないよう注意する事**

救急車導線

ヘリポート

**進入禁止エリア
(報道関係者とも)**

報道関係者撮影場所(※1)

※1ヘリポートでの撮影時の注意事項

**原則として進入禁止エリアに入らない事
安全管理のため撮影場所への立ち入りは係員の指示に従う事**

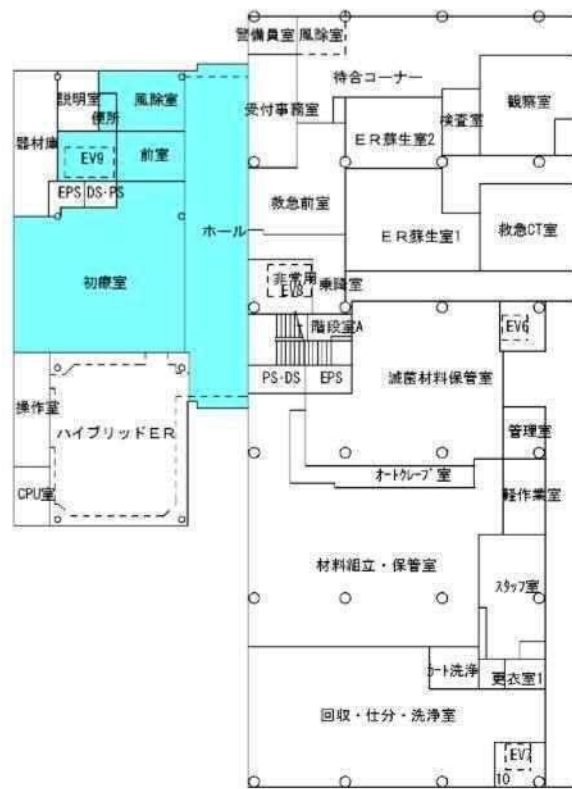

1階平面図

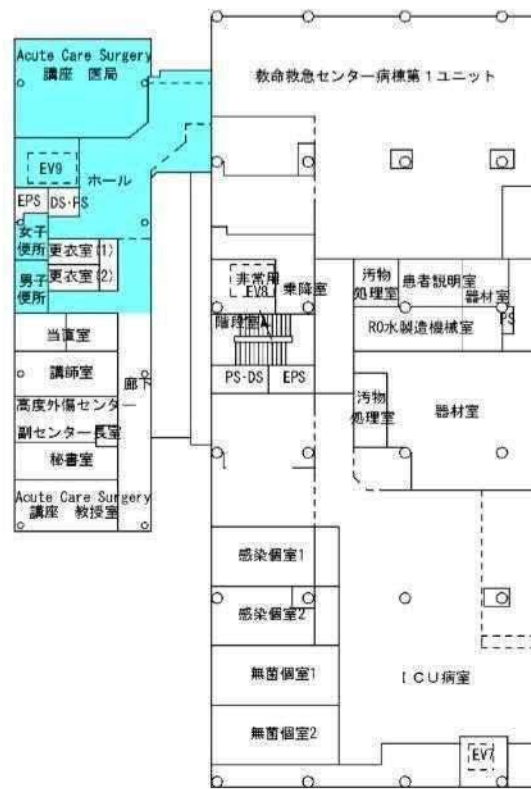

2階平面図

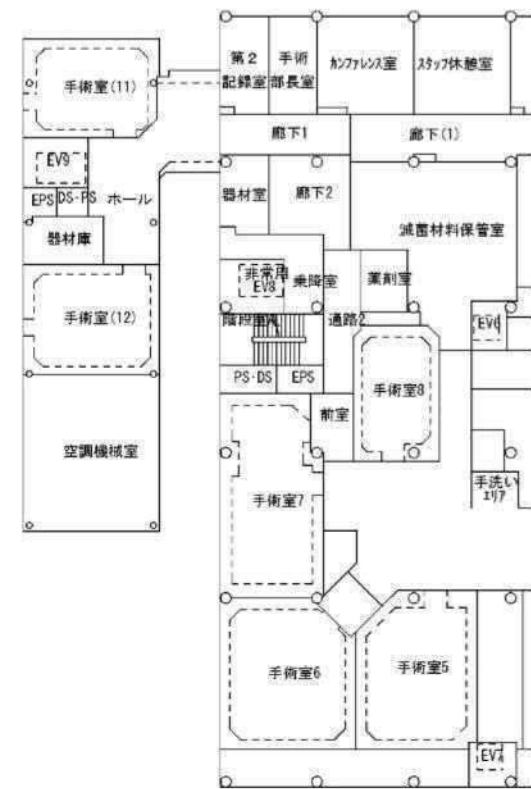

3階平面図

入室許可エリア