

# 島根県地域防災計画

(原子力災害対策編) : 附属資料

令和2年3月

島根県



# 目次

<b>1 発電所に関する資料</b>	
1-1-1 発電所の施設概要	1
1-2-1 発電所のプラント図	2
<b>2 社会環境に関する資料</b>	
2-1-1 周辺地域の人口、世帯数等	3
(1) P A Z 圏内の状況	3
(2) U P Z 圏内の状況	4
2-1-2 原子力災害対策を重点的に実施すべき区域の方位・距離別人口分布	10
2-1-3 宿泊施設の状況	12
(1) P A Z 圏域	12
(2) U P Z 圏域	12
2-1-4 周辺地域の観光客数の状況	15
2-1-5 周辺地域の外国人住民人口状況	15
2-2-1 主要道路の現況	16
2-2-2 鉄道の現況	17
2-2-3 空港の現況	18
2-2-4 港湾及び漁港の船舶保留能力	19
(1) 港湾	19
(2) 漁港	20
(3) 漁港別の漁船数	21
2-3-1 周辺地域の学校施設状況	22
(1) P A Z 圏内の状況	22
(2) U P Z 圏内の状況	23
2-3-2 周辺地域の社会福祉施設の状況	31
(1) P A Z 圏内の状況	31
(2) U P Z 圏内の状況	32
2-3-3 周辺地域の刑務所等施設状況	45
2-3-4 周辺地域の病院及び診療所の状況	46
(1) P A Z 及びU P Z 圏内病院	46
(2) P A Z 及びU P Z 圏内診療所	47
2-4-1 原子力災害医療体制の整備	61
2-4-2 関係医療機関一覧	62
2-4-3 消防機関の救急車両	63
<b>3 防護措置の判断に関する資料</b>	
3-1-1 発電所の気象状況	64
(1) 温度、湿度、降雨量及び大気安定度出現頻度	64
(2) 風向出現頻度及び風向別平均風速	65
風配図	68
3-1-2 周辺地域の気象状況	72
(1) 気温の平均[℃]	72
(2) 相対湿度[%]	72
(3) 日照時間[h]	72
(4) 降水量[mm]	72
(5) 風向別出現頻度	73

風向別出現頻度分布図	77
図1-1 松江地方気象台	78
図1-2 鹿島地域気象観測所	79
図1-3 出雲地域気象観測所	80
図1-4 雲南(掛合)地域気象観測所	81
3-1-3 気象・海象観測機材	82
(1) 気象観測機材	82
(2) 海象観測機材	82
3-1-4 湾内外の流速・流向の状況	83
3-2-1 平常時体制及び監視強化段階におけるモニタリング地点マップ	87
3-3-1 緊急時モニタリング要員及び機器の動員体制	88
3-3-2 島根県原子力環境センターの概要(島根県モニタリング本部)	89
3-3-3 島根県環境放射線情報システム管理運営要領(抄)	90
3-3-4 島根県環境放射線情報システムにおける警報機能および警報発生時の措置要項(抄)	90
3-4-1 環境放射線測定地点図	92
3-4-2 環境放射線測定計画(令和2年度)	95
(1) 空間放射線の測定	95
(2) 地表面における人工放射線の測定	95
(3) 環境試料中の放射性核種の分析	96
(4) 測定法及び測定器	98
3-4-3 環境放射線測定結果(平成30年度)	99
(1) 空間放射線積算線量(RPLD)	99
(2) 空間放射線線量率(モニタリングポスト)	100
3-4-4 島根原子力発電所環境放射線等の測定並びに測定結果の公表等に関する要綱(抄)	101
3-5-1 給水状況(用水供給・上水道・簡易水道・専用水道)	102
(1) 水源	102
(2) 浄水施設	105
水源地点及び給水区域	107
3-6-1 農林水産物の生産及び出荷状況	112
(1) 農産物	112
① 農産物の生産	112
② 農産物の主要な出荷ルート	112
(2) 畜産物	113
① 家畜飼養頭羽数	113
② 畜産物の主要な流通ルート	114
<b>4 防護資機材等に関する資料</b>	
4-1-1 防災資機材の備蓄・配備状況	115
4-2-1 車両の状況	121
(1) 乗合自動車・貸切旅客自動車保有台数等	121
(2) 自衛隊輸送能力	126
4-2-2 船舶及び航空機の状況	127
(1) 海上保安庁所属の船舶及び航空機	127
(2) 県所属の船舶及び航空機	128
4-2-3 飛行場外離着陸場	129

<b>5</b>	<b>緊急事態発生時の組織及び連絡体制に関する資料</b>	
5-1-1	緊急時通信連絡体制	134
	(1) 国・県専用回線連絡	134
	(2) TV会議システム接続可能先	135
	(3) 中国電力(株)通信施設	135
	(4) 島根県防災行政無線・地域衛星通信ネットワーク系統図	136
5-1-2	島根県災害対策本部等組織図及び配置図	137
	(1) 島根県災害対策本部組織図	137
	(2) 島根県対策会議 座席表	138
	(3) 島根県災害対策本部会議 座席表	139
5-1-3	関係市災害対策本部組織図	140
	(1) 松江市災害対策本部組織図	140
	(2) 出雲市災害対策本部組織図	141
	(3) 安来市災害対策本部組織図	143
	(4) 雲南市災害対策本部組織図	144
5-1-4	島根原子力発電所原子力防災組織図	145
5-1-5	島根県原子力防災センター(オフサイトセンター)組織図及び配置図	146
5-2-1	安全協定第10条第1項に基づく連絡・通報基準	149
5-2-2	原災法第10条第1項に基づく通報基準	150
5-2-3	原災法第15条第1項に基づく原子力緊急事態の判断基準	150
	各種通報様式	151
<b>6</b>	<b>避難に関する資料</b>	
6-1-1	住民広報体制の状況	160
	(1) 各市の状況	160
	(2) 漁業無線施設等の状況	163
	(3) 災害時における放送要請に関する協定	164
6-2-1	福祉車両の状況	167
6-3-1	被災地住民登録票	168
6-4-1	消防職員及び消防団員数	169
	(1) 消防職員数	169
	(2) 消防団員数	170
6-5-1	放射線防護対策工事の実施施設	171
<b>7</b>	<b>その他</b>	
7-1-1	島根原子力発電所周辺地域住民の安全確保等に関する協定	173
7-1-2	島根原子力発電所周辺地域住民の安全確保等に関する協定の運営要綱	179
7-2-1	島根原子力発電所周辺災害対策区画図	186
7-3-1	原子力災害時の相互応援に関する協定	187
7-3-2	原子力災害時の相互応援協定に関する協定資料	190
	(1) 原子力災害時の相互応援に関する協定事務フロー	190
	(2) 原子力災害時の相互応援に関する協定応援主管道県への要請連絡票	191
7-4-1	専門家の現地派遣体制	192
7-5-1	原子力防災関係機関連絡窓口一覧	193

注) 島根県地域防災計画(原子力災害対策編)に定める原子力災害対策を重点的に実施すべき区域は、島根原子力発電所1号炉と2号炉で異なるが、本書における区域は、2号炉を対象としたものとする。

# 1 発電所に関する資料



1-1-1 発電所の施設概要

資料：中国電力（株）

		1号機（廃止措置中）	2号機	
所在地		島根県松江市鹿島町片匂654-1		
営業運転開始		1974年3月29日	1989年2月10日	
電気出力		46万キロワット	82万キロワット	
原子炉	型式	沸とう水型	同左	
	熱出力	約138万キロワット	約244万キロワット	
	圧力	6.93メガパスカル	同左	
	温度	286℃	同左	
	燃料	濃縮度	3.6wt%（取替燃料）	3.7wt%（取替燃料）
		燃料集合体	400体	560体
		ウラン重量	約68トン	約97トン
		（全炉心）		
制御棒	97本	137本		
圧力容器（寸法）	内径4.8m×高さ19m×厚さ12cm	内径5.6m×高さ21m×厚さ14cm		
原子炉格納容器		フラスコ型	まほうびん型	
タービン	出力	46.6万キロワット	82万キロワット	
	回転数	1,800回転/分	同左	
	流量	2,450トン/時	4,614トン/時	
発電機	容量	52万キロボルトアンペア	87万キロボルトアンペア	
	電圧	18,000ボルト	15,500ボルト	
送電線		22万ボルト2回線（共用1ルート）		

※ 1号機は平成27年4月30日営業運転終了、平成29年4月19日廃止措置計画認可、同7月28日廃止措置着手



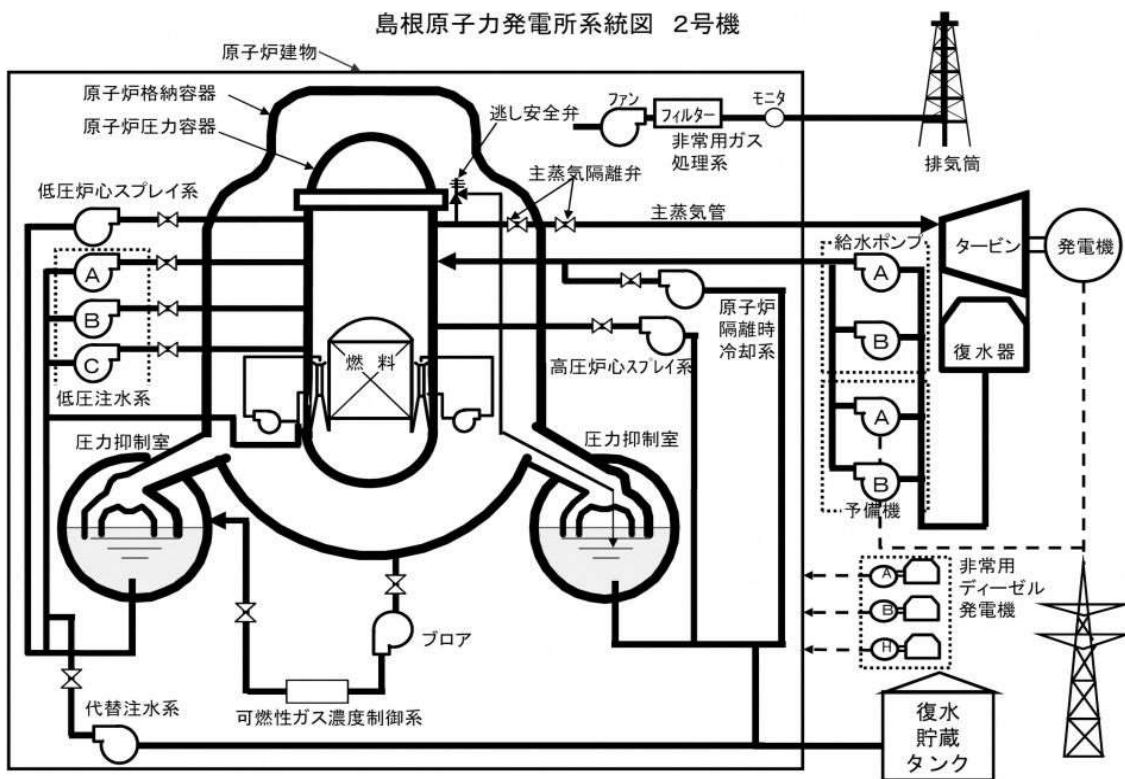
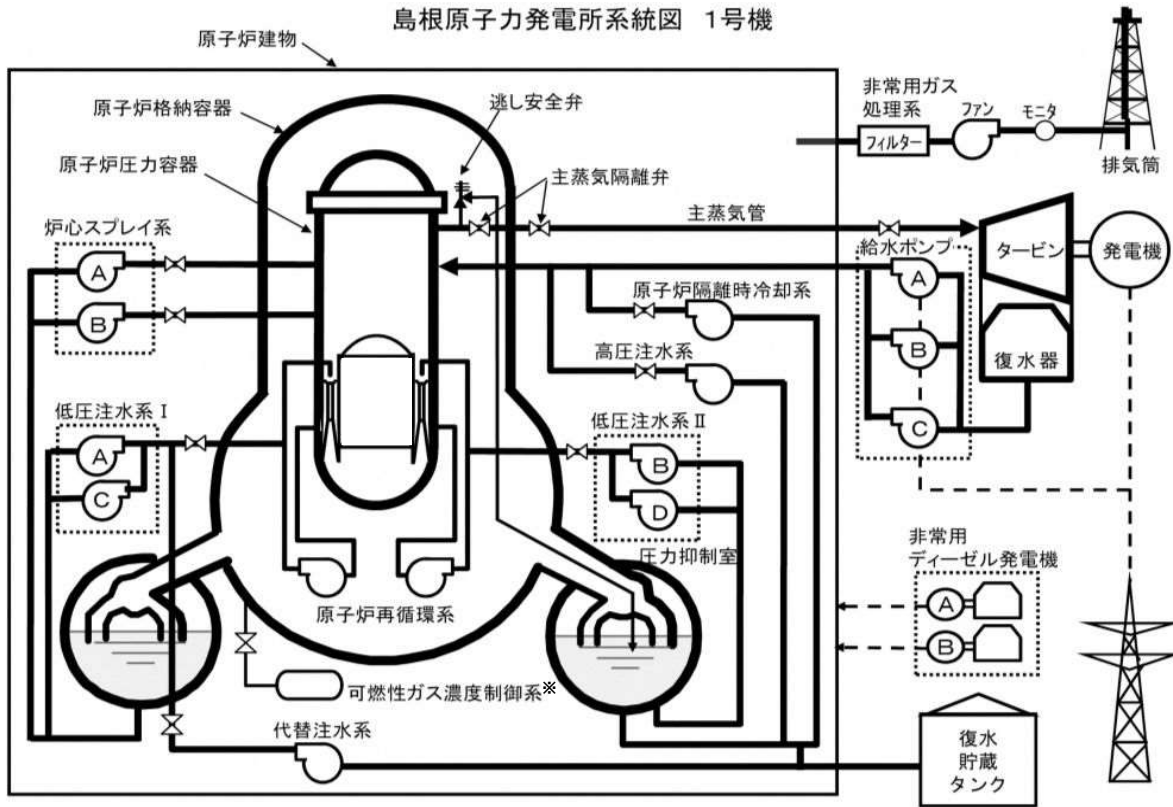

## 2 社会環境に関する資料



2-1-1 周辺地域の人口、世帯数等

(1) P A Z 圏内の状況

資料：松江市  
(R1.12月末現在)

市名	地区名	世帯数	人 口(人)			年齢構成別人口(再掲)							在宅避難 行動要支 援者数	発電所からの		備考
			男	女	計	0~2	3~6	7~12	13~18	19~39	40~64	65~		方位	距離	
松江市	かしま 鹿島	2,646	3,162	3,203	6,365	112	156	282	262	1,207	1,935	2,411	898	全方位	1.0	全地区
	しまね 島根	459	469	515	984	11	16	33	40	148	295	441	140	東北東・東	4.0	大芦地区
	いま 生馬	624	655	428	1,083	12	19	32	299	191	239	291	126	南東~南	4.0	西生馬町、上 佐陀町、下佐 陀町
	ふるえ 古江	545	635	626	1,261	25	32	54	71	202	399	478	154	南南東~南西	3.0	古志町、西谷 町、荘成町、 東長江町及び 西長江町の市 道古志大野線 より北側
合計		4,274	4,921	4,772	9,693	160	223	401	672	1,748	2,868	3,621	1,318			

## (2) UPZ圏内の状況

資料：4市  
(R1.12月末現在)

市名	地区名	世帯数	人口(人)			年齢構成別人口(再掲)							在宅避難行動要支援者数	発電所からの		備考
			男	女	計	0~2	3~6	7~12	13~18	19~39	40~64	65~		方位	距離(km)	
松江市	じょうとう 城東	4,091	3,799	4,214	8,013	179	301	507	410	1,834	2,881	1,901	993	南東・南南東	9.0	
	じょうほく 城北	3,330	3,411	3,792	7,203	143	274	398	396	1,395	2,422	2,175	1,031	南東	7.0	
	じょうさい 城西	4,259	4,514	4,886	9,400	266	368	604	619	1,882	3,223	2,438	1,173	南東・南南東	8.0	
	しらかた 白瀧	1,610	1,370	1,586	2,956	38	67	100	128	522	994	1,107	609	南東・南南東	10.0	
	あさひ 朝日	2,351	2,152	2,415	4,567	98	147	243	260	1,002	1,670	1,147	603	南東・南南東	10.0	
	さいわい さいわい	2,639	2,347	2,724	5,071	79	137	217	256	889	1,621	1,872	1,007	南東・南南東	11.0	
	つだ 津田	6,229	6,515	7,117	13,632	423	542	783	761	3,306	4,453	3,364	1,551	南東	11.0	
	こしぼら 古志原	6,217	6,058	6,843	12,901	299	446	635	685	2,671	4,120	4,045	1,909	南東・南南東	12.0	
	かわつ 川津	8,043	8,134	8,099	16,233	397	587	871	870	4,793	5,280	3,435	1,556	東南東・南東	8.0	
	あさくみ 朝酌	810	958	1,034	1,992	42	81	93	91	381	582	722	287	東南東・南東	11.0	
	ほつき 法書	5,355	5,877	6,617	12,494	331	491	835	969	2,798	4,349	2,721	1,244	東南東~南南東	6.0	
	ちくや 竹矢	2,724	2,951	3,013	5,964	140	202	290	303	1,211	1,808	2,010	811	南東	14.0	
	のぎ 乃木	7,244	7,560	8,488	16,048	402	599	1,035	1,052	3,559	5,602	3,799	1,691	南南東	11.0	
	いんべ 忌部	831	1,057	1,066	2,123	40	87	127	104	366	666	733	264	南南東・南	14.0	
	おおば 大庭	4,143	4,188	4,817	9,005	227	358	526	560	1,845	2,645	2,844	1,319	南東・南南東	13.0	
	いまま 生馬	1,166	1,259	1,378	2,637	72	98	121	131	627	871	717	316	東南東~南南東	5.0	PAZ区域を除く
もちだ 持田	1,802	1,979	2,068	4,047	99	149	206	211	929	1,339	1,114	445	東~南東	6.0		
ふるえ 古江	1,306	1,534	1,629	3,163	63	120	204	171	574	1,027	1,004	407	南南東~南南西	6.0	PAZ区域を除く	
ほんじょう 本庄	1,058	1,118	1,271	2,389	29	56	91	98	374	734	1,007	395	東・東南東	10.0		

(R1.12月末現在)

市名	地区名	世帯数	人口(人)			年齢構成別人口(再掲)							在宅避難行動要支援者数	発電所からの		備考
			男	女	計	0~2	3~6	7~12	13~18	19~39	40~64	65~		方位	距離(km)	
松江市	おおの 大野	527	610	638	1,248	11	22	36	63	187	376	553	195	南西・西南西	7.0	
	あいか 秋鹿	750	899	942	1,841	26	43	80	63	274	593	762	287	南南西~西南西	5.0	5.0km圏に住居なし
	しまね 島根	923	1,092	1,177	2,269	27	60	93	98	330	649	1,012	366	北東~東	6.0	PAZ区域を除く
	みほのせき 美保関	2,158	2,387	2,580	4,967	59	103	193	181	752	1,436	2,243	947	東北東・東	11.0	
	やくも 八雲	2,626	3,303	3,492	6,795	156	241	386	390	1,282	2,123	2,217	739	南東・南南東	15.0	
	たまゆ 玉湯	2,855	3,277	3,636	6,913	233	341	434	311	1,610	1,979	2,005	714	南・南南東	12.0	
	しんじ 宍道	3,215	4,169	4,426	8,595	144	247	414	481	1,555	2,627	3,127	1,090	南~南西	13.0	
	やつか 八束	1,767	1,942	2,000	3,942	57	111	180	186	710	1,223	1,475	572	東・東南東	16.0	
	ひがしいずも 東出雲	6,048	7,723	8,157	15,880	487	725	992	1,034	3,646	4,939	4,057	1,518	南東	16.0	
	小計	86,077	92,183	100,105	192,288	4,567	7,003	10,694	10,882	41,304	62,232	55,606	24,039			

(R1.12月末現在)

市名	地区名	世帯数	人口(人)			年齢構成別人口(再掲)							在宅避難行動要支援者数	発電所からの		備考
			男	女	計	0~2	3~6	7~12	13~18	19~39	40~64	65~		方位	距離(km)	
出雲市	いまいち今市	2,820	3,011	3,455	6,466	136	224	332	391	1,219	2,164	2,000	299	南西	28.2	
	おおつ大津	4,047	4,695	5,104	9,799	287	410	549	534	2,232	3,034	2,753	303	南西	26.5	
	えんや塩冶	6,097	6,723	7,077	13,800	444	541	814	775	3,653	4,430	3,143	429	南西	28.5	塩冶善行町、塩冶町の一部、塩冶有原町、上塩冶町、天神町、築山新町
	たかまつ高松	1,974	2,497	2,638	5,135	218	250	303	269	1,332	1,573	1,190	118	南西	29.8	白枝町、浜町
	よつがね四絡	5,297	5,946	6,393	12,339	441	539	782	747	3,375	3,945	2,510	289	南西	28.2	
	たかはま高浜	1,274	1,821	1,906	3,727	83	152	248	221	748	1,153	1,122	123	南西~西南西	26.0	
	かわと川跡	3,921	4,897	5,171	10,068	347	438	649	647	2,628	3,163	2,196	262	南西	24.9	
	とびす鴛巣	521	774	818	1,592	26	65	105	106	305	498	487	55	南西	23.4	
	かみつ上津	399	600	585	1,185	12	28	50	44	222	353	476	47	南南西~南西	25.3	
	ひえら稗原	472	714	743	1,457	17	27	63	65	237	442	606	69	南南西~南西	28.2	宇那手町、稗原町
	あきやま朝山	130	190	209	399	8	9	16	27	73	117	149	26	南西	29.8	朝山町
	ひらた平田	2,390	3,321	3,487	6,808	123	252	358	410	1,256	2,182	2,227	272	南西	16.0	
	なだん灘分	1,101	1,657	1,709	3,366	58	107	165	216	641	1,093	1,086	108	南西	15.6	
	くにとみ国富	937	1,427	1,482	2,909	49	80	179	175	559	984	883	102	南西~西南西	20.3	
	にしだ西田	585	765	841	1,606	17	32	65	91	287	501	613	59	西南西	19.6	
	わにがち鱈淵	228	304	319	623	7	14	31	31	67	182	291	34	西南西	24.3	
くたみ久多美	754	1,048	1,106	2,154	48	58	121	136	383	652	756	99	西南西	15.9		
ひやま檜山	436	637	708	1,345	25	54	72	63	258	406	467	50	南西~西南西	14.1		

(R1.12月末現在)

市名	地区名	世帯数	人口(人)			年齢構成別人口(再掲)							在宅避難行動要支援者数	発電所からの		備考
			男	女	計	0~2	3~6	7~12	13~18	19~39	40~64	65~		方位	距離(km)	
出雲市	ひがし東	837	1,177	1,281	2,458	39	83	126	132	432	764	882	85	南西~西南西	10.6	
	きたはま北浜	403	518	538	1,056	10	14	29	40	138	329	496	65	西南西	17.4	
	さか佐香	509	642	663	1,305	14	19	30	42	188	426	586	83	西南西	11.8	
	いの伊野	416	600	663	1,263	15	47	47	63	227	416	448	52	南西~西南西	9.0	
	ようかん遙堪	777	1,075	1,222	2,297	48	70	143	123	423	667	823	103	西南西	27.8	
	うさぎ鶉鷺	106	95	101	196	2	2	5	2	13	45	127	16	西南西	28.4	
	しゅうばら莊原	2,512	3,545	3,787	7,332	207	284	367	404	1,635	2,229	2,206	287	南西	16.5	
	しゅうさい出西	1,585	2,368	2,455	4,823	140	196	332	277	1,051	1,561	1,266	163	南西	24.1	
	あく阿宮	142	196	250	446	6	15	14	13	80	121	197	35	南南西~南西	23.6	
	いわの伊波野	2,527	3,262	3,148	6,410	156	234	367	405	1,602	2,274	1,372	172	南西	22.9	
	なおえ直江	1,486	1,892	1,928	3,820	102	138	218	235	923	1,251	953	122	南西	22.1	
	ひさぎ久木	789	1,205	1,261	2,466	61	81	132	148	490	753	801	99	南西	20.1	
	しゅうとう出東	1,223	1,985	2,061	4,046	107	117	188	209	827	1,247	1,351	189	南西	15.9	
小計	46,695	59,587	63,109	122,696	3,253	4,580	6,900	7,041	27,504	38,955	34,463	4,215				



(R1.12月末現在)

市名	地区名	世帯数	人口(人)			年齢構成別人口(再掲)							在宅避難行動要支援者数	発電所からの		備考
			男	女	計	0~2	3~6	7~12	13~18	19~39	40~64	65~		方位	距離(km)	
安来市	しゃいち社日	1,709	1,944	2,152	4,096	90	116	230	253	774	1,269	1,364	353	東南東	26.0	
	とかみ十神	2,806	3,181	3,447	6,628	169	240	332	357	1,481	2,028	2,021	498	東南東	27.0	
	あかえ赤江	1,391	2,008	2,085	4,093	83	141	291	284	739	1,211	1,344	251	東南東	26.0	
	あししま荒島	1,362	1,762	1,911	3,673	44	104	180	230	617	1,137	1,361	301	南東~東南東	23.0	
	いなし飯梨	513	636	724	1,360	17	20	41	58	206	406	612	91	南東	24.0	
	のぎ能義	435	680	725	1,405	35	38	57	83	220	407	565	96	南東	25.0	
	おおつか大塚	338	437	492	929	15	22	42	50	140	272	388	66	南東	29.0	
	よしだ吉田	148	227	226	453	8	10	12	19	81	143	180	35	南東	28.0	
	うかしょう宇賀庄	525	784	844	1,628	24	46	55	76	258	523	646	101	南東~東南東	28.0	
	しまだ島田	916	1,198	1,309	2,507	58	95	135	184	495	839	701	115	東南東	29.0	
	ひろせ広瀬	1,264	1,688	1,844	3,532	56	106	200	210	572	1,079	1,309	293	南東	25.0	
	しもやせ下山佐	205	227	262	489	1	12	22	20	75	149	210	36	南南東~南東	23.0	
	すがはら菅原	61	92	94	186	2	2	7	8	33	60	74	10	南南東~南東	26.0	
	にしだに西谷	68	101	91	192	2	2	2	9	22	61	94	23	南南東	30.0	
	おくたわら奥田原	72	89	110	199	2	4	9	9	23	56	96	30	南南東	26.0	
	やせ山佐	129	176	186	362	6	4	7	13	57	110	165	31	南南東	23.0	
	ふべ布部	233	302	317	619	4	9	23	21	95	186	281	59	南南東~南東	27.0	
	うなみ宇波	94	105	125	230	1	5	2	4	28	65	125	34	南南東~南東	29.0	
やすだ安田	263	408	400	808	11	30	68	60	131	269	239	39	南東~東南東	30.0		
小計	12,532	16,045	17,344	33,389	628	1,006	1,715	1,948	6,047	10,270	11,775	2,462				

(R1.12月末現在)

市名	地区名	世帯数	人口(人)			年齢構成別人口(再掲)							在宅避難行動要支援者数	発電所からの		備考
			男	女	計	0~2	3~6	7~12	13~18	19~39	40~64	65~		方位	距離(km)	
雲南市	だいとう 大東	1,250	1,673	1,818	3,491	64	114	180	211	619	1,099	1,204	114	南	22.1	
	はるる 春殖	716	1,055	1,083	2,138	27	61	120	137	351	639	803	81	南南西~南	18.5	
	はたや 幡屋	459	702	725	1,427	23	38	67	86	218	445	550	45	南南西~南	19.0	
	させ 佐世	501	798	788	1,586	24	49	77	77	239	487	633	91	南南西~南	24.2	
	あよう 阿用	383	556	567	1,123	23	41	52	61	184	357	405	46	南	24.8	
	くの 久野	203	246	278	524	3	4	11	15	90	155	246	17	南~南南東	29.3	
	うしお 海潮	603	755	841	1,596	18	34	68	60	232	441	743	146	南~南南東	18.8	
	しおた 塩田	56	66	67	133	0	2	3	4	15	34	75	24	南~南南東	25.8	
	かも 加茂	2,076	2,851	3,035	5,886	107	177	289	334	1,008	1,767	2,204	341	南南西	19.8	
	ようかいち 八日市	397	413	477	890	16	19	47	38	142	271	357	40	南南西	29.0	
	さんしんとう 三新塔	371	444	528	972	17	25	50	50	152	282	396	59	南南西	28.3	
	しんいち 新市	179	244	259	503	8	9	19	18	92	162	195	20	南南西	29.1	
	しもくまたに 下熊谷	424	534	573	1,107	45	50	69	68	301	297	277	28	南南西	27.8	
	ひい 斐伊	726	1,039	1,085	2,124	67	91	145	119	436	692	574	67	南南西	25.8	
	ひのぼり 日登	540	695	802	1,497	27	52	54	63	214	423	664	100	南南西~南	27.2	
	にしひのぼり 西日登	329	511	488	999	11	18	31	52	151	303	433	71	南南西~南	29.9	
みとや 三刀屋	1,003	1,136	1,346	2,482	44	75	126	163	478	756	840	72	南南西	27.8		
いちみや 一宮	640	944	947	1,891	32	53	105	114	307	602	678	47	南南西	26.2		
小計	10,856	14,662	15,707	30,369	556	912	1,513	1,670	5,229	9,212	11,277	1,409				
合計	156,160	182,477	196,265	378,742	9,004	13,501	20,822	21,541	80,084	120,669	113,121	32,240				

2-1-2 原子力災害対策を重点的に実施すべき区域の方位・距離別人口分布

(単位：人)

資料：4市

(R1.12月末現在)

発電所からの		松江市	出雲市	安来市	雲南市	計
方位	距離(km)					
北	0～5	0	0	0	0	0
	5～10	0	0	0	0	0
	10～20	0	0	0	0	0
	20～30	0	0	0	0	0
	30～	0	0	0	0	0
	小計		0	0	0	0
北北東	0～5	0	0	0	0	0
	5～10	0	0	0	0	0
	10～20	0	0	0	0	0
	20～30	0	0	0	0	0
	30～	0	0	0	0	0
	小計		0	0	0	0
北東	0～5	0	0	0	0	0
	5～10	830	0	0	0	830
	10～20	201	0	0	0	201
	20～30	0	0	0	0	0
	30～	0	0	0	0	0
	小計		1,031	0	0	0
東北東	0～5	984	0	0	0	984
	5～10	946	0	0	0	946
	10～20	635	0	0	0	635
	20～30	0	0	0	0	0
	30～	0	0	0	0	0
	小計		2,565	0	0	0
東	0～5	479	0	0	0	479
	5～10	2,339	0	0	0	2,339
	10～20	4,262	0	0	0	4,262
	20～30	1,975	0	0	0	1,975
	30～	0	0	0	0	0
	小計		9,055	0	0	0
東南東	0～5	974	0	0	0	974
	5～10	6,137	0	0	0	6,137
	10～20	7,838	0	0	0	7,838
	20～30	0	0	22,598	0	22,598
	30～	0	0	0	0	0
	小計		14,949	0	22,598	0
南東	0～5	574	0	0	0	574
	5～10	22,802	0	0	0	22,802
	10～20	63,734	0	0	0	63,734
	20～30	368	0	9,162	0	9,530
	30～	0	0	0	0	0
	小計		87,478	0	9,162	0
南南東	0～5	1,296	0	0	0	1,296
	5～10	13,841	0	0	0	13,841
	10～20	47,056	0	0	1,596	48,652
	20～30	0	0	1,629	657	2,286
	30～	0	0	0	0	0
	小計		62,193	0	1,629	2,253
南	0～5	2,433	0	0	0	2,433
	5～10	2,658	0	0	0	2,658
	10～20	6,623	0	0	0	6,623
	20～30	0	0	0	4,614	4,614
	30～	0	0	0	0	0
	小計		11,714	0	0	4,614

発電所からの		松江市	出雲市	安来市	雲南市	計
方位	距離(km)					
南南西	0～5	257	0	0	0	257
	5～10	346	0	0	0	346
	10～20	6,268	0	0	9,451	15,719
	20～30	0	1,262	0	14,051	15,313
	30～	0	0	0	0	0
	小計	6,871	1,262	0	23,502	31,635
南西	0～5	904	0	0	0	904
	5～10	2,435	0	0	0	2,435
	10～20	181	22,677	0	0	22,858
	20～30	0	85,555	0	0	85,555
	30～	0	1,528	0	0	1,528
	小計	3,520	109,760	0	0	113,280
西南西	0～5	1,575	0	0	0	1,575
	5～10	813	755	0	0	1,568
	10～20	0	5,459	0	0	5,459
	20～30	0	4,923	0	0	4,923
	30～	0	537	0	0	537
	小計	2,388	11,674	0	0	14,062
西	0～5	217	0	0	0	217
	5～10	0	0	0	0	0
	10～20	0	0	0	0	0
	20～30	0	0	0	0	0
	30～	0	0	0	0	0
	小計	217	0	0	0	217
西北西	0～5	0	0	0	0	0
	5～10	0	0	0	0	0
	10～20	0	0	0	0	0
	20～30	0	0	0	0	0
	30～	0	0	0	0	0
	小計	0	0	0	0	0
北西	0～5	0	0	0	0	0
	5～10	0	0	0	0	0
	10～20	0	0	0	0	0
	20～30	0	0	0	0	0
	30～	0	0	0	0	0
	小計	0	0	0	0	0
北北西	0～5	0	0	0	0	0
	5～10	0	0	0	0	0
	10～20	0	0	0	0	0
	20～30	0	0	0	0	0
	30～	0	0	0	0	0
	小計	0	0	0	0	0
合計	0～5	9,693	0	0	0	9,693
	5～10	53,147	755	0	0	53,902
	10～20	136,798	28,136	0	11,047	175,981
	20～30	2,343	91,740	33,389	19,322	146,794
	30～	0	2,065	0	0	2,065
	合計	201,981	122,696	33,389	30,369	388,435

2-1-3 宿泊施設の状況

(1) P A Z圏域

資料：松江市  
令和2年1月現在

市名	所在地	施設区分	施設数	宿泊 可能数 (人)	位置		備考
					方位	距離(km)	
松江市	鹿島町名分	民宿	3	45	南南東-南東	2~3	
	鹿島町武代	民宿	1	16	南西-南南西	3	
	鹿島町恵曇	民宿	1	14	西南西-南西	3	
	鹿島町古浦	簡易宿泊所	1	10	南西	3	
	鹿島町南講武	民宿	1	27	東南東-南東	4	
	島根町大芦	ログハウス等	1	48	東北東-東	4	
合計			8	160			

(2) U P Z圏域

資料：4市  
令和2年1月現在

市名	所在地	施設区分	施設数	宿泊 可能数	位置		備考
					方位	距離	
松江市	島根町加賀	キャンプ場	0	休止	東北東	6	
		旅館	1	27	東北東	6	
		簡易宿泊所	1	9	東北東	6	
	比津町	ペンション	1	12	南東	7	
	魚瀬町	簡易宿泊所	1	10	西南西	7	
	学園1丁目	ホテル	1	60	南東	9	
	石橋町	旅館	1	70	南東	9	
		旅館	1	20	南南東	9	
	中原町	簡易宿泊所	1	5	南南東	9	
		共済施設	1	38	南南東	9	
	母衣町	旅館	1	12	南南東	10	
		簡易宿泊所	1	4	南南東	10	
	南田町	ホテル	1	10	南南東	10	
		ホテル	1	225	南南東	10	
	東本町2丁目	簡易宿泊所	1	20	南南東	10	
		旅館	1	19	南南東	10	
	東本町4丁目	旅館	1	102	南南東	10	
	伊勢宮町	旅館	4	519	南南東	10	
		ホテル	2	506	南南東	10	
	千鳥町	温泉旅館	3	218	南南東	10	
		ホテル	1	50	南南東	10	
	末次本町	温泉旅館	2	230	南南東	10	
		ホテル	1	50	南南東	10	
	西茶町	ホテル	2	230	南南東	10	
	殿町	共済施設	1	50	南南東	10	
		簡易宿泊所	3	33	南南東	10	
	寺町	簡易宿泊所	2	16	南南東	11	
	朝日町	ホテル	12	3,161	南南東	11	
		旅館	2	74	南南東	11	
	灘町	旅館	1	17	南南東	11	
	天神町	旅館	1	30	南南東	11	
		簡易宿泊所	1	14	南南東	11	
	雑賀町	ホテル	1	48	南南東	11	
簡易宿泊所		2	34	南南東	11		
御手船場町	ホテル	3	560	南南東	11		
島根町多古	ログハウス等	1	90	東北東	11		
島根町野波	キャンプ場	1		東北東	11		
	民宿	3	46	東北東	11~12		

市名	所在地	施設区分	施設数	宿泊 可能数	位置		備考
					方位	距離	
松江市	上乃木3丁目	旅館	1	22	南南東	12	
	玉湯町湯町	温泉旅館	2	393	南	12	
	島根町野井	民宿	2	72	東北東	12	
	大庭町	簡易宿泊所	1	45	南東	13	
	玉湯町玉造	温泉旅館	15	4,398	南	14	
		保養施設	1	79	南	14	
		ホテル	1	10	南	14	
		簡易宿泊所	1	13	南	14	
	美保関町北浦	民宿	9	208	東	15	
	八束町入江	簡易宿泊所	2	24	東南東	16	
	八束町遅江	簡易宿泊所	1	12	東南東	16	
	八束町亀尻	簡易宿泊所	1	7	東南東	17	
	東出雲町出雲郷	ホテル	1	97	南東	17	
	西忌部町	ログハウス等	1	30	南	17	
		キャンプ場	1		南	17	
	宍道町宍道	簡易宿泊所	1	7	南西	17	
	宍道町白石	簡易宿泊所	1	10	南西	17	
	八雲町熊野	旅館	1	83	南南東	20	
	宍道町佐々布	ログハウス等	1	94	南南西	20	
		キャンプ場	1		南南西	20	
	美保関町片江	民宿（海の家）	1	15	東北東	20	
	美保関町七類	旅館	1	37	東北東	20	
	八雲町東岩坂	ログハウス等	1	33	南南東	21	
	美保関町森山	民宿	1	27	東	22	
	美保関町諸食	簡易宿泊所	1	7	東北東	23	
	美保関町福浦	旅館	1	76	東北東	24	
美保関町美保関	簡易宿泊所	11	142	東	28～29		
	旅館	6	417	東北東	29		
小計		130	12,697				
出雲市	今市町	ホテル	6	898	南西	20～30	
		旅館	1	6	南西	20～30	
		その他	2	24	南西	20～30	
	駅北町	ホテル	1	175	南西	20～30	
	駅南町	ホテル	3	767	南西	20～30	
	塩冶町	旅館	2	35	南西	20～30	
	天神町	ホテル	1	39	南西	30超	
	塩冶有原町	ホテル	1	67	南西	30超	
	姫原町	民宿	2	30	南西	20～30	
	渡橋町	ホテル	2	152	南西	20～30	
	乙立町	旅館	2	84	南西	30超	
		民宿	1	20	南西	30超	
		キャンプ場	1		南西	30超	
	西新町	ホテル	1	100	南西	30超	
	平成町	公共施設	1	74	南西	30超	
	平田町	ホテル	3	149	南西	10～20	
		旅館	1	20	南西	10～20	
	河下町	民宿	1	30	西南西	20～30	
	小境町	その他	1	10	西南西	10～20	
		公共施設	1	209	南西	10～20	
	佐田町須佐	その他	1	10	南西	30超	
佐田町原田	旅館	1	39	南西	30超		
佐田町反辺	コテージ等	1	50	南西	30超		
多伎町小田	旅館	1	30	南西	30超		

市名	所在地	施設区分	施設数	宿泊 可能数	位置		備考
					方位	距離	
出雲市	多伎町多岐	ホテル	1	35	南西	30超	
		民宿	1	4	南西	30超	
	多伎町久村	コテージ等	2	116	南西	30超	
	湖陵町二部	旅館	1	66	南西	30超	
	大社町修理免	旅館	2	451	西南西	30超	
		その他	1	10	西南西	30超	
	大社町中荒木	民宿	1	5	西南西	30超	
	大社町杵築東	ホテル	1	30	西南西	30超	
		旅館	2	80	西南西	30超	
	大社町杵築南	ホテル	1	48	西南西	30超	
		旅館	4	184	西南西	30超	
		その他	1	10	西南西	30超	
	大社町杵築北	民宿	4	74	西南西	30超	
	大社町日御碕	旅館	2	214	西南西	30超	
		民宿	8	190	西南西	30超	
	大社町鷺浦	コテージ等	1	30	西南西	30超	
		民宿	1	7	西南西	30超	
斐川町学頭	旅館	6	287	南南西～南西	20～30		
斐川町荘原	ホテル	1	46	南西	20～30		
斐川町上直江	ホテル	1	16	南西	20～30		
小計			80	4,921			
安来市	安来町	ホテル	1	24	東南東	25	
	安来町	旅館	2	46	東南東	25	
	清水町	旅館	2	50	東南東	28	
	古川町	旅館	3	163	南東	24	
	古川町	公共の宿	1	40	南東	24	
	広瀬町富田	公共の宿	1	40	南東	24	
	広瀬町上山佐	コテージ・バンガロー	1	16	南南東	22	
	小計			11	379		
雲南市	大東町中湯石	温泉宿	1	69	南	24	
	大東町大東	旅館	1	20	南南西～南	24	
	大東町上久野	コテージ	1	20	南	30超	
	加茂町加茂中	旅館	1	17	南南西	23	
	木次町木次	旅館	1	18	南南西	29	
	木次町木次	旅館	1	40	南南西	29	
	木次町木次	旅館	1	16	南南西	29	
	木次町木次	旅館	1	15	南南西	29	
	木次町木次	旅館	1	30	南南西	29	
	木次町西日登	コテージ	1	42	南南西	30超	
	三刀屋町三刀屋	ホテル	1	40	南南西	29	
	三刀屋町給下	コテージ・管理棟	1	21	南南西	28	
	小計			12	348		
合計			233	18,345			

2-1-4 周辺地域の観光客数の状況

資料：平成30年島根県観光動態調査  
(単位：人)

区分	1月	2月	3月	4月	5月	6月	7月	8月	9月	10月	11月	12月	合計	
松江市	入込客延べ数	1,062,735	446,198	791,935	969,337	852,391	604,120	698,391	1,313,754	696,484	928,626	850,754	522,620	9,737,345
	宿泊客延べ数	139,198	135,420	187,207	169,596	180,187	146,886	148,949	202,340	162,112	186,788	200,007	170,295	2,028,985
	外国人宿泊客延べ数	4,534	5,090	6,281	12,284	6,697	5,643	5,704	4,599	3,742	6,218	8,615	5,944	75,351
出雲市	入込客延べ数	1,338,449	496,354	855,003	871,952	1,223,918	739,116	798,077	1,494,426	962,875	1,036,180	1,178,441	624,045	11,618,836
	宿泊客延べ数	42,867	41,235	61,371	60,369	69,200	55,269	57,804	89,409	65,118	70,806	76,413	57,193	747,054
	外国人宿泊客延べ数	366	425	469	627	560	553	683	1,305	577	660	906	744	7,875
安来市	入込客延べ数	102,696	69,419	110,173	124,170	175,951	110,257	85,257	166,806	117,436	138,252	193,355	96,543	1,490,315
	宿泊客延べ数	1,640	1,872	2,664	2,579	3,886	2,377	3,314	4,573	3,091	3,481	3,901	2,362	35,740
	外国人宿泊客延べ数	17	51	39	58	58	27	29	77	91	61	104	50	662
雲南市	入込客延べ数	62,537	51,923	90,134	215,557	114,023	89,143	96,935	162,929	112,398	111,803	112,903	76,898	1,297,183
	宿泊客延べ数	504	149	646	1,844	2,980	2,134	1,664	3,630	1,713	1,453	1,048	546	18,311
	外国人宿泊客延べ数	0	0	0	0	0	3	0	3	3	2	0	2	13
合計	入込客延べ数	2,566,417	1,063,894	1,847,245	2,181,016	2,366,283	1,542,636	1,678,660	3,137,915	1,889,193	2,214,861	2,335,453	1,320,106	24,143,679
	宿泊客延べ数	184,209	178,676	251,888	234,388	256,253	206,666	211,731	299,952	232,034	262,528	281,369	230,396	2,830,090
	外国人宿泊客延べ数	4,917	5,566	6,789	12,969	7,315	6,226	6,416	5,984	4,413	6,941	9,625	6,740	83,901

2-1-5 周辺地域の外国人住民人口状況

資料：4市  
(R1.12月末現在)  
(単位：人)

市名	総数	ブラジル	中国	ベトナム	フィリピン	ミャンマー	カンボジア	韓国 朝鮮	バングラ デシュ	米国	インド ネシア	インド	タイ	その他
松江市	1,618	39	338	337	253	21	41	216	68	43	18	74	32	138
出雲市	4,396	2,966	336	380	210	96	77	154	48	21	30	10	5	63
安来市	276	0	67	125	35	0	0	31	0	7	4	0	0	7
雲南市	163	2	46	52	23	3	8	8	0	7	2	0	1	11
合計	6,453	3,007	787	894	521	120	126	409	116	78	54	84	38	219



## 2-2-1 主要道路の現況

資料：県（道路維持課）  
(H31.4.1現在)

区分	路線名	延長 (km)	起終点	改良済区間		未改良区間	区間
				車巾5.5m以上 (km)	率(%)	車巾3.5m未満 (km)	
国道	9号※	80.7	京都市～ 下関市	80.7	100	0.0	県境～出雲市
	54号	41.6	広島市～ 松江市	41.6	100	0.0	宍道町～雲南市掛合町
	431号	71.8	出雲市～ 米子市	67.9	94.6	0.0	出雲市～美保関町
	432号	69.7	竹原市～ 松江市	64.7	92.8	0.7	奥出雲町～松江市
主要 地方 道	松江島根線	15.3	松江市～ 島根町	14.9	97.4	0.1	
	松江木次線	27.1	松江市～ 木次町	27.0	99.7	0.0	
	安来伯太日南線	26.5	安来市～ 日南町	22.3	84.2	0.0	
	安来木次線	48.3	安来市～ 木次町	41.4	85.7	2.7	
	松江鹿島美保関線	46.9	松江市～ 美保関町	35.7	76.0	1.1	
一 般 県 道	講武古江線	9.6	鹿島町～ 松江市	8.1	83.8	0.0	
	御津東生馬線	6.2	鹿島町～ 松江市	6.0	96.7	0.0	
	大野魚瀬恵曇線	16.7	松江市～ 鹿島町	6.4	38.3	5.7	交通不能区間4.4km
国 道	431号	22.2	境港市～ 米子市	22.2	100	0.0	境水道大橋含む

※バイパスは含まない  
旧道、新道は含まない

区分	路線名	区間	輸送能力 (人/時)	備考
西日本旅客鉄道 株式会社米子支社	山陰本線	松江駅～出雲市駅	400～1,000人	
		松江駅～米子駅	400～1,000人	
	木次線	宍道駅～木次駅 木次駅～出雲横田駅	100～400人 100～300人	
一畑電車株式会社	北松江線	松江しんじ湖温泉駅～出雲市駅	500～800人	

2-2-3 空港の現況

空港（出雲・米子）

資料：県（港湾空港課）

R2.1.1現在

空港名	所在地	総面積	標点位置	着陸帯	滑走路	誘導路	エプロン	備考
出雲空港	出雲市斐川町沖洲	566,341m <sup>2</sup>	N35° 24' 49" E132° 53' 24"	2,120×150m	L=2,000m W=45m	L=105m W=30m (2本)	定期用29,975m <sup>2</sup> 小型機用5,054m <sup>2</sup>	
米子空港 (航空自衛隊美保基地)	境港市小篠津町	2,680,000m <sup>2</sup>	N35° 29' 36" E133° 14' 21"	2,620×300m	L=2,500m W=45m	L=4,455m W=23~34m	29,150m <sup>2</sup>	

2-2-4 港湾及び漁港の船舶保留能力

(1) 港湾

資料：県（港湾空港課）

R2.1.1現在

漁港名	所在地	港湾の状況			代表連絡先	連絡電話
		施設名	岸壁の延長(m)	水深(m)		
七類港	松江市美保関町七類	-6.5m岸壁	200	-6.5	松江県土整備事務所 管理課 〔松江県土整備事務所 七類港管理所〕	0852 (32) 5726 〔0852 (72) 2190〕
		-6.0m岸壁	126	-6		
		-5.0m岸壁	148	-5		
		-5.0m岸壁	145	-5		
		-5.0m岸壁	67	-5		
		北物揚場	105	-4		
		南物揚場	170	-4		
		その他	523 (716)	-1.5~-3.0		
河下港	出雲市河下町	1号突堤式岸壁	70	-5	出雲県土整備事務所 管理第一課 〔出雲県土整備事務所 河下港管理所〕	0853 (30) 5632 〔0853 (66) 0144〕
	小津町	2号岸壁	70	-5		
	河下町	3号岸壁	130	-7.5		
	河下町	1号物揚場	100	-4		
	小津町	2号物揚場	50	-4		
	河下町	3号物揚場	39	-3.5		
	河下町	その他	131 (274)	-1.1~-3.0 (-1.0~-3.0)		

※ ( ) は船揚場も含む数字

## (2) 漁港

資料：県（漁港漁場整備課）

H31. 3. 31現在

漁港名	所在地	保留可能隻数		漁港の状況		代表連絡先	TEL
		(縦付け)		岸壁の長さ(m)	水深(m)		
野井 (第1種)	松江市島根町 野井	1 t	48隻	160	-1~-2	漁業協同組合 JFしまね 島根町支所 野井出張所	0852-85-2310
		5 t	30隻	153 計313	-2~-3		
瀬崎 (第2種)	松江市島根町 野波字瀬崎	1 t	51隻	171	-1~-2	漁業協同組合 JFしまね 島根町支所	0852-85-2309
		5 t	30隻	154	-2~-3		
		20 t	17隻	128 計453	-3~-4		
沖泊 (第1種)	松江市島根町 沖泊	1 t	39隻	132	-1~-2	漁業協同組合 JFしまね 島根町支所 沖泊連絡所	
		5 t	8隻	42 計174	-2~-3		
多古 (第1種)	松江市島根町 多古	1 t	85隻	281	-1~-2	漁業協同組合 JFしまね 島根町支所 多古連絡所	0852-85-2311
		5 t	27隻	141 計422	-2~-3		
野波 (第1種) (小波地区を含む)	松江市島根町 野波	1 t	37隻	125 計125	-1~-2	漁業協同組合 JFしまね 島根町支所	0852-85-2309
加賀 (第2種)	松江市島根町 加賀	1 t	43隻	145	-1~-2	漁業協同組合 JFしまね 島根町支所 加賀出張所	0852-85-2003
		20 t	39隻	300	-2~-4		
		80 t	3隻	40	-4~-5		
		300 t	2隻	50 計535	-6~-7		
大芦 (第1種)	松江市島根町 大芦	1 t	48隻	160	-1~-2	漁業協同組合 JFしまね 島根町支所 大芦出張所	0852-85-3311
		5 t	19隻	100 計260	-2~-3		
御津 (第2種)	松江市鹿島町 御津	1 t	36隻	120	-1~-2	漁業協同組合 JFしまね 恵曇支所 御津出張所	0852-82-1310 0852-82-1311
		5 t	39隻	200 計320	-2~-3		
恵曇 (第3種)	松江市鹿島町 恵曇	1 t	100隻	333	-1~-2	漁業協同組合 JFしまね 恵曇支所	0852-82-1122
		5 t	167隻	852	-2~-3		
		20 t	68隻	515	-3~-4		
		80 t	49隻	523 計2,223	-4~-5		
魚瀬 (第1種)	松江市魚瀬町	1 t	20隻	68	-1~-2	漁業協同組合 JFしまね 恵曇支所 魚瀬・秋鹿連絡所	0852-88-3206
		5 t	19隻	100	-2~-3		
		20 t	4隻	30 計198	-3~-4		
本庄 (第1種)	松江市本庄町	1 t	23隻	77	-1~-2	中海漁協 (東出雲町)	0852-52-2172 0852-52-2173
		5 t	5隻	27 計104	-2~-3		
(備考)		-2m以下 -2m超過~-3m以下 -3m超過~-4m以下 -4m超過~-5m以下 -6m超過~-7m以下		(水深では)		3 t 未満 3 t 以上~-16 t 未満 16 t 以上~-68 t 未満 68 t 以上~-170 t 未満 300 t	



2-3-1 周辺地域の学校施設状況

(1) PAZ圏内の状況

資料：県（総務課、教育庁）、松江市  
 (保育所：令和2年1月現在, その他：令和元年5月現在)

市名	学校等の名称	所在地	電話番号	児童生徒数	発電所からの	
					方位	距離
松江市	鹿島中学校	鹿島町名分673	0852-82-0318	122	南南東	2.7
	中学校：1校			122		
	佐太小学校	鹿島町佐陀本郷1186	0852-82-0185	97	南南西	2.1
	恵曇小学校	鹿島町手結201	0852-82-0065	75	西南西	2.3
	鹿島東小学校	鹿島町北講武599	0852-82-0309	106	南東	2.7
	生馬小学校	西生馬町8	0852-36-7614	101	南南東	5.3
	小学校：4校			379		
	佐太幼稚園	鹿島町佐陀本郷1186	0852-82-1058	11	南南西	2.1
	恵曇幼稚園	鹿島町恵曇1	0852-82-1547	休園	南西	2.4
	講武幼稚園	鹿島町北講武599	0852-82-1439	14	南東	2.6
	生馬幼稚園	西生馬町8	0852-36-8727	休園	南南東	5.3
	幼稚園：4園			25		
	恵曇保育所	鹿島町武代181	0852-82-2093	76	西南西	2.1
	御津保育所	鹿島町御津799-2	0852-82-0302	54	東	2.5
	マリン保育所	島根町大芦2189-2	0852-85-2064	68	東北東	4.5
	保育所：3所			198		
	松江工業高等専門学校	西生馬町14-4	0852-36-5111	1,076	南南東	5.2
	松江ろう学校	古志町191-6	0852-36-7222	33	南	4.6
	その他：2校			1,109		
	合計：14施設			1,833		

## (2) UPZ圏内の状況

資料：県（総務課、教育庁、子ども・子育て支援課）、4市  
(保育所：令和2年1月現在,その他：令和元年5月現在)

市名	学校等の名称	所在地	電話番号	児童・生徒数(人)	発電所からの	
					方位	距離(km)
松江市	島根大学松江キャンパス	西川津町1060	0852-32-6100	4,948	南東	8.8
	島根県立大学松江キャンパス	浜乃木7-24-2	0852-26-5525	411	南東	12.5
	大阪健康福祉短期大学松江キャンパス	西川津町4280	0852-67-3716	83	南東	9.2
	大学：3校			5,442		
	松江北高等学校	奥谷町164	0852-21-4888	824	南東	8.2
	松江東高等学校	西川津町510	0852-27-3700	632	南東	9.5
	松江農林高等学校	乃木福富町51	0852-21-6772	460	南南東	11.9
	松江商業高等学校	浜乃木8-1-1	0852-21-3261	570	南南東	12.7
	松江工業高等学校	古志原4-1-10	0852-67-2121	618	南東	12.8
	松江工業高等学校(定時制)	古志原4-1-10	0852-67-2118	43	南東	12.8
	松江南高等学校	八雲台1-1-1	0852-21-6329	776	南南東	12.8
	宍道高等学校(定時制)	宍道町宍道1586	0852-66-7577	220	南南西	16.1
	宍道高等学校(通信制)	宍道町宍道1586	0852-66-7577	1,204	南南西	16.1
	女子高等学校	西尾町540-1	0852-39-0216	304	南東	11.5
	松徳学院高等学校	上乃木1-14-51	0852-21-5478	240	南東	11.0
	松江西高等学校	上乃木3-21-10	0852-21-2925	433	南東	11.5
	開星高等学校	西津田9-11-1	0852-21-4915	483	南東	11.8
	立正大学淞南高等学校	大庭町1794-2	0852-21-9634	307	南東	14.9
	高校：14校			7,114		
	八東学園	八東町波入1975	0852-76-2644	271	東南東	16.8
	義務教育学校：1校			271		
	湖北中学校	打出町245-1	0852-36-5400	177	南南西	6.7
	島根中学校	島根町加賀1426	0852-85-2063	74	東北東	6.8
	第一中学校	外中原町46	0852-21-4746	908	南南東	8.4
	第二中学校	西川津町3402-1	0852-21-0303	636	南東	9.7
	第三中学校	東朝日町14	0852-21-0531	259	南東	10.9
	第四中学校	西津田10-20-1	0852-21-2734	620	南東	12.2
	玉湯中学校	玉湯町湯町717	0852-62-0020	168	南	12.5
	本庄中学校	野原町424-2	0852-34-0523	44	東南東	12.8
	湖南中学校	浜乃木8-2-60	0852-21-0164	523	南南東	12.9
	湖東中学校	山代町680	0852-25-9220	373	南東	13.8
	美保関中学校	美保関町下字部尾554	0852-72-3838	81	東	15.1
	宍道中学校	宍道町宍道351	0852-66-0854	205	南南西	16.1
	宍道中学校大野原分校	宍道町西来待1300	0852-66-1647	9	南南西	16.3
	八雲中学校	八雲町西岩坂931	0852-54-0014	166	南南東	17.3
	東出雲中学校	東出雲町大字掛屋町1251	0852-52-2455	452	南東	18.8
	松徳学院中学校	上乃木1-14-51	0852-21-5478	90	南東	11.0
	開星中学校	西津田9-11-1	0852-21-4915	74	南東	11.8
	島根大学教育学部附属中学校	菅田町167-1	0852-29-1300	417	南東	8.5
	中学校：18校			5,276		
	古江小学校	古曾志町1759	0852-36-8752	246	南	5.8
	法吉小学校	比津町532	0852-21-4354	489	南南東	6.3
	島根小学校	島根町加賀1325-1	0852-85-2018	124	東北東	6.8
	城北小学校	東奥谷町229	0852-21-4944	548	南東	7.5
	秋鹿小学校	岡本町992-1	0852-88-2007	83	南西	7.8
	持田小学校	東持田町81	0852-21-3987	270	東南東	8.4
	内中原小学校	内中原町225	0852-22-0300	686	南南東	8.5
大野小学校	上大野町1826	0852-88-2064	39	南西	8.8	
母衣小学校	北田町273	0852-21-2128	523	南東	9.0	
川津小学校	西川津町500	0852-21-2507	658	南東	9.8	
中央小学校	大正町398	0852-27-2700	338	南東	10.5	
雑賀小学校	雑賀町586	0852-21-2805	221	南南東	10.9	
乃木小学校	浜乃木5-1-10	0852-21-2032	986	南南東	11.8	



市名	学校等の名称	所在地	電話番号	児童・生徒数(人)	発電所からの	
					方位	距離(km)
松江市	津田小学校	東津田町1166	0852-21-3620	753	南東	11.9
	玉湯小学校	玉湯町玉造4	0852-62-0350	418	南	12.6
	本庄小学校	邑生町76-3	0852-34-0520	86	東南東	12.7
	朝酌小学校	朝酌町115	0852-39-0202	93	南東	12.8
	古志原小学校	古志原4-6-1	0852-23-9511	634	南南東	13.0
	大庭小学校	大庭町1074	0852-21-4239	501	南南東	14.2
	竹矢小学校	八幡町379-1	0852-37-0535	299	南東	15.2
	美保関小学校	美保関町下字部尾555-1	0852-72-9200	183	東	15.3
	来待小学校	宍道町上来待125	0852-66-0051	124	南南西	15.3
	忌部小学校	東忌部町915-1	0852-33-2017	122	南南東	15.8
	来待小学校大野原分校	宍道町西来待1300	0852-66-1647	1	南南西	16.3
	大谷小学校	玉湯町大谷299	0852-62-0202	12	南	16.8
	八雲小学校	八雲町西岩坂947	0852-54-0009	367	南南東	17.2
	宍道小学校	宍道町宍道1276	0852-66-0352	279	南南西	17.4
	出雲郷小学校	東出雲町出雲郷926	0852-52-2069	449	南東	17.4
	揖屋小学校	東出雲町揖屋2131-3	0852-52-2007	321	南東	19.0
	意東小学校	東出雲町下意東371	0852-52-4680	199	南東	19.0
	島根大学教育学部附属小学校	大輪町416-4	0852-29-1200	354	南東	8.5
	小学校：31校			10,406		
	古江幼稚園	古曾志町896-5	0852-36-7533	6	南	5.9
	城北幼稚園	東奥谷町229	0852-21-0580	81	南東	7.6
	秋鹿幼稚園	岡本町992-1	0852-88-3173	8	南西	7.8
	持田幼稚園	東持田町81	0852-27-2177	24	東南東	8.4
	大野幼稚園	上大野町1810-1	0852-88-2096	4	南西	8.8
	母衣幼稚園	北田町273	0852-21-5656	56	南東	9.0
	城西幼保園（幼稚園部門）	堂形町520	0852-60-0450	194	南南東	9.0
	川津幼稚園	西川津町552	0852-23-2875	66	南東	9.4
	中央幼稚園	大正町398	0852-27-1100	35	南東	10.5
	雑賀幼稚園	雑賀町850	0852-21-3542	16	南南東	10.9
	津田幼稚園	東津田町1189-1	0852-22-0505	51	南東	11.9
	幼保園のぎ（幼稚園部門）	田和山町108	0852-60-2605	160	南南東	12.0
	玉湯幼稚園	玉湯町湯町2066	0852-62-0403	31	南	12.6
	朝酌幼稚園	朝酌町121-2	0852-39-0550	14	南東	12.7
	本庄幼稚園	邑生町76-3	0852-34-0247	2	東南東	12.7
	古志原幼稚園	古志原4-6-17	0852-22-4040	58	南南東	13.0
	大庭幼稚園	大庭町808-1	0852-23-0690	41	南南東	14.3
	竹矢幼稚園	八幡町379-1	0852-37-0945	11	南東	15.1
	忌部幼稚園	東忌部町915-1	0852-33-2001	5	南南東	15.8
	しんじ幼保園（幼稚園部門）	宍道町宍道458-2	0852-66-8008	171	南南西	16.3
	大谷幼稚園	玉湯町大谷299	0852-62-9222	3	南	16.8
	やくも幼保園	八雲町東岩坂110	0852-54-0024	70	南南東	17.3
	出雲郷幼稚園	東出雲町出雲郷1205	0852-52-2808	41	南東	17.3
	揖屋幼稚園	東出雲町揖屋2130	0852-52-5770	21	南東	18.9
	意東幼稚園	東出雲町下意東745-1	0852-52-2176	17	南東	19.2
	松江暁の星幼稚園	母衣町47	0852-25-7105	85	南東	8.9
	育英北幼稚園（保育部門含む）	下東川津町728-10	0852-31-1981	128	南東	9.6
	松徳幼稚園	上乃木1-12-24	0852-22-0750	休校	南東	10.8
	育英幼稚園	大庭町1197-1	0852-23-1981	78	南東	13.5
	島根大学教育学部附属幼稚園	大輪町416-4	0852-29-1120	55	南東	8.5
	幼稚園：30園			1,532		
	比津ヶ丘保育園	比津ヶ丘4-2-34	0852-26-2025	76	南東	6.1
みずうみ保育園	法吉町627-5	0852-24-2525	71	南東	6.5	
みずうみ第2保育園	法吉町722-4	0852-31-5545	69	南東	6.5	
みずうみ企業内保育園	法吉町627-5	0852-32-7060	10	南東	6.7	
みのり保育園	浜佐田町126-1	0852-36-5528	82	南南東	6.8	
比津ヶ丘保育園融合センター	比津町314-1	0852-28-2218	52	南南東	6.9	
比津ヶ丘保育園わらべのその	比津町317	0852-28-2248	73	南南東	6.9	

市名	学校等の名称	所在地	電話番号	児童・生徒数(人)	発電所からの	
					方位	距離(km)
松江市	みのり乳児保育園	浜佐田町125	0852-36-4322	40	南南東	7.0
	ふたば第一こども園	西浜佐陀町546-9	0852-36-6742	71	南	7.1
	法吉保育所	春日町489-1	0852-21-0307	182	南東	7.2
	ふたば第二こども園	西浜佐陀町1261-1	0852-36-5945	73	南	7.3
	松江北ひまわり保育園	黒田町497-4	0852-67-2738	32	南東	7.7
	笑美保育所	北陵町60-1	0852-67-2580	102	南東	7.9
	浜佐田保育園	浜佐田町545-1	0852-22-7322	68	南南東	8.0
	しらとり保育所	内中原町190	0852-21-5181	109	南南東	8.1
	みのり黒田保育園	黒田町348-3	0852-60-0830	95	南南東	8.1
	嵩見保育所	北堀町66-9	0852-22-3044	127	南東	8.5
	しらゆり第2保育園	西持田町336-5	0852-23-3340	154	南東	8.5
	しらゆり千鳥保育園	北田町188-3	0852-21-3440	158	南東	8.6
	あおぞら保育園	学園2-7-10	0852-60-1511	96	南東	8.8
	城東保育所	学園1-10-12	0852-21-2587	117	南東	8.9
	城西幼保園(保育所部門)	堂形町520	0852-60-0450	58	南南東	9.0
	キッズいちばた	中原町38-5	0852-26-1313	20	南南東	9.0
	にじいろ保育園	学園2-5-9	0852-61-8240	109	南東	9.1
	たまち母衣保育園	北田町282	0852-60-0757	22	南東	9.2
	松江赤十字病院保育所	母衣町198-1	0852-67-6026	39	南東	9.4
	ニチイキッズ楽山保育園	西川津町4202	0852-59-9081	19	南東	9.6
	白潟保育所	灘町1-57	0852-21-4204	74	南南東	9.9
	たまちこども園	西川津町1610-4	0852-26-5454	198	南東	9.9
	野波保育所	島根町野波2321-2	0852-85-2346	33	東北東	10.0
	たまち乳児保育園	西川津町1610-2	0852-60-1160	111	南東	10.1
	みつき中央保育園	本郷町1-21	0852-26-9280	121	南南東	10.3
	バンボハウス	雑賀町75	0852-25-7228	18	南南東	10.4
	松江ザイン保育園	東朝日町93	0852-23-1215	68	南東	10.5
	松尾保育所	松尾町731-1	0852-21-5087	60	南南東	10.7
	松原保育園	津田町324	0852-21-9835	56	南南東	10.8
	みつき保育園	西津田7-9-5	0852-31-2222	120	南東	11.1
	みつき乳児保育園	西津田7-9-1	0852-60-7200	103	南南東	11.1
	松江認定こども園	東朝日町232	0852-21-4148	109	南東	11.2
	袖師保育所	西嫁島1-2-35	0852-24-6728	134	南南東	11.2
	みどり保育所	上乃木1-2-37	0852-22-2218	123	南南東	11.2
	虹の子保育園	西津田9-2-40	0852-21-5126	103	南南東	11.6
	のぎこども園	乃木福富町318-1	0852-60-1818	107	南南東	11.6
	国立病院機構松江医療センターさくら保育園	上乃木五丁目15-43	0852-20-2378	34	南南東	11.7
	みつき田和山夜間保育園	浜乃木6-1-2	0852-60-1707	46	南南東	11.8
	玉湯さくら保育園	玉湯町湯町1714-1	0852-62-8221	133	南	11.9
	第2玉湯さくら保育園	玉湯町湯町1720-1	0852-61-3221	83	南	11.9
	幼保園のぎ(保育所部門)	田和山町108	0852-60-2605	30	南南東	12.0
	乃木保育所	浜乃木6-22-14	0852-21-9560	110	南南東	12.0
	ふたば第三こども園	上乃木四丁目9-39	0852-67-3160	71	南南東	12.0
まがたまキッズ	玉湯町湯町1-2	0852-62-2660	4	南	12.0	
まつえ上乃木保育園	上乃木四丁目30-34	0852-26-4747	6	南南東	12.0	
松江南ひまわり保育園	上乃木9丁目1-7	0852-67-5660	17	南南東	12.1	
愛恵保育園	東津田町557-2	0852-22-2921	107	南東	12.1	
湯町保育園	玉湯町湯町1997	0852-62-0885	132	南	12.1	
本庄保育所	本庄町112-5	0852-34-0524	61	東南東	12.2	
松江市立病院院内保育所たわやまっこ	乃白町32-1	0852-25-5468	2	南南東	12.4	
運動公園前保育所チャイルド	上乃木9-20-10	0852-26-6600	65	南南東	12.7	
みつき田和山保育園	乃白町161-1	0852-21-0707	89	南南東	12.8	
みつき田和山第2保育園	乃白町163-1	0852-60-1807	118	南南東	12.8	
ふたば古志原こども園	古志原3-4-35	0852-21-3800	119	南東	12.9	
こばと保育園	上乃木8-10-31	0852-26-7161	140	南南東	13.0	
なかよし保育園	古志原6-9-34	0852-24-6131	96	南東	13.2	
つわぶきこども園	山代町1001	0852-26-9696	110	南東	13.2	

市名	学校等の名称	所在地	電話番号	児童・生徒数(人)	発電所からの	
					方位	距離(km)
松江市	育英保育園	大庭町1197-1	0852-61-1981	101	南南東	13.6
	なの花保育園	大庭町1132	0852-59-5015	125	南南東	13.9
	なの花保育園のぞ	浜乃木2-7-7	0852-61-1611	55	南南東	11.3
	シオンこひつじ保育園	大庭町1802-7	0852-67-2081	42	南東	13.9
	しらゆり保育園	大庭町135-1	0852-22-3803	158	南東	14.0
	しらゆり第3保育園	矢田町484-6	0852-26-2356	159	南東	14.2
	ひよし第2保育園	馬潟町115-3	0852-67-1153	69	南東	15.0
	美保関西保育所	美保関町北浦658-1	0852-75-0534	73	東	15.2
	わかたけ保育園	八幡町263-12	0852-37-0200	120	南東	15.5
	しんじ幼保園(保育所部門)	宍道町宍道458-2	0852-66-8008	80	南南西	16.3
	ひよし保育園	八雲町日吉333-143	0852-54-1128	50	南南東	16.4
	やつか保育園	八束町波入1975-2	0852-76-9255	114	東南東	16.9
	つむぎ保育園	東出雲町意宇東1-6-1	0852-61-2522	34	南東	17.1
	みつき出雲郷保育園	東出雲町意宇東3-3-1	0852-53-0301	103	南東	17.2
	やくも幼保園(保育所部門)	八雲町東岩坂110	0852-54-0024	34	南南東	17.3
	出雲郷保育園	東出雲町出雲郷927	0852-52-5151	119	南東	17.4
	錦新町保育園	東出雲町錦新町5-1-4	0852-52-7423	135	南東	17.5
	たけかや保育園	八雲町東岩坂393-1	0852-54-1502	96	南南東	17.8
	揖屋保育園	東出雲町意屋2198	0852-52-5441	182	南東	18.9
	意東保育園	東出雲町下意東751	0852-52-3067	89	南東	19.2
	美保関東保育所	美保関町森山650-1	0852-72-9210	64	東	21.0
	保育所:85所(園)			7,237		
	松江清心養護学校	東生馬町11	0852-36-8720	69	南南東	5.6
	盲学校	西浜佐陀町468	0852-36-8221	15	南	7.1
	松江養護学校	西川津町31	0852-26-6880	194	南東	10.4
	松江緑が丘養護学校	上乃木5-18-1	0852-23-9500	59	南南東	11.7
	松江養護学校乃木校舎	乃木福富町733-2	0852-21-3673	65	南南東	12.0
	島根県歯科技術専門学校	南田町141-9	0852-24-2727	125	南東	9.4
	松江栄養調理製菓専門学校	伊勢宮町520-8	0852-21-3018	191	南東	10.0
	松江総合医療専門学校	上大野町2081-4	0852-88-3131	342	南西	10.1
	専門学校松江総合ビジネスカレッジ	東朝日町74	0852-26-8000	255	南東	10.6
	山陰中央専門大学校	東朝日町75-12	0852-31-5500	116	南東	10.6
	松江看護高等専修学校	西嫁島2-2-23	0852-21-0106	35	南東	11.2
	松江理容美容専門学校	西津田2-15-5	0852-21-5707	69	南東	11.5
	坪内珠算学校比津校	比津39-14	0852-26-9813	1	南南東	6.7
	坪内珠算学校城北校	東奥谷363-3	0852-27-7673		南東	8.0
	松江予備校	北堀町66	0852-21-3463	89	南東	8.7
	坪内珠算学校内中原校	内中原町139	0852-27-4523	5	南南東	8.8
	坪内珠算学校川津校	西川津832-5	0852-27-4793	1	南東	8.9
坪内珠算学校	北田町277	0852-25-1144	91	南東	9.4	
坪内珠算学校中央校	東朝日町74-2	0852-27-6766	1	南東	10.5	
坪内珠算学校乃木校	浜乃木6-8-33	0852-27-6708	2	南南東	11.8	
坪内珠算学校津田校	東津田1196-8	0852-21-6030	3	南東	11.9	
坪内珠算学校古志原校	上乃木6-6-37	0852-26-0334	休校	南東	12.2	
その他:22校			1,728			
小計:204施設			39,006			
出雲市	島根大学出雲キャンパス	塩冶町89-1	0853-23-2111	1,168	南西	30.6
	島根県立大学出雲キャンパス	西林木町151	0853-20-0200	445	南西	25.8
	大学:2校			1,613		
	平田高等学校	平田町1	0853-62-2117	464	西南西	19.4
	出雲商業高等学校	大津町2525	0853-21-0016	467	南西	28.3
	出雲高等学校	今市町1800	0853-21-0008	934	南西	29.0
	出雲工業高等学校	上塩冶町420	0853-21-3131	445	南西	30.5
	出雲北陵高等学校	西林木町3	0853-21-1871	556	南西	26.2
	高校:5校			2,866		
	向陽中学校	灘分町1816-1	0853-63-3191	214	南西	16.7
第一中学校	大津町2214	0853-21-0285	570	南西	28.3	

市名	学校等の名称	所在地	電話番号	児童・生徒数(人)	発電所からの	
					方位	距離(km)
出雲市	第二中学校	塩冶町1501	0853-21-2744	461	南西	29.9
	第三中学校	大塚町1184	0853-21-0559	761	南西	28.4
	南中学校	朝山町978	0853-48-0013	100	南西	31.2
	斐川西中学校	斐川町直江4083	0853-72-0136	526	南西	23.2
	斐川東中学校	斐川町沖洲660	0853-72-0814	276	南西	20.3
	平田中学校	平田町2950-1	0853-63-3050	434	西南西	19.2
	出雲北陵中学校	西林木町3	0853-25-0700	94	南西	26.3
	中学校：9校			3,436		
	伊野小学校	野郷町459-2	0853-69-1525	48	西南西	11.0
	塩冶小学校	塩冶町677	0853-21-0952	866	南西	30.7
	さくら小学校	東福町453	0853-63-2614	141	西南西	18.5
	高浜小学校	里方町108	0853-21-1087	241	南西	28.3
	国富小学校	国富町381	0853-63-2612	176	南西	21.8
	今市小学校	今市町北本町2-1-1	0853-21-2544	507	南西	28.8
	四絡小学校	大塚町821-3	0853-21-0954	670	南西	28.9
	出東小学校	斐川町三分市1076	0853-62-2827	192	南西	19.5
	上津小学校	上島町869	0853-48-0305	49	南西	27.1
	西田小学校	万田町702-1	0853-63-2613	52	西南西	22.2
	西野小学校	斐川町富村559	0853-72-0149	678	南西	25.3
	荘原小学校	斐川町神庭273	0853-72-1531	358	南西	20.8
	大津小学校	大津町373-1	0853-21-0181	574	南西	27.4
	中部小学校	斐川町直江4243	0853-72-0515	398	南西	22.6
	東小学校	鹿園寺町1004-6	0853-67-0024	125	南西	13.7
	灘分小学校	灘分町2091	0853-63-2611	165	南西	18.8
	稗原小学校	稗原町2825	0853-48-0006	69	南西	31.2
	平田小学校	西平田町1	0853-63-3155	373	南西	20.1
	北浜小学校	十六島町1383-5	0853-66-0049	27	西南西	23.8
	北陽小学校	稲岡町10	0853-22-6526	645	南西	26.5
	鱒淵小学校	河下町607-1	0853-66-0019	28	西南西	25.4
	檜山小学校	多久谷町182-1	0853-63-2615	75	西南西	16.4
	遙堪小学校	大社町遙堪73	0853-53-3712	137	西南西	30.2
	小学校：23校			6,594		
	光幼保園（幼稚園部分）	灘分町53-2	0853-63-3681	50	南西	19.4
	北陵幼稚園北陵保育園（幼稚園部分）	斐川町上直江3337	0853-73-7296	55	南西	24.4
	塩冶幼稚園	塩冶町900	0853-21-0706	114	南西	30.3
	高浜幼稚園	里方町30	0853-23-0894	33	南西	28.4
	今市幼稚園	今市町1205	0853-21-0958	74	南西	29.0
	四絡幼稚園	小山町655	0853-21-0991	101	南西	29.1
	出東幼稚園	斐川町三分市1076	0853-63-0693	11	南西	19.5
	上津幼稚園	上島町884	0853-48-0061	5	南西	27.0
	西野幼稚園	斐川町富村537	0853-72-6188	70	南西	25.4
	川跡幼稚園	稲岡町24-1	0853-21-0695	60	南西	26.7
	荘原幼稚園	斐川町荘原2300-6	0853-72-1530	65	南西	20.9
	大津幼稚園	大津町1683	0853-21-0768	70	南西	27.7
	中央幼稚園	今市町828	0853-21-0597	79	南西	29.6
	中部幼稚園	斐川町直江4243	0853-72-8908	46	南西	22.5
東幼稚園	園町1334-1	0853-63-2617	57	南西	15.7	
鳶巣幼稚園	東林木町890-4	0853-21-0888	21	南西	25.0	
稗原幼稚園	稗原町2825	0853-48-0087	7	南西	31.2	
平田幼稚園	西平田町17	0853-63-2616	54	南西	20.1	
遙堪幼稚園	大社町遙堪73-1	0853-53-2434	15	西南西	30.2	
幼稚園：19園			987			
中央保育所	今市町828-2	0853-21-0597	33	南西	29.6	
直江保育所	斐川町美南1500	0853-72-2050	138	南西	22.6	
あい川保育園	斐川町併川1500-1	0853-31-8686	81	南西	26.2	
あすなる第2保育園	白枝町1337-8	0853-21-7188	234	南西	30.8	
あすなる保育園	白枝町394-1	0853-21-4848	295	南西	31.4	

市名	学校等の名称	所在地	電話番号	児童・生徒数(人)	発電所からの	
					方位	距離(km)
出雲市	えんや保育園	上塩冶町1751-4	0853-22-6528	120	南西	29.7
	おおつか保育園	大塚町790-1	0853-23-4384	210	南西	28.8
	おおつ保育園	大津町2366-1	0853-22-1124	56	南西	28.3
	おやま保育園	小山町618-1	0853-23-6008	125	南西	29.4
	かなで保育園	中野町862	0853-31-5163	84	南西	27.6
	きんろう保育園	大津新崎町7丁目59	0853-22-1313	118	南西	28.4
	さとがた保育園	里方町750-1	0853-21-4517	156	南西	28.0
	すぎの子保育園	大津町1608-1	0853-22-8003	101	南西	27.6
	たちばな保育園	大津町1409-3	0853-21-8080	213	南西	27.6
	なかの保育園	中野美保南3丁目1-1	0853-22-5222	152	南西	27.8
	ねむの木保育園	駅南町1丁目12-1	0853-22-8551	61	南西	29.3
	ねむの木夜間保育園	駅南町1丁目12-1	0853-22-8551	22	南西	29.3
	ひかり保育園	塩冶町338-1	0853-21-3808	77	南西	31.3
	ひまわり第1保育園	天神町870-2	0853-22-5172	118	南西	31.1
	ひまわり第2保育園	塩冶町869-1	0853-23-5978	122	南西	30.4
	ひらた西保育園	国富町57-1	0853-63-7500	80	南西	22.5
	ほくよう保育園	稲岡町372	0853-31-8839	130	南西	26.4
	みなみ保育所	平田町2390-33	0853-62-2374	168	南西	19.4
	わたりはし保育園	渡橋町662	0853-23-1592	149	南西	30.3
	わにぶち保育所	万田町764-2	0853-66-1151	76	西南西	24.6
	わらべのうち保育園	斐川町神氷2861-8	0853-72-7788	42	南西	25.0
	伊波野保育園	斐川町富村1206	0853-72-2051	160	南西	24.9
	一の谷保育園	大津町3627-8	0853-30-7077	126	南西	28.6
	出雲すみれ保育園	塩冶町971-1	0853-24-1122	38	南西	30.0
	出雲聖園マリア園	今市町284	0853-21-3620	170	南西	28.8
	出雲乳児保育所	今市町1694-9	0853-21-0774	102	南西	28.7
	出西保育園	斐川町出西1943	0853-72-1107	130	南西	26.5
	出東保育園	斐川町三分市1071-4	0853-62-3362	128	南西	19.4
	荘原保育園	斐川町上庄原305-1	0853-72-6984	133	南西	21.6
	中部保育所	東福町420-1	0853-63-3221	127	西南西	19.2
	東部保育園	斐川町荘原2300-1	0853-72-1331	147	南西	20.3
	浜山あおい保育園	天神町111-1	0853-23-8825	195	南西	30.4
	浜山保育園	浜町90-1	0853-22-1612	172	南西	31.0
	光幼保園(保育所部門)	灘分町53-2	0853-63-3681	69	南西	19.4
	平田保育所	平田町475-9	0853-62-3207	263	南西	19.9
	北部保育所	坂浦町2478-1	0853-68-0106	16	西南西	14.4
	北陵幼稚園北陵保育園(保育所部門)	斐川町上直江3337	0853-73-7296	78	南西	24.4
	出雲スマイル保育園	塩冶町1192-2	0853-25-7590	70	南西	30.0
	ひらた乳児保育園	西平田町213-2	0853-63-3493	14	南西	20.3
	島根県立病院院内保育所にこここ保育所	姫原4-1-1	0853-22-5111	85	南西	28.6
	出雲徳洲会病院とびっこ保育園	斐川町大字直江町3964-1	0853-73-7000	35	南西	23.1
	山陰ヤクルト販売株式会社出雲ミルミル園	塩冶有原町2丁目2	0853-73-8960		南西	30.2
	やまのこ保育園みのりの森	平田町1708-1 VIVA内2階	0853-25-8062	12	南西	30.2
	キッズプラス出雲園	今市町北本町1丁目1-15	0853-27-9355	12	南西	29.0
	あいぐらん保育園出雲	塩冶町735-1	0853-25-7155	12	南西	30.6
	出雲医療生活協同組合おひさま保育園	今市町字新町827-21	0853-31-9801	12	南西	29.3
	muRataゆめの森保育園	斐川町上直江2493-3	0853-72-3330	30	南西	24.2
のびのび広場いずも保育園	塩冶町2130	0853-25-8024	35	南西	30.4	
保育所：53所(園)			5,532			
出雲コアカレッジ	斐川町富村1000-8	0853-72-2500	65	南西	25.0	
坪内珠算学校西野校	斐川町富村621-1	0853-72-0225	2	南西	25.4	
坪内珠算学校北陽校	稲岡18-11	0853-21-5417		南西	26.6	
坪内珠算学校大津小前校	大津北区350-2	0853-24-1732	休校	南西	27.3	
坪内珠算学校四絡校	大塚905-1	0853-23-5928	1	南西	29.0	
坪内珠算学校塩冶校	塩冶神前1-20-1	0853-22-7122	1	南西	不明	
出雲自動車学校	塩冶町278-1	0853-21-3531	145	南西	30.7	
その他：7校			214			
小計：118施設			21,242			

市名	学校等の名称	所在地	電話番号	児童・生徒数(人)	発電所からの	
					方位	距離(km)
安来市	情報科学高等学校	能義町310	0854-23-2700	300	南東	25.3
	安来高等学校	佐久保町115	0854-22-2840	436	東南東	26.8
	高校：2校			736		
	第一中学校	飯島町792	0854-22-2250	458	東南東	25.2
	第二中学校	吉岡町7	0854-22-2859	104	南東	27.5
	第三中学校	西赤江町395	0854-28-8534	188	東南東	23.5
	広瀬中学校	広瀬町富田1470	0854-32-2389	159	南東	25.6
	中学校：4校			909		
	十神小学校	安来町843-3	0854-22-2010	335	東南東	25.6
	社日小学校	宮内町101	0854-22-6345	223	東南東	26.1
	島田小学校	穂日島町485	0854-22-2531	132	東南東	29.9
	宇賀荘小学校	清井町300	0854-22-2364	37	東南東	29.0
	南小学校	清瀬町230	0854-22-2807	64	南東	29.0
	能義小学校	飯生町265	0854-22-2854	54	南東	26.2
	飯梨小学校	植田町398	0854-28-6417	41	南東	24.6
	荒島小学校	荒島町2728	0854-28-6186	182	東南東	22.4
	赤江小学校	赤江町1843	0854-28-8009	275	東南東	23.8
	広瀬小学校	広瀬町広瀬751	0854-32-2388	227	南東	24.7
	山佐小学校	広瀬町上山佐608-1	0854-35-0017	16	南南東	25.8
	布部小学校	広瀬町布部1152	0854-36-0200	23	南南東	29.6
	小学校：12校			1,609		
	安来幼稚園	安来町853	0854-22-2129	49	東南東	25.7
	島田こども園	穂日島町485	0854-22-5325	8	東南東	30.0
	宇賀荘幼稚園	清井町323-1	0854-22-2118		南東	28.9
	能義こども園	飯生町566-11	0854-22-2244	8	南東	26.3
	幼稚園：4園			65		
	認定こども園荒島	荒島町3508	0854-28-8416	79	東南東	22.0
	認定こども園飯梨	飯梨町447-2	0854-28-6447	33	南東	24.6
	認定こども園大塚	大塚町399-1	0854-27-0051	61	南東	29.8
	あかえこども園	赤江町1742	0854-28-8634	87	東南東	23.8
	安来保育所	安来町858-6	0854-22-2219	111	東南東	25.7
	切川保育所	切川町624-2	0854-22-3815	58	東南東	25.2
	城谷保育所	安来町583	0854-22-2948	121	東南東	25.8
	やすぎ保育園	安来町1129	0854-22-2496	69	東南東	25.9
	みゆき保育園	安来町924-3	0854-22-3567	124	東南東	25.7
	ふたば保育園	下坂田町197-1	0854-23-1577	133	東南東	24.1
	あゆみ保育園	島田町1203-1	0854-23-1557	41	東南東	30.0
	認定こども園布部	広瀬町布部233-2	0854-36-0227	12	南南東	29.9
	認定こども園広瀬	広瀬町広瀬631-1	0854-32-3807	55	南東	25.1
	ひろせ保育園	広瀬町広瀬1834-1	0854-32-4718	100	南東	24.9
	安来市立病院なかよしキッズ	広瀬町広瀬1931	0854-32-2121	15	南東	24.7
	株式会社プレージュ三洋繊維工業	広瀬町石原349-1	0854-32-2415	20	南東	24.6
安来吉岡院内保育ルーム	安来町789-1	0854-22-2065	3	東南東	25.6	
キッズルームにここ	安来町899-1	0854-22-3411	12	東南東	25.8	
保育所：18所(園)			1,134			
松江養護学校安来分教室	佐久保町115	0854-22-2680	18	東南東	26.8	
島根総合福祉専門学校	広瀬町広瀬753-15	0854-32-4196	18	南南東	25.0	
その他：2校			36			
小計：42施設			4,489			

市名	学校等の名称	所在地	電話番号	児童・生徒数(人)	発電所からの	
					方位	距離(km)
雲南市	大東高等学校	大東町大東637	0854-43-2511	313	南	23.6
	三刀屋高等学校	三刀屋町三刀屋912-2	0854-45-2721	438	南南西	30.1
	高校：2校			751		
	大東中学校	大東町養賀967番地	0854-43-2107	286	南南西	24.3
	海潮中学校	大東町南村268番地	0854-43-2271	24	南	22.6
	加茂中学校	加茂町神原1262番地	0854-49-7103	157	南南西	23.5
	木次中学校	木次町新市421番地	0854-42-1411	201	南南西	29.6
	三刀屋中学校	三刀屋町三刀屋394番地	0854-45-2421	170	南南西	30.5
	中学校：5校			838		
	大東小学校	大東町田中43番地4	0854-43-6330	216	南	23.9
	西小学校	大東町仁和寺2435番地11	0854-43-2801	152	南南西	22.9
	佐世小学校	大東町上佐世1394番地1	0854-43-2816	88	南南西	26.0
	阿用小学校	大東町東阿用109番地	0854-43-2734	48	南南西～南	26.3
	海潮小学校	大東町北村460番地	0854-43-2269	66	南	22.2
	加茂小学校	加茂町加茂中1031番地	0854-49-7038	286	南南西	22.7
	木次小学校	木次町木次1001番地1	0854-42-1113	201	南南西	29.4
	斐伊小学校	木次町里方1064番地	0854-42-0348	139	南南西	27.0
	寺領小学校	木次町寺領612番地	0854-42-0529	54	南南西	29.5
	西日登小学校	木次町西日登985番地	0854-42-0740	33	南南西	31.2
	三刀屋小学校	三刀屋町給下1007番地1	0854-45-2324	264	南南西	28.4
	小学校：11校			1,547		
	大東こども園(幼稚園部門)	大東町田中50番地1	0854-43-2710	20	南	23.8
	西こども園(幼稚園部門)	大東町仁和寺2435番地11	0854-43-6005	9	南南西	22.9
	佐世幼稚園	大東町上佐世1375番地1	0854-43-2817	5	南南西	26.1
	海潮こども園(幼稚園部門)	大東町南村196番地	0854-43-2298	3	南	22.6
	加茂こども園(幼稚園部門)	加茂町宇治238番地	0854-49-6761	15	南南西	23.3
	木次こども園(幼稚園部門)	木次町新市53番地	0854-42-2173	15	南南西	29.3
	斐伊こども園(幼稚園部門)	木次町里方1064番地	0854-42-2130	6	南南西	26.9
	寺領幼稚園	木次町寺領612番地	0854-42-0870	13	南南西	29.5
	西日登幼稚園	木次町西日登985番地	0854-42-0875	2	南南西	31.2
	三刀屋こども園(幼稚園部門)	三刀屋町給下750番地2	0854-45-2168	25	南南西	29.0
	幼稚園：10園			113		
	大東保育園	大東町大東1663番地	0854-43-6132	133	南	24.1
	かもめ保育園	大東町飯田146番地8	0854-43-5028	103	南南西～南	24.5
	大東こども園(保育所部門)	大東町田中50番地1	0854-43-2710	10	南	23.8
	西こども園(保育所部門)	大東町仁和寺2435番地11	0854-43-6005	13	南南西	22.9
	海潮こども園(保育所部門)	大東町南村196番地	0854-43-2298	9	南	22.6
	加茂こども園(保育所部門)	加茂町宇治238番地	0854-49-6760 0854-49-6761	155	南南西	23.3
	木次こども園(保育所部門)	木次町新市160番地	0854-42-2341	101	南南西	29.4
	斐伊保育所	木次町里方915番地1	0854-42-1008	80	南南西	27.2
	斐伊こども園(保育所部門)	木次町里方1064番地	0854-42-2130	17	南南西	26.9
	三刀屋保育所	三刀屋町三刀屋1188番地1	0854-45-2651	134	南南西	29.4
	三刀屋こども園(保育所部門)	三刀屋町給下750番地2	0854-45-2168	20	南南西	29.0
	あおぞら保育園	大東町下阿用691番地2	0854-43-3129	77	南南西～南	25.6
	あおぞら保育園(乳児分園)	大東町下阿用208番地1	0854-43-3129	33	南南西～南	25.6
	たちばら保育園	加茂町立原438番地1	0854-49-8122	33	南南西	24.2
	みなみかも保育園	加茂町南加茂39番地2	0854-47-7261	64	南南西	23.7
	四ツ葉学園保育所	木次町里方869番地5	0854-42-0616	107	南南西	27.3
	雲南市立病院院内保育所ほたるキッズ	大東町飯田49-5	0854-43-2441	15	南南西～南	23.9
平成記念病院あゆみ保育園	三刀屋町三刀屋1230-16梅ヶ丘職員住宅E棟	0854-45-5111	7	南南西	29.1	
ニチイキッズ雲南きすき保育園	木次町山方628-1	0854-42-8110	18	南南西	26.7	
保育所：19所(園)			1,129			
出雲養護学校雲南分教室	三刀屋町三刀屋1212-32	0854-45-0388	11	南南西	29.0	
坪内珠算学校大東校	大東町大字田中7	0854-43-5316	1	南	24.0	
その他：2校			12			
小計：49施設			4,390			
合計：413施設			69,127			

## 2-3-2 周辺地域の社会福祉施設の状況

資料：健康福祉部

## (1) P A Z 圏内の状況

令和2年1月1日現在

種別	施設区分	所在地	定員	方位	距離
高齢者用施設	特別養護老人ホーム	松江市島根町大芦	50	東	5
高齢者用施設	特別養護老人ホーム	松江市鹿島町北講武	50	南東	3
高齢者用施設	特別養護老人ホーム	松江市古志町	29	南	4
高齢者用施設	養護老人ホーム(特定施設)	松江市島根町大芦	60	東	5
高齢者用施設	認知症対応型共同生活介護	松江市鹿島町北講武	9	東南東	4
障害者用施設	障害者支援施設	松江市島根町大芦	40	東	5
障害者用施設	障害者支援施設 福祉型障害児入所施設	松江市島根町大芦	20	東	5
障害者用施設	障害者支援施設	松江市古志町	60	南南東	6
障害者用施設	共同生活援助(グループホーム)	松江市島根町大芦	10	東北東	5
障害者用施設	共同生活援助(グループホーム)	松江市古志町	6	南南東	5
障害者用施設	共同生活援助(グループホーム)	松江市古志町	7	南南東	6
障害者用施設	共同生活援助(グループホーム)	松江市古志町	6	南南東	6
障害者用施設	共同生活援助(グループホーム)	松江市古志町	20	南南東	5
児童用施設	ファミリーホーム(小規模住居型児童養育事業)	松江市島根町大芦	6	東	5
高齢者用施設	短期入所生活介護	松江市島根町大芦	20	東	5
高齢者用施設	短期入所生活介護	松江市鹿島町北講武	5	東南東	4
高齢者用施設	短期入所生活介護(ユニット)	松江市古志町	29	南	4
高齢者用施設	通所介護事業所	松江市鹿島町上講武	35	東	4
高齢者用施設	通所介護事業所	松江市鹿島町北講武	35	東南東	4
高齢者用施設	地域密着型通所介護事業所	松江市西生馬町	10	南東	5
高齢者用施設	小規模多機能型居宅介護	松江市古志町	29	南	4
障害者用施設	障害福祉サービス事業所	松江市古志町	20	南南東	5
障害者用施設	障害福祉サービス事業所	松江市島根町大芦	20	東北東	5
障害者用施設	障害福祉サービス事業所	松江市古志町	20	南南東	5
障害者用施設	障害福祉サービス事業所	松江市島根町大芦	35	東北東	5
障害者用施設	障害福祉サービス事業所	松江市古志町	60	南南東	5
障害者用施設	障害福祉サービス事業所	松江市鹿島町御津	20	東	3
合計	施設数		27	711	



## (2) U P Z 圏内の状況 (松江市)

種別	施設区分	所在地	定員	方位	距離
高齢者用施設	介護老人保健施設	松江市川原町	80	南東	9
高齢者用施設	介護老人保健施設	松江市大庭町	80	南東	14
高齢者用施設	介護老人保健施設	松江市新庄町	100	東	13
高齢者用施設	介護老人保健施設	松江市東持田町	100	南東	9
高齢者用施設	介護老人保健施設	松江市宍道町白石	59	南西	15
高齢者用施設	介護老人保健施設	松江市八東町波入	63	東	17
高齢者用施設	介護老人保健施設	松江市東出雲町揖屋	50	南東	19
高齢者用施設	軽費老人ホーム	松江市山代町	70	南東	14
高齢者用施設	軽費老人ホーム	松江市西法吉町	50	南東	6
高齢者用施設	軽費老人ホーム	松江市新庄町	50	東	13
高齢者用施設	軽費老人ホーム	松江市野原町	228	東	13
高齢者用施設	軽費老人ホーム	松江市古志原4丁目	50	南東	13
高齢者用施設	軽費老人ホーム (特定施設)	松江市佐草町	52	南東	14
高齢者用施設	サービス付き高齢者向け住宅 (特定施設)	松江市内中原町	50	南南西	9
高齢者用施設	サービス付き高齢者向け住宅 (特定施設)	松江市北堀町	60	南東	8
高齢者用施設	サービス付き高齢者向け住宅 (特定施設)	松江市千鳥町	50	南南西	9
高齢者用施設	特別養護老人ホーム	松江市上乃木7丁目	75	南東	12
高齢者用施設	特別養護老人ホーム	松江市上乃木10丁目	80	南東	13
高齢者用施設	特別養護老人ホーム	松江市古志原6丁目	50	南東	13
高齢者用施設	特別養護老人ホーム	松江市西法吉町	50	南東	6
高齢者用施設	特別養護老人ホーム	松江市野原町	50	東南東	13
高齢者用施設	特別養護老人ホーム	松江市西津田10丁目	80	南東	12
高齢者用施設	特別養護老人ホーム	松江市岡本町	50	南西	8
高齢者用施設	特別養護老人ホーム	松江市山代町	50	南東	14
高齢者用施設	特別養護老人ホーム	松江市法吉町	100	南東	7
高齢者用施設	特別養護老人ホーム	松江市西浜佐陀町	55	南	7
高齢者用施設	特別養護老人ホーム	松江市大野町	80	南西	10
高齢者用施設	特別養護老人ホーム	松江市東出雲町出雲郷	50	南東	17
高齢者用施設	特別養護老人ホーム	松江市八雲町東岩坂	50	南東	17
高齢者用施設	特別養護老人ホーム	松江市宍道町西来待	50	南西	15
高齢者用施設	特別養護老人ホーム	松江市美保関町片江	50	東	17
高齢者用施設	特別養護老人ホーム	松江市馬瀧町	50	南東	15
高齢者用施設	地域密着型特別養護老人ホーム	松江市玉湯町湯町	29	南	12
高齢者用施設	地域密着型特別養護老人ホーム	松江市西川津町	20	南東	9
高齢者用施設	地域密着型特別養護老人ホーム	松江市島根町野波	29	東	10
高齢者用施設	地域密着型特別養護老人ホーム	松江市宍道町伊志見	29	南西	19
高齢者用施設	地域密着型特別養護老人ホーム	松江市東出雲町下意東	29	南東	21
高齢者用施設	地域密着型特別養護老人ホーム	松江市西川津町	29	南東	10
高齢者用施設	有料老人ホーム	松江市黒田町	9	南東	7
高齢者用施設	有料老人ホーム	松江市上乃木10丁目	9	南東	13
高齢者用施設	有料老人ホーム	松江市学園2丁目	50	南東	9
高齢者用施設	有料老人ホーム	松江市玉湯町湯町	17	南	11
高齢者用施設	有料老人ホーム	松江市東忌部町	18	南	14
高齢者用施設	有料老人ホーム	松江市佐草町	12	南東	14
高齢者用施設	有料老人ホーム	松江市玉湯町湯町	30	南	11
高齢者用施設	有料老人ホーム	松江市佐草町字尾尻前	60	南東	14
高齢者用施設	有料老人ホーム	松江市玉湯町湯町	41	南	12
高齢者用施設	有料老人ホーム	松江市宍道町佐々布	18	南西	19
高齢者用施設	有料老人ホーム	松江市八東町江島	33	東	18
高齢者用施設	有料老人ホーム	松江市八東町二子	16	東	15
高齢者用施設	有料老人ホーム	松江市東出雲町揖屋	23	南東	18
高齢者用施設	有料老人ホーム	松江市東朝日町	26	南東	11
高齢者用施設	有料老人ホーム	松江市東出雲町錦新町6丁目	27	南東	18
高齢者用施設	有料老人ホーム	松江市東出雲町春日	28	南東	17
高齢者用施設	有料老人ホーム	松江市春日町	29	南東	8
高齢者用施設	有料老人ホーム	松江市八雲町西岩坂	26	南東	19
高齢者用施設	有料老人ホーム	松江市東出雲町出雲郷	26	南東	18
高齢者用施設	有料老人ホーム	松江市西津田2丁目	27	南東	12
高齢者用施設	有料老人ホーム	松江市宍道町伊志見	5	南西	19
高齢者用施設	有料老人ホーム	松江市宍道町伊志見	80	南西	19
高齢者用施設	有料老人ホーム	松江市大庭町	25	南東	14

種別	施設区分	所在地	定員	方位	距離
高齢者用施設	有料老人ホーム	松江市東出雲町意宇東1丁目	25	南東	17
高齢者用施設	有料老人ホーム	松江市西川津町	22	南東	9
高齢者用施設	有料老人ホーム	松江市宍道町白石	45	南西	15
高齢者用施設	有料老人ホーム	松江市大庭町	39	南東	14
高齢者用施設	有料老人ホーム	松江市西嫁島1丁目	9	南東	11
高齢者用施設	有料老人ホーム(特定施設)	松江市佐草町	120	南東	14
高齢者用施設	有料老人ホーム(特定施設)	松江市東出雲町錦新町5丁目	26	南東	18
高齢者用施設	有料老人ホーム(特定施設)	松江市上乃木3丁目	24	南東	12
高齢者用施設	有料老人ホーム(特定施設)	松江市春日町	50	南東	8
高齢者用施設	有料老人ホーム(特定施設)	松江市大庭町	60	南東	14
高齢者用施設	養護老人ホーム	松江市玉湯町湯町	50	南	12
高齢者用施設	介護医療院	松江市上乃木3丁目	56	南東	11
高齢者用施設	介護医療院	松江市佐草町	180	南東	14
高齢者用施設	認知症対応型共同生活介護	松江市川原町	9	東南東	10
高齢者用施設	認知症対応型共同生活介護	松江市下東川津町	18	東南東	10
高齢者用施設	認知症対応型共同生活介護	松江市古志原1丁目	9	南南東	13
高齢者用施設	認知症対応型共同生活介護	松江市大庭町	9	南東	14
高齢者用施設	認知症対応型共同生活介護	松江市南平台	18	南南東	9
高齢者用施設	認知症対応型共同生活介護	松江市法吉町	9	南東	7
高齢者用施設	認知症対応型共同生活介護	松江市古志原5丁目	9	南南東	14
高齢者用施設	認知症対応型共同生活介護	松江市山代町	9	南東	15
高齢者用施設	認知症対応型共同生活介護	松江市佐草町	9	南南東	14
高齢者用施設	認知症対応型共同生活介護	松江市寺町	18	南南東	10
高齢者用施設	認知症対応型共同生活介護	松江市宍道町上来待	18	南南西	16
高齢者用施設	認知症対応型共同生活介護	松江市大庭町	18	南南東	14
高齢者用施設	認知症対応型共同生活介護	松江市雑賀町	18	南南東	11
高齢者用施設	認知症対応型共同生活介護	松江市西津田4丁目	18	南東	12
高齢者用施設	認知症対応型共同生活介護	松江市八束町二子	18	東南東	16
高齢者用施設	認知症対応型共同生活介護	松江市宍道町佐々布	18	南南西	19
高齢者用施設	認知症対応型共同生活介護	松江市東出雲町下意東	18	南東	20
高齢者用施設	認知症対応型共同生活介護	松江市東出雲町出雲郷	9	南東	17
高齢者用施設	認知症対応型共同生活介護	松江市津田町	17	南南東	11
高齢者用施設	認知症対応型共同生活介護	松江市八束町二子	18	東南東	16
高齢者用施設	認知症対応型共同生活介護	松江市山代町	9	南東	15
高齢者用施設	認知症対応型共同生活介護	松江市黒田町	18	南南東	8
高齢者用施設	認知症対応型共同生活介護	松江市玉湯町湯町	18	南	12
高齢者用施設	認知症対応型共同生活介護	松江市西川津町	18	南東	10
高齢者用施設	認知症対応型共同生活介護	松江市馬湯町	18	南東	15
高齢者用施設	認知症対応型共同生活介護	松江市東津田町	18	南東	13
高齢者用施設	認知症対応型共同生活介護	松江市美保関町北浦	18	東	15
高齢者用施設	認知症対応型共同生活介護	松江市岡本町	18	南南西	9
高齢者用施設	認知症対応型共同生活介護	松江市東生馬町	18	南東	6
高齢者用施設	認知症対応型共同生活介護	松江市黒田町	18	南南東	8
高齢者用施設	認知症対応型共同生活介護	松江市玉湯町湯町	18	南	13
高齢者用施設	認知症対応型共同生活介護	松江市馬湯町	18	南東	15
高齢者用施設	認知症対応型共同生活介護	松江市本郷町	18	南南東	11
高齢者用施設	認知症対応型共同生活介護	松江市東出雲町意宇南2丁目	18	南東	18
高齢者用施設	認知症対応型共同生活介護	松江市浜佐田町	18	南南東	7
高齢者用施設	認知症対応型共同生活介護	松江市東忌部町	18	南南東	16
高齢者用施設	認知症対応型共同生活介護	松江市西川津町	18	南東	9
障害者用施設	障害者支援施設	松江市上乃木7丁目	80	南東	12
障害者用施設	障害者支援施設	松江市宍道町西来待	50	南南西	15
障害者用施設	障害者支援施設	松江市玉湯町玉造	60	南	16
障害者用施設	障害者支援施設	松江市打出町	60	南	7
障害者用施設	障害者支援施設	松江市東持田町	30	東南東	9
障害者用施設	障害者支援施設	松江市山代町	30	南東	14
障害者用施設	障害者支援施設	松江市法吉町	40	南東	7
障害者用施設	共同生活援助(グループホーム)	松江市上乃木9丁目	4	南南東	12
障害者用施設	共同生活援助(グループホーム)	松江市浜乃木1丁目	10	南南東	11
障害者用施設	共同生活援助(グループホーム)	松江市矢田町	24	南東	14
障害者用施設	共同生活援助(グループホーム)	松江市東津田町	18	南東	12
障害者用施設	共同生活援助(グループホーム)	松江市下東川津町	20	東南東	10
障害者用施設	共同生活援助(グループホーム)	松江市東朝日町	4	南東	11
障害者用施設	共同生活援助(グループホーム)	松江市西川津町	4	南東	9
障害者用施設	共同生活援助(グループホーム)	松江市西津田6丁目	4	南東	12

種別	施設区分	所在地	定員	方位	距離
障害者用施設	共同生活援助(グループホーム)	松江市西川津町	4	南東	9
障害者用施設	共同生活援助(グループホーム)	松江市西川津町	7	南東	10
障害者用施設	共同生活援助(グループホーム)	松江市新町	1	南南東	11
障害者用施設	共同生活援助(グループホーム)	松江市西川津町	4	南東	10
障害者用施設	共同生活援助(グループホーム)	松江市西持田町耳高	4	南東	9
障害者用施設	共同生活援助(グループホーム)	松江市北田町	10	南東	9
障害者用施設	共同生活援助(グループホーム)	松江市朝日町	12	南東	11
障害者用施設	共同生活援助(グループホーム)	松江市打出町	10	南	7
障害者用施設	共同生活援助(グループホーム)	松江市宍道町西来待	12	南南西	15
障害者用施設	共同生活援助(グループホーム)	松江市西川津町	4	南東	9
障害者用施設	共同生活援助(グループホーム)	松江市下東川津町	4	東南東	9
障害者用施設	共同生活援助(グループホーム)	松江市下東川津町	5	東南東	10
障害者用施設	共同生活援助(グループホーム)	松江市西川津町	6	南東	9
障害者用施設	共同生活援助(グループホーム)	松江市下東川津町	2	東南東	9
障害者用施設	共同生活援助(グループホーム)	松江市西持田町	5	南東	8
障害者用施設	共同生活援助(グループホーム)	松江市西持田町	7	東南東	8
障害者用施設	共同生活援助(グループホーム)	松江市下東川津町	7	東南東	9
障害者用施設	共同生活援助(グループホーム)	松江市西川津町	6	南東	9
障害者用施設	共同生活援助(グループホーム)	松江市東持田町	7	東南東	9
障害者用施設	共同生活援助(グループホーム)	松江市矢田町塚脇	5	南東	14
障害者用施設	共同生活援助(グループホーム)	松江市玉湯町玉造	5	南	15
障害者用施設	共同生活援助(グループホーム)	松江市玉湯町玉造	5	南	15
障害者用施設	共同生活援助(グループホーム)	松江市玉湯町玉造	10	南	16
障害者用施設	共同生活援助(グループホーム)	松江市玉湯町玉造	5	南	16
障害者用施設	共同生活援助(グループホーム)	松江市玉湯町玉造	7	南	14
障害者用施設	共同生活援助(グループホーム)	松江市古志原6丁目	3	南東	13
障害者用施設	共同生活援助(グループホーム)	松江市浜乃木7丁目	3	南南東	12
障害者用施設	共同生活援助(グループホーム)	松江市下東川津町	4	南東	9
障害者用施設	共同生活援助(グループホーム)	松江市上乃木1丁目	20	南南東	11
障害者用施設	共同生活援助(グループホーム)	松江市東出雲町下意東	44	南東	21
障害者用施設	共同生活援助(グループホーム)	松江市島根町野波	4	東北東	9
障害者用施設	共同生活援助(グループホーム)	松江市東出雲町下意東	5	南東	21
障害者用施設	共同生活援助(グループホーム)	松江市東出雲町下意東	20	南東	21
障害者用施設	共同生活援助(グループホーム)	松江市東出雲町下意東	20	南東	21
障害者用施設	共同生活援助(グループホーム)	松江市灘町	10	南南東	10
障害者用施設	共同生活援助(グループホーム)	松江市東津田町	2	南東	13
児童用施設	母子生活支援施設	松江市西川津町	20	南東	9
児童用施設	乳児院	松江市南田町	30	南東	9
児童用施設	児童養護施設	松江市古志原5丁目	60	南東	13
児童用施設	児童自立援助ホーム	松江市古志原5丁目	6	南東	13
児童用施設	児童自立支援施設	松江市宍道町西来待	48	南	16
救護施設	救護施設	松江市矢田町	100	南東	14
救護施設	救護施設	松江市八束町波入	60	東南東	16
高齢者用施設	短期入所生活介護	松江市山代町	10	南東	14
高齢者用施設	短期入所生活介護	松江市岡本町	10	南西	8
高齢者用施設	短期入所生活介護	松江市上乃木10丁目	12	南東	13
高齢者用施設	短期入所生活介護	松江市古志原6丁目	5	南東	13
高齢者用施設	短期入所生活介護	松江市西法吉町	8	南東	6
高齢者用施設	短期入所生活介護	松江市野原町	5	東	13
高齢者用施設	短期入所生活介護	松江市西津田10丁目	8	南東	12
高齢者用施設	短期入所生活介護	松江市法吉町	20	南東	7
高齢者用施設	短期入所生活介護	松江市東出雲町出雲郷	6	南東	17
高齢者用施設	短期入所生活介護	松江市八雲町東岩坂	10	南東	17
高齢者用施設	短期入所生活介護	松江市宍道町西来待	10	南西	15
高齢者用施設	短期入所生活介護	松江市美保関町片江	5	東	17
高齢者用施設	短期入所生活介護(ユニット)	松江市大野町	10	南西	10
高齢者用施設	短期入所生活介護(ユニット)	松江市馬潟町	10	南東	15
高齢者用施設	短期入所生活介護(ユニット)	松江市上乃木7丁目	5	南東	12
高齢者用施設	短期入所生活介護(ユニット)	松江市法吉町	4	南東	7
高齢者用施設	短期入所生活介護(ユニット)	松江市西浜佐陀町	10	南	7
高齢者用施設	通所介護事業所	松江市佐草町	40	南東	14
高齢者用施設	通所介護事業所	松江市西津田7丁目	35	南東	11
高齢者用施設	通所介護事業所	松江市東出雲町揖屋	25	南東	19

種別	施設区分	所在地	定員	方位	距離
高齢者用施設	通所介護事業所	松江市浜乃木6丁目	20	南東	12
高齢者用施設	通所介護事業所	松江市佐草町	45	南東	14
高齢者用施設	通所介護事業所	松江市朝酌町	55	南東	12
高齢者用施設	通所介護事業所	松江市西法吉町	30	南東	6
高齢者用施設	通所介護事業所	松江市雑賀町	40	南東	10
高齢者用施設	通所介護事業所	松江市西浜佐陀町	18	南	7
高齢者用施設	通所介護事業所	松江市美保関町美保関	35	東	27
高齢者用施設	通所介護事業所	松江市学園2丁目	30	南東	9
高齢者用施設	通所介護事業所	松江市山代町	35	南東	13
高齢者用施設	通所介護事業所	松江市浜乃木3丁目	26	南	11
高齢者用施設	通所介護事業所	松江市玉湯町湯町	20	南	11
高齢者用施設	通所介護事業所	松江市岡本町	35	南西	8
高齢者用施設	通所介護事業所	松江市黒田町	35	南東	8
高齢者用施設	通所介護事業所	松江市野原町才ノ神	25	東	13
高齢者用施設	通所介護事業所	松江市佐草町尾尻前	25	南東	14
高齢者用施設	通所介護事業所	松江市黒田町	30	南東	7
高齢者用施設	通所介護事業所	松江市国屋町	38	南東	8
高齢者用施設	通所介護事業所	松江市東津田町	33	南東	13
高齢者用施設	通所介護事業所	松江市玉湯町湯町	30	南	12
高齢者用施設	通所介護事業所	松江市宍道町伊志見	25	南西	19
高齢者用施設	通所介護事業所	松江市八束町二子	19	東	15
高齢者用施設	通所介護事業所	松江市馬潟町	20	南東	15
高齢者用施設	通所介護事業所	松江市八束町江島	25	東	18
高齢者用施設	通所介護事業所	松江市東出雲町錦新町8丁目	40	南東	18
高齢者用施設	通所介護事業所	松江市八束町二子	19	東	15
高齢者用施設	通所介護事業所	松江市東朝日町	23	南東	11
高齢者用施設	通所介護事業所	松江市幸町	35	南東	10
高齢者用施設	通所介護事業所	松江市春日町	30	南東	8
高齢者用施設	通所介護事業所	松江市八雲町西岩坂	24	南東	19
高齢者用施設	通所介護事業所	松江市玉湯町湯町	40	南	13
高齢者用施設	通所介護事業所	松江市西川津町	20	南東	10
高齢者用施設	通所介護事業所	松江市古志原1丁目	10	南南東	12
高齢者用施設	通所介護事業所	松江市西川津町	20	南南東	10
高齢者用施設	通所介護事業所	松江市上乃木2丁目	20	南南東	12
高齢者用施設	通所介護事業所	松江市東出雲町意宇東1丁目	29	南東	17
高齢者用施設	通所介護事業所	松江市古志原5丁目	20	南南東	13
高齢者用施設	通所介護事業所	松江市島根町野波	25	東	10
高齢者用施設	通所介護事業所	松江市東出雲町出雲郷	25	南東	17
高齢者用施設	通所介護事業所	松江市東出雲町下意東	30	南東	21
高齢者用施設	通所介護事業所	松江市八雲町東岩坂	20	南東	17
高齢者用施設	通所介護事業所	松江市宍道町西来待	40	南西	15
高齢者用施設	通所介護事業所	松江市美保関町片江	25	東	17
高齢者用施設	地域密着型通所介護事業所	松江市西津田10丁目	18	南東	12
高齢者用施設	地域密着型通所介護事業所	松江市野原町	10	東南東	13
高齢者用施設	地域密着型通所介護事業所	松江市山代町	15	南東	14
高齢者用施設	地域密着型通所介護事業所	松江市学園2丁目	18	南東	9
高齢者用施設	地域密着型通所介護事業所	松江市岡本町	18	南西	8
高齢者用施設	地域密着型通所介護事業所	松江市寺町	18	南東	10
高齢者用施設	地域密着型通所介護事業所	松江市浜乃木5丁目	15	南東	12
高齢者用施設	地域密着型通所介護事業所	松江市上本庄町	15	東	12
高齢者用施設	地域密着型通所介護事業所	松江市美保関町北浦	10	東	15
高齢者用施設	地域密着型通所介護事業所	松江市大野町	12	南西	10
高齢者用施設	地域密着型通所介護事業所	松江市宍道町佐々布	15	南西	17
高齢者用施設	地域密着型通所介護事業所	松江市堂形町	15	南東	9
高齢者用施設	地域密着型通所介護事業所	松江市宍道町佐々布	18	南西	19
高齢者用施設	地域密着型通所介護事業所	松江市美保関町北浦	10	東	15
高齢者用施設	地域密着型通所介護事業所	松江市浜佐田町	14	南	8
高齢者用施設	地域密着型通所介護事業所	松江市東出雲町揖屋	12	南東	19
高齢者用施設	地域密着型通所介護事業所	松江市春日町	18	南東	7
高齢者用施設	地域密着型通所介護事業所	松江市馬潟町	12	南東	15
高齢者用施設	地域密着型通所介護事業所	松江市竹矢町	10	南東	16
高齢者用施設	地域密着型通所介護事業所	松江市乃木福富町	10	南	12
高齢者用施設	地域密着型通所介護事業所	松江市東出雲町意宇南5丁目	14	南東	17
高齢者用施設	地域密着型通所介護事業所	松江市学園1丁目	15	南東	9

種別	施設区分	所在地	定員	方位	距離
高齢者用施設	地域密着型通所介護事業所	松江市浜乃木6丁目	10	南東	12
高齢者用施設	地域密着型通所介護事業所	松江市西嫁島町1丁目	14	南東	11
高齢者用施設	地域密着型通所介護事業所	松江市東出雲町春日	18	南東	17
高齢者用施設	地域密着型通所介護事業所	松江市上乃木5丁目	15	南東	12
高齢者用施設	地域密着型通所介護事業所	松江市浜乃木2丁目	14	南東	11
高齢者用施設	地域密着型通所介護事業所	松江市東出雲町出雲郷	10	南東	18
高齢者用施設	地域密着型通所介護事業所	松江市大庭町	18	南東	15
高齢者用施設	地域密着型通所介護事業所	松江市比津町	10	南南東	7
高齢者用施設	地域密着型通所介護事業所	松江市学園2丁目	10	南東	9
高齢者用施設	地域密着型通所介護事業所	松江市東持田町	10	南東	9
高齢者用施設	地域密着型通所介護事業所	松江市北堀町	20	南東	9
高齢者用施設	地域密着型通所介護事業所	松江市美保関町北浦	10	東	15
高齢者用施設	地域密着型通所介護事業所	松江市東津田町	18	南東	12
高齢者用施設	地域密着型通所介護事業所	松江市東津田町	15	南東	13
高齢者用施設	地域密着型通所介護事業所	松江市八雲町熊野	10	南	20
高齢者用施設	地域密着型通所介護事業所	松江市東出雲町下意東	18	南東	19
高齢者用施設	地域密着型通所介護事業所	松江市黒田町	15	南南東	8
高齢者用施設	地域密着型通所介護事業所	松江市上乃木2丁目	10	南南東	12
高齢者用施設	地域密着型通所介護事業所	松江市東津田町	10	南東	12
高齢者用施設	地域密着型通所介護事業所	松江市大庭町	15	南東	15
高齢者用施設	地域密着型通所介護事業所	松江市大庭町	10	南東	15
高齢者用施設	地域密着型通所介護事業所	松江市石橋町	10	南東	8
高齢者用施設	地域密着型通所介護事業所	松江市大庭町	18	南東	14
高齢者用施設	地域密着型通所介護事業所	松江市西嫁島1丁目	13	南東	11
高齢者用施設	地域密着型通所介護事業所	松江市竹矢町	18	南東	16
高齢者用施設	地域密着型通所介護事業所	松江市竹矢町	12	南東	16
高齢者用施設	地域密着型通所介護事業所	松江市古志原六丁目	10	南東	13
高齢者用施設	通所リハビリテーション	松江市大庭町	40	南東	14
高齢者用施設	通所リハビリテーション	松江市川原町	20	南東	9
高齢者用施設	通所リハビリテーション	松江市新庄町	30	東	13
高齢者用施設	通所リハビリテーション	松江市東持田町	40	南東	9
高齢者用施設	通所リハビリテーション	松江市佐草町	25	南東	14
高齢者用施設	通所リハビリテーション	松江市宍道町白石	45	南西	15
高齢者用施設	通所リハビリテーション	松江市東出雲町揖屋	25	南東	19
高齢者用施設	通所リハビリテーション	松江市八束町波入	20	東	17
高齢者用施設	通所リハビリテーション	松江市上乃木3丁目	40	南南東	11
高齢者用施設	認知症対応型通所介護	松江市法吉町	12	南東	7
高齢者用施設	認知症対応型通所介護	松江市佐草町	12	南南東	14
高齢者用施設	認知症対応型通所介護	松江市黒田町	12	南南東	8
高齢者用施設	認知症対応型通所介護	松江市宍道町上来待	12	南南西	16
高齢者用施設	認知症対応型通所介護	松江市法吉町	3	南東	7
高齢者用施設	認知症対応型通所介護	松江市雑賀町	3	南南東	11
高齢者用施設	認知症対応型通所介護	松江市朝酌町	12	南東	13
高齢者用施設	認知症対応型通所介護	松江市玉湯町湯町	12	南	13
高齢者用施設	認知症対応型通所介護	松江市黒田町	12	南南東	8
高齢者用施設	認知症対応型通所介護	松江市黒田町	12	南南東	8
高齢者用施設	認知症対応型通所介護	松江市東出雲町意宇南2丁目	12	南東	18
高齢者用施設	認知症対応型通所介護	松江市玉湯町湯町	3	南	12
高齢者用施設	認知症対応型通所介護	松江市東津田町	3	南東	13
高齢者用施設	小規模多機能型居宅介護	松江市川原町	29	東南東	10
高齢者用施設	小規模多機能型居宅介護	松江市法吉町	29	南東	7
高齢者用施設	小規模多機能型居宅介護	松江市八雲町日吉	25	南南東	16
高齢者用施設	小規模多機能型居宅介護	松江市上乃木10丁目	29	南南東	13
高齢者用施設	小規模多機能型居宅介護	松江市山代町	29	南東	15
高齢者用施設	小規模多機能型居宅介護	松江市玉湯町湯町	29	南	13
高齢者用施設	小規模多機能型居宅介護	松江市玉湯町湯町	25	南	12
高齢者用施設	小規模多機能型居宅介護	松江市西川津町	25	南東	10
高齢者用施設	小規模多機能型居宅介護	松江市美保関町美保関	25	東	27
高齢者用施設	小規模多機能型居宅介護	松江市東津田町	25	南東	13
高齢者用施設	小規模多機能型居宅介護	松江市上乃木3丁目	25	南南東	12
高齢者用施設	小規模多機能型居宅介護	松江市宍道町佐々布	29	南南西	19
高齢者用施設	小規模多機能型居宅介護	松江市岡本町	25	南南西	9
高齢者用施設	小規模多機能型居宅介護	松江市東持田町	29	東南東	9
高齢者用施設	小規模多機能型居宅介護	松江市西川津町	18	南東	9

種別	施設区分	所在地	定員	方位	距離
高齢者用施設	小規模多機能型居宅介護	松江市国屋町	24	南東	8
高齢者用施設	複合型サービス	松江市西川津町	18	南東	10
障害者用施設	障害福祉サービス事業所	松江市邑生町	35	東南東	13
障害者用施設	障害福祉サービス事業所	松江市西嫁島1丁目	20	南南東	12
障害者用施設	障害福祉サービス事業所	松江市嫁島町	20	南南東	11
障害者用施設	障害福祉サービス事業所	松江市春日町	20	南南西	8
障害者用施設	障害福祉サービス事業所	松江市菅田町	40	南東	8
障害者用施設	障害福祉サービス事業所	松江市東持田町	40	東南東	9
障害者用施設	障害福祉サービス事業所	松江市東持田町	20	東南東	9
障害者用施設	障害福祉サービス事業所	松江市天神町	40	南南東	10
障害者用施設	障害福祉サービス事業所	松江市古志原5丁目	20	南東	13
障害者用施設	障害福祉サービス事業所	松江市西川津町	40	南東	10
障害者用施設	障害福祉サービス事業所	松江市東忌部町	20	南南東	15
障害者用施設	障害福祉サービス事業所	松江市東忌部町	40	南南東	15
障害者用施設	障害福祉サービス事業所	松江市東忌部町	20	南南東	15
障害者用施設	障害福祉サービス事業所	松江市玉湯町湯町	20	南	13
障害者用施設	障害福祉サービス事業所	松江市宍道町白石	20	南南西	19
障害者用施設	障害福祉サービス事業所	松江市嫁島町	20	南南東	12
障害者用施設	障害福祉サービス事業所	松江市大庭町	20	南東	15
障害者用施設	障害福祉サービス事業所	松江市美保関町七類	20	東	21
障害者用施設	障害福祉サービス事業所	松江市学園1丁目	26	南東	10
障害者用施設	障害福祉サービス事業所	松江市玉湯町布志名	20	南	12
障害者用施設	障害福祉サービス事業所	松江市西川津町	20	南東	10
障害者用施設	障害福祉サービス事業所	松江市大庭町	35	南東	15
障害者用施設	障害福祉サービス事業所	松江市矢田町	40	南東	15
障害者用施設	障害福祉サービス事業所	松江市春日町	20	南東	8
障害者用施設	障害福祉サービス事業所	松江市内中原町	50	南南東	9
障害者用施設	障害福祉サービス事業所	松江市東出雲町揖屋	20	南東	20
障害者用施設	障害福祉サービス事業所	松江市東出雲町内馬	20	南東	19
障害者用施設	障害福祉サービス事業所	松江市黒田町	40	南南東	8
障害者用施設	障害福祉サービス事業所	松江市東出雲町下意東	40	南東	21
障害者用施設	障害福祉サービス事業所	松江市東出雲町錦浜	20	南東	19
障害者用施設	障害福祉サービス事業所	松江市八幡町	40	南東	17
障害者用施設	障害福祉サービス事業所	松江市東生馬町	6	南南東	6
障害者用施設	障害福祉サービス事業所	松江市北堀町	36	南東	8
障害者用施設	障害福祉サービス事業所	松江市朝日町伊勢宮	10	南東	11
障害者用施設	障害福祉サービス事業所	松江市灘町	20	南南東	10
障害者用施設	障害福祉サービス事業所	松江市東出雲町下意東	20	南東	21
障害者用施設	障害福祉サービス事業所	松江市東出雲町揖屋	20	南東	20
障害者用施設	障害福祉サービス事業所	松江市東生馬町	5	南南東	6
障害者用施設	障害福祉サービス事業所	松江市寺町	10	南東	9
障害者用施設	障害福祉サービス事業所	松江市大庭町	10	南東	15
障害者用施設	障害福祉サービス事業所	松江市八束町二子	20	東南東	16
障害者用施設	障害福祉サービス事業所	松江市雑賀町	20	南南東	10
障害者用施設	障害福祉サービス事業所	松江市西川津町	20	南東	9
障害者用施設	障害福祉サービス事業所	松江市西川津町	20	南東	9
障害者用施設	障害福祉サービス事業所	松江市東津田町	10	南東	12
障害者用施設	障害児通所支援施設	松江市下東川津町	10	東南東	10
障害者用施設	障害児通所支援施設	松江市山代町	15	南東	13
障害者用施設	障害児通所支援施設	松江市乃木福富町	15	南南東	12
障害者用施設	障害児通所支援施設	松江市東生馬町	15	南南東	6
障害者用施設	障害児通所支援施設	松江市春日町	20	南東	8
障害者用施設	障害児通所支援施設	松江市西川津町	10	南東	9
障害者用施設	障害児通所支援施設	松江市北堀町	10	南東	8
障害者用施設	障害児通所支援施設	松江市東持田町	10	東南東	9
障害者用施設	障害児通所支援施設	松江市西津田6丁目	10	南東	12
障害者用施設	障害児通所支援施設	松江市北堀町	10	南東	8
障害者用施設	障害児通所支援施設	松江市東生馬町	5	南南東	6
障害者用施設	障害児通所支援施設	松江市西川津町	10	南東	9
障害者用施設	障害児通所支援施設	松江市上乃木6丁目	10	南東	12
障害者用施設	障害児通所支援施設	松江市西川津町	10	南東	9
障害者用施設	障害児通所支援施設	松江市下東川津	10	東南東	9
障害者用施設	障害児通所支援施設	松江市西川津町	10	南東	10

種別	施設区分	所在地	定員	方位	距離
障害者用施設	障害児通所支援施設	松江市学園2丁目	10	南東	9
障害者用施設	障害児通所支援施設	松江市学園2丁目	10	南東	9
障害者用施設	障害児通所支援施設	松江市東出雲町揖屋	10	南東	19
障害者用施設	障害児通所支援施設	松江市津田町	10	南東	12
障害者用施設	障害児通所支援施設	松江市西川津町	10	南東	10
障害者用施設	障害児通所支援施設	松江市学園2丁目	10	南東	9
障害者用施設	障害児通所支援施設	松江市八束町江島	10	東	18
障害者用施設	障害児通所支援施設	松江市大庭町	10	南東	15
障害者用施設	障害児通所支援施設	松江市学園2丁目	10	南東	9
障害者用施設	障害児通所支援施設	松江市内中原町	20	南南東	9
障害者用施設	障害児通所支援施設	松江市西川津町	10	南東	9
障害者用施設	障害児通所支援施設	松江市西川津町	10	南東	9
障害者用施設	障害児通所支援施設	松江市上乃木9丁目	10	南南東	13
障害者用施設	障害児通所支援施設	松江市雑賀町	10	南東	11
障害者用施設	障害児通所支援施設	松江市雑賀町	10	南南東	10
障害者用施設	障害児通所支援施設	松江市古志原6丁目	10	南東	13
障害者用施設	障害児通所支援施設	松江市八雲台1丁目	10	南南東	13
障害者用施設	障害児通所支援施設	松江市北堀町	10	南東	8
障害者用施設	障害児通所支援施設	松江市上乃木2丁目	10	南南東	11
障害者用施設	障害児通所支援施設	松江市玉湯町玉造	10	南	14
障害者用施設	障害児通所支援施設	松江市東出雲町錦新町5丁目	10	南東	17
障害者用施設	障害児通所支援施設	松江市内中原町	10	南南東	9
障害者用施設	障害児通所支援施設	松江市八雲町東岩坂	10	南東	18
障害者用施設	障害児通所支援施設	松江市上乃木5丁目	10	南東	12
合計	施設数		404	9,779	

(出雲市)

種別	施設区分	所在地	定員	方位	距離
高齢者用施設	介護老人保健施設	出雲市上塩冶町	100	南西	29
高齢者用施設	介護老人保健施設	出雲市江田町	80	南西	30
高齢者用施設	介護老人保健施設	出雲市万田町	60	南西	22
高齢者用施設	介護老人保健施設	出雲市万田町	40	南西	22
高齢者用施設	介護老人保健施設	出雲市斐川町直江	80	南西	24
高齢者用施設	軽費老人ホーム	出雲市大津町	50	南西	29
高齢者用施設	軽費老人ホーム(特定施設)	出雲市白枝町	50	南西	31
高齢者用施設	サービス付き高齢者向け住宅(特定施設)	出雲市平田町字中ノ島	50	南西	19
高齢者用施設	特別養護老人ホーム	出雲市園町	80	南西	16
高齢者用施設	特別養護老人ホーム	出雲市万田町	80	南西	22
高齢者用施設	特別養護老人ホーム	出雲市万田町	50	南西	22
高齢者用施設	特別養護老人ホーム	出雲市天神町	50	南西	32
高齢者用施設	特別養護老人ホーム	出雲市大津町	80	南西	28
高齢者用施設	特別養護老人ホーム	出雲市矢野町	80	南西	29
高齢者用施設	特別養護老人ホーム	出雲市大社町遙堪	70	南西	30
高齢者用施設	特別養護老人ホーム	出雲市斐川町学頭	50	南西	21
高齢者用施設	特別養護老人ホーム	出雲市斐川町上直江	80	南西	25
高齢者用施設	特別養護老人ホーム	出雲市斐川町名島	40	南西	26
高齢者用施設	特別養護老人ホーム	出雲市大津町	30	南西	29
高齢者用施設	地域密着型特別養護老人ホーム	出雲市大津町	29	南西	28
高齢者用施設	地域密着型特別養護老人ホーム	出雲市小山町	20	南西	30
高齢者用施設	有料老人ホーム	出雲市斐川町直江	22	南西	24
高齢者用施設	有料老人ホーム	出雲市中野町	25	南西	28
高齢者用施設	有料老人ホーム	出雲市荻野町	27	南西	28
高齢者用施設	有料老人ホーム	出雲市塩冶善行町	22	南西	30
高齢者用施設	有料老人ホーム	出雲市灘分町	25	南西	19
高齢者用施設	有料老人ホーム	出雲市灘分町	30	南西	20
高齢者用施設	有料老人ホーム	出雲市渡橋町	19	南西	30
高齢者用施設	有料老人ホーム	出雲市斐川町美南	25	南西	23
高齢者用施設	有料老人ホーム(特定施設)	出雲市西林木町	42	南西	26
高齢者用施設	有料老人ホーム(特定施設)	出雲市斐川町上庄原上新川	43	南西	23
高齢者用施設	有料老人ホーム(特定施設)	出雲市塩冶町	48	南西	30
高齢者用施設	有料老人ホーム(特定施設)	出雲市塩冶町	30	南西	30
高齢者用施設	養護老人ホーム(特定施設)	出雲市斐川町上直江	50	南西	25
高齢者用施設	認知症対応型共同生活介護	出雲市平田町	18	南西	19
高齢者用施設	認知症対応型共同生活介護	出雲市園町	9	南西	16
高齢者用施設	認知症対応型共同生活介護	出雲市灘分町	18	南西	20
高齢者用施設	認知症対応型共同生活介護	出雲市国富町	18	南西	21
高齢者用施設	認知症対応型共同生活介護	出雲市上塩冶町	18	南西	29
高齢者用施設	認知症対応型共同生活介護	出雲市塩冶有原町	9	南西	30
高齢者用施設	認知症対応型共同生活介護	出雲市大津町	18	南西	29
高齢者用施設	認知症対応型共同生活介護	出雲市小山町	9	南西	30
高齢者用施設	認知症対応型共同生活介護	出雲市大津町	18	南西	28
高齢者用施設	認知症対応型共同生活介護	出雲市奥宇賀町	18	西南西	23
高齢者用施設	認知症対応型共同生活介護	出雲市斐川町学頭	18	南西	20
高齢者用施設	認知症対応型共同生活介護	出雲市大社町遙堪	18	南西	29
高齢者用施設	認知症対応型共同生活介護	出雲市斐川町今在家	18	南西	23
高齢者用施設	認知症対応型共同生活介護	出雲市小山町	9	南西	30
高齢者用施設	認知症対応型共同生活介護	出雲市美野町	9	南西	12
高齢者用施設	認知症対応型共同生活介護	出雲市今市町	18	南西	30
高齢者用施設	認知症対応型共同生活介護	出雲市稗原町	18	南西	31
高齢者用施設	認知症対応型共同生活介護	出雲市奥宇賀町	9	西南西	23
高齢者用施設	認知症対応型共同生活介護	出雲市浜町	18	南西	31
高齢者用施設	認知症対応型共同生活介護	出雲市渡橋町	9	南西	30
高齢者用施設	認知症対応型共同生活介護	出雲市東福町	9	西南西	19
高齢者用施設	認知症対応型共同生活介護	出雲市斐川町三分市	18	南西	20
高齢者用施設	認知症対応型共同生活介護	出雲市武志町	18	南西	29
高齢者用施設	認知症対応型共同生活介護	出雲市上岡田町	18	西南西	17
高齢者用施設	認知症対応型共同生活介護	出雲市小津町	18	西南西	23
障害者用施設	障害者支援施設	出雲市美野町	40	南西	11



種別	施設区分	所在地	定員	方位	距離
障害者用施設	障害者支援施設	出雲市斐川町名島	30	南西	26
障害者用施設	共同生活援助(グループホーム)	出雲市島村町	4	南西	17
障害者用施設	共同生活援助(グループホーム)	出雲市今市町	4	南西	30
障害者用施設	共同生活援助(グループホーム)	出雲市大社町入南	12	西南西	31
障害者用施設	共同生活援助(グループホーム)	出雲市平田町	13	南西	17
障害者用施設	共同生活援助(グループホーム)	出雲市西平田町	7	南西	20
障害者用施設	共同生活援助(グループホーム)	出雲市灘分町	6	南西	19
障害者用施設	共同生活援助(グループホーム)	出雲市大津新崎町2丁目	10	南西	28
障害者用施設	共同生活援助(グループホーム)	出雲市大津新崎町2丁目	6	南西	28
障害者用施設	共同生活援助(グループホーム)	出雲市斐川町荘原	7	南西	19
障害者用施設	共同生活援助(グループホーム)	出雲市斐川町直江	3	南西	23
障害者用施設	共同生活援助(グループホーム)	出雲市斐川町直江	3	南西	23
障害者用施設	共同生活援助(グループホーム)	出雲市斐川町出西	6	南西	24
障害者用施設	共同生活援助(グループホーム)	出雲市斐川町名島	7	南西	26
障害者用施設	共同生活援助(グループホーム)	出雲市斐川町名島	6	南西	26
障害者用施設	共同生活援助(グループホーム)	出雲市斐川町荘原	6	南西	19
障害者用施設	共同生活援助(グループホーム)	出雲市斐川町学頭	5	南西	20
障害者用施設	共同生活援助(グループホーム)	出雲市斐川町学頭	4	南西	20
障害者用施設	共同生活援助(グループホーム)	出雲市斐川町荘原	11	南西	19
障害者用施設	共同生活援助(グループホーム)	出雲市東福町	6	西南西	19
障害者用施設	共同生活援助(グループホーム)	出雲市塩冶町	9	南西	30
高齢者用施設	短期入所生活介護	出雲市万田町	10	南西	22
高齢者用施設	短期入所生活介護	出雲市園町字妻ノ神	10	南西	16
高齢者用施設	短期入所生活介護	出雲市大津町	11	南西	28
高齢者用施設	短期入所生活介護	出雲市矢野町	20	南西	29
高齢者用施設	短期入所生活介護	出雲市東林木町	27	南西	24
高齢者用施設	短期入所生活介護	出雲市里方町	30	南西	28
高齢者用施設	短期入所生活介護	出雲市斐川町学頭	14	南西	21
高齢者用施設	短期入所生活介護	出雲市斐川町上直江	14	南西	25
高齢者用施設	短期入所生活(ユニット)	出雲市今市町	20	南西	30
高齢者用施設	短期入所生活(ユニット)	出雲市万田町	10	南西	22
高齢者用施設	短期入所生活(ユニット)	出雲市小山町	20	南西	30
高齢者用施設	短期入所生活(ユニット)	出雲市大津町	30	南西	29
高齢者用施設	短期入所生活(ユニット)	出雲市大津町	29	南西	28
高齢者用施設	短期入所生活(ユニット)	出雲市天神町	10	南西	32
高齢者用施設	短期入所生活(ユニット)	出雲市大社町遙堪	10	南西	30
高齢者用施設	短期入所生活(ユニット)	出雲市斐川町上直江	10	南西	25
高齢者用施設	短期入所生活(ユニット)	出雲市斐川町荘原	20	南西	19
高齢者用施設	短期入所生活(ユニット)	出雲市斐川町名島	10	南西	26
高齢者用施設	通所介護事業所	出雲市平田町	37	南西	19
高齢者用施設	通所介護事業所	出雲市平田町	30	南西	20
高齢者用施設	通所介護事業所	出雲市園町字妻ノ神	25	南西	16
高齢者用施設	通所介護事業所	出雲市国富町	19	南西	22
高齢者用施設	通所介護事業所	出雲市大津町	60	南西	28
高齢者用施設	通所介護事業所	出雲市白枝町	30	南西	31
高齢者用施設	通所介護事業所	出雲市矢野町	25	南西	29
高齢者用施設	通所介護事業所	出雲市大社町遙堪	25	南西	30
高齢者用施設	通所介護事業所	出雲市国富町	20	南西	23
高齢者用施設	通所介護事業所	出雲市上塩冶町上沢	25	南西	29
高齢者用施設	通所介護事業所	出雲市今市町	33	南西	30
高齢者用施設	通所介護事業所	出雲市上塩冶町	30	南西	30
高齢者用施設	通所介護事業所	出雲市灘分町	30	南西	19
高齢者用施設	通所介護事業所	出雲市大津朝倉3丁目	30	南西	28
高齢者用施設	通所介護事業所	出雲市小山町	20	南西	30
高齢者用施設	通所介護事業所	出雲市灘分町	28	南西	20
高齢者用施設	通所介護事業所	出雲市里方町	25	南西	28
高齢者用施設	通所介護事業所	出雲市斐川町直江	40	南西	23
高齢者用施設	通所介護事業所	出雲市斐川町富村	26	南西	25
高齢者用施設	通所介護事業所	出雲市斐川町富村	26	南西	25
高齢者用施設	通所介護事業所	出雲市斐川町直江	25	南西	23
高齢者用施設	通所介護事業所	出雲市灘分町	20	南西	19

種別	施設区分	所在地	定員	方位	距離
高齢者用施設	通所介護事業所	出雲市中野町	20	南西	28
高齢者用施設	通所介護事業所	出雲市斐川町学頭	23	南西	21
高齢者用施設	通所介護事業所	出雲市斐川町三分市	25	南西	19
高齢者用施設	通所介護事業所	出雲市斐川町上直江	40	南西	25
高齢者用施設	通所介護事業所	出雲市大社町遙堪	30	南西	30
高齢者用施設	地域密着型通所介護事業所	出雲市渡橋町	15	南西	30
高齢者用施設	地域密着型通所介護事業所	出雲市平田町	15	南西	21
高齢者用施設	地域密着型通所介護事業所	出雲市今市町	15	南西	29
高齢者用施設	地域密着型通所介護事業所	出雲市今市町	10	南西	30
高齢者用施設	地域密着型通所介護事業所	出雲市上塩冶町	15	南西	29
高齢者用施設	地域密着型通所介護事業所	出雲市大津町	10	南西	27
高齢者用施設	地域密着型通所介護事業所	出雲市松寄下町	11	南西	32
高齢者用施設	地域密着型通所介護事業所	出雲市白枝町	10	南西	31
高齢者用施設	地域密着型通所介護事業所	出雲市稗原町	18	南西	31
高齢者用施設	地域密着型通所介護事業所	出雲市天神町	10	南西	27
高齢者用施設	地域密着型通所介護事業所	出雲市塩冶善行町	15	南西	30
高齢者用施設	地域密着型通所介護事業所	出雲市荻杼町	15	南西	28
高齢者用施設	地域密着型通所介護事業所	出雲市大津新崎町1丁目	10	南西	28
高齢者用施設	地域密着型通所介護事業所	出雲市西平田町	18	南西	21
高齢者用施設	地域密着型通所介護事業所	出雲市斐川町学頭	13	南西	20
高齢者用施設	地域密着型通所介護事業所	出雲市大津新崎町5丁目	10	南西	28
高齢者用施設	地域密着型通所介護事業所	出雲市久多見町	10	南西	19
高齢者用施設	地域密着型通所介護事業所	出雲市矢尾町	18	南西	28
高齢者用施設	地域密着型通所介護事業所	出雲市塩冶神前1丁目	10	南西	31
高齢者用施設	地域密着型通所介護事業所	出雲市小津町	18	南西	23
高齢者用施設	地域密着型通所介護事業所	出雲市西代町	18	南西	21
高齢者用施設	地域密着型通所介護事業所	出雲市斐川町莊原	18	南西	19
高齢者用施設	地域密着型通所介護事業所	出雲市斐川町直江	18	南西	23
高齢者用施設	地域密着型通所介護事業所	出雲市斐川町上庄原上新川	13	南西	23
高齢者用施設	地域密着型通所介護事業所	出雲市斐川町上直江	10	南西	24
高齢者用施設	地域密着型通所介護事業所	出雲市斐川町上庄原	10	南西	22
高齢者用施設	地域密着型通所介護事業所	出雲市美談町	10	南西	23
高齢者用施設	地域密着型通所介護事業所	出雲市枝大津町	15	南西	28
高齢者用施設	地域密着型通所介護事業所	出雲市塩冶有原町5丁目	25	南西	30
高齢者用施設	地域密着型通所介護事業所	出雲市平田町	10	南西	20
高齢者用施設	地域密着型通所介護事業所	出雲市荻杼町	10	南西	27
高齢者用施設	通所リハビリテーション	出雲市上塩冶町	40	南西	29
高齢者用施設	通所リハビリテーション	出雲市江田町	40	南西	30
高齢者用施設	通所リハビリテーション	出雲市万田町	25	南西	22
高齢者用施設	認知症対応型通所介護	出雲市大津町	12	南西	28
高齢者用施設	認知症対応型通所介護	出雲市大津町	12	南西	29
高齢者用施設	認知症対応型通所介護	出雲市小山町	12	南西	30
高齢者用施設	認知症対応型通所介護	出雲市奥宇賀町	12	西南西	23
高齢者用施設	認知症対応型通所介護	出雲市斐川町三分市	12	南西	20
高齢者用施設	認知症対応型通所介護	出雲市美野町	12	南西	12
高齢者用施設	認知症対応型通所介護	出雲市斐川町学頭	12	南西	20
高齢者用施設	小規模多機能型居宅介護	出雲市小山町	25	南西	30
高齢者用施設	小規模多機能型居宅介護	出雲市駅南町3丁目	27	南西	30
高齢者用施設	小規模多機能型居宅介護	出雲市美野町	29	南西	12
高齢者用施設	小規模多機能型居宅介護	出雲市白枝町	25	南西	31
高齢者用施設	小規模多機能型居宅介護	出雲市渡橋町	24	南西	30
高齢者用施設	小規模多機能型居宅介護	出雲市大津町	25	南西	27
高齢者用施設	小規模多機能型居宅介護	出雲市東福町	21	西南西	19
高齢者用施設	小規模多機能型居宅介護	出雲市上島町	29	西南西	27
高齢者用施設	小規模多機能型居宅介護	出雲市斐川町直江	29	南西	23
高齢者用施設	小規模多機能型居宅介護	出雲市小津町	29	西南西	23
高齢者用施設	小規模多機能型居宅介護	出雲市斐川町出西	29	南西	29
高齢者用施設	小規模多機能型居宅介護	出雲市斐川町上庄原	15	南西	22
高齢者用施設	複合型サービス	出雲市斐川町美南	29	南西	22
障害者用施設	障害福祉サービス事業所	出雲市武志町	20	南西	26
障害者用施設	障害福祉サービス事業所	出雲市平田町	20	南西	17

種別	施設区分	所在地	定員	方位	距離
障害者用施設	障害福祉サービス事業所	出雲市平野町	25	南西	28
障害者用施設	障害福祉サービス事業所	出雲市武志町	25	南西	26
障害者用施設	障害福祉サービス事業所	出雲市今市町	25	南西	29
障害者用施設	障害福祉サービス事業所	出雲市灘分町	20	南西	20
障害者用施設	障害福祉サービス事業所	出雲市大津新崎町2丁目	20	南西	28
障害者用施設	障害福祉サービス事業所	出雲市平野町	24	南西	29
障害者用施設	障害福祉サービス事業所	出雲市塩冶町	19	南西	30
障害者用施設	障害福祉サービス事業所	出雲市灘分町	20	南西	21
障害者用施設	障害福祉サービス事業所	出雲市斐川町直江	40	南西	25
障害者用施設	障害福祉サービス事業所	出雲市斐川町学頭	40	南西	20
障害者用施設	障害福祉サービス事業所	出雲市斐川町学頭	30	南西	20
障害者用施設	障害福祉サービス事業所	出雲市斐川町学頭	20	南南西	20
障害者用施設	障害福祉サービス事業所	出雲市東郷町	40	西南西	19
障害者用施設	障害福祉サービス事業所	出雲市斐川町上庄原	10	南西	21
障害者用施設	障害福祉サービス事業所	出雲市東福町	20	西南西	19
障害者用施設	障害福祉サービス事業所	出雲市天神町	20	南西	30
障害者用施設	障害福祉サービス事業所	出雲市上塩冶町上沢	20	南西	29
障害者用施設	障害福祉サービス事業所	出雲市小山町	20	南西	30
障害者用施設	障害福祉サービス事業所	出雲市灘分町	20	南西	20
障害者用施設	障害福祉サービス事業所	出雲市武志町	20	南西	26
障害者用施設	障害福祉サービス事業所	出雲市荻杼町	20	南西	27
障害者用施設	障害福祉サービス事業所	出雲市天神町	20	南西	30
障害者用施設	障害福祉サービス事業所	出雲市渡橋町	20	南西	30
障害者用施設	障害児通所支援施設	出雲市武志町	30	南西	26
障害者用施設	障害児通所支援施設	出雲市大社町入南	20	西南西	30
障害者用施設	障害児通所支援施設	出雲市大津新崎町1丁目	10	南西	28
障害者用施設	障害児通所支援施設	出雲市上塩冶町	10	南西	30
障害者用施設	障害児通所支援施設	出雲市斐川町富村	10	南西	26
障害者用施設	障害児通所支援施設	出雲市平田町	10	南西	19
障害者用施設	障害児通所支援施設	出雲市平田町中ノ島	10	南西	19
障害者用施設	障害児通所支援施設	出雲市斐川町直江	10	南西	25
障害者用施設	障害児通所支援施設	出雲市大社町遙堪	10	南西	29
障害者用施設	障害児通所支援施設	出雲市斐川町荘原	10	南西	19
障害者用施設	障害児通所支援施設	出雲市武志町	10	南西	26
障害者用施設	障害児通所支援施設	出雲市大社町入南	10	西南西	31
障害者用施設	障害児通所支援施設	出雲市平田町	10	南西	19
障害者用施設	障害児通所支援施設	出雲市大津町	10	南西	27
障害者用施設	障害児通所支援施設	出雲市塩冶町	10	南西	29
合計	施設数		220	5,018	

(安来市)

種別	施設区分	所在地	定員	方位	距離
高齢者用施設	介護老人保健施設	安来市安来町	80	南東	26
高齢者用施設	介護老人保健施設	安来市伯太町安田	50	南東	31
高齢者用施設	軽費老人ホーム	安来市安来町	50	南東	26
高齢者用施設	サービス付き高齢者向け住宅（特定施設）	安来市荒島町	20	東南東	22
高齢者用施設	特別養護老人ホーム	安来市古川町	110	南東	27
高齢者用施設	特別養護老人ホーム	安来市安来町	80	南東	26
高齢者用施設	特別養護老人ホーム	安来市広瀬町下山佐	82	南東	25
高齢者用施設	特別養護老人ホーム	安来市伯太町安田	50	南東	31
高齢者用施設	有料老人ホーム	安来市広瀬町宇波	21	南東	31
高齢者用施設	養護老人ホーム	安来市月坂町	50	南東	26
高齢者用施設	介護医療院	安来市安来町	52	南東	26
高齢者用施設	介護医療院	安来市伯太町安田	40	南東	31
高齢者用施設	介護医療院	安来市荒島町	14	南東	22
高齢者用施設	認知症対応型共同生活介護	安来市安来町	9	南東	26
高齢者用施設	認知症対応型共同生活介護	安来市安来町	9	南東	26
高齢者用施設	認知症対応型共同生活介護	安来市広瀬町広瀬	18	南東	25
高齢者用施設	認知症対応型共同生活介護	安来市荒島町	18	南東	22
高齢者用施設	認知症対応型共同生活介護	安来市安来町	18	南東	26
高齢者用施設	認知症対応型共同生活介護	安来市安来町	18	南東	26
高齢者用施設	認知症対応型共同生活介護	安来市荒島町	18	東南東	23
高齢者用施設	認知症対応型共同生活介護	安来市安来町	18	南東	26
障害者用施設	共同生活援助（グループホーム）	安来市安来町	20	東南東	26
障害者用施設	共同生活援助（グループホーム）	安来市飯島町川尻	20	東南東	26
障害者用施設	共同生活援助（グループホーム）	安来市飯梨町	10	南東	25
児童用施設	児童養護施設	安来市赤江町	60	南東	
高齢者用施設	短期入所生活介護	安来市古川町	8	南東	27
高齢者用施設	短期入所生活介護	安来市安来町	10	南東	26
高齢者用施設	短期入所生活介護	安来市広瀬町下山佐	8	南東	25
高齢者用施設	短期入所生活介護	安来市伯太町安田	20	南東	31
高齢者用施設	通所介護事業所	安来市安来町	35	南東	26
高齢者用施設	通所介護事業所	安来市広瀬町宇波	20	南東	31
高齢者用施設	通所介護事業所	安来市安来町	35	南東	26
高齢者用施設	通所介護事業所	安来市下吉田町	25	南東	29
高齢者用施設	通所介護事業所	安来市古川町	30	南東	25
高齢者用施設	通所介護事業所	安来市広瀬町下山佐	27	南東	25
高齢者用施設	通所介護事業所	安来市伯太町安田	30	南東	31
高齢者用施設	通所介護事業所	安来市広瀬町広瀬	27	南東	25
高齢者用施設	地域密着型通所介護事業所	安来市飯島町	15	南東	25
高齢者用施設	地域密着型通所介護事業所	安来市安来町	10	南東	25
高齢者用施設	地域密着型通所介護事業所	安来市飯島町	17	南東	25
高齢者用施設	地域密着型通所介護事業所	安来市古川町	18	南東	26
高齢者用施設	地域密着型通所介護事業所	安来市荒島町	18	南東	23
高齢者用施設	通所リハビリテーション	安来市安来町	100	南東	26
高齢者用施設	通所リハビリテーション	安来市伯太町安田	40	南東	31
高齢者用施設	認知症対応型通所介護	安来市安来町	12	南東	26
高齢者用施設	小規模多機能型居宅介護	安来市荒島町	29	南東	22
高齢者用施設	小規模多機能型居宅介護	安来市広瀬町町帳	29	南東	25
高齢者用施設	小規模多機能型居宅介護	安来市安来町	29	南東	26
高齢者用施設	小規模多機能型居宅介護	安来市広瀬町布部	18	南南東	31
障害者用施設	障害福祉サービス事業所	安来市植田町	60	南東	25
障害者用施設	障害福祉サービス事業所	安来市広瀬町広瀬	20	南東	25
障害者用施設	障害福祉サービス事業所	安来市飯梨町	55	南東	24
障害者用施設	障害福祉サービス事業所	安来市安来町	20	東南東	26
障害者用施設	障害福祉サービス事業所	安来市飯島町川尻	40	東南東	26
障害者用施設	障害福祉サービス事業所	安来市飯島町川尻	20	東南東	26
障害者用施設	障害福祉サービス事業所	安来市飯島町川尻	20	東南東	26
障害者用施設	障害福祉サービス事業所	安来市飯島町川尻	20	東南東	26
障害者用施設	障害福祉サービス事業所	安来市植田町	20	南東	25
障害者用施設	障害児通所支援施設	安来市安来町	10	東南東	26
障害者用施設	障害児通所支援施設	安来市安来町	10	南東	26
合計	施設数		59	1,820	

(雲南市)

種別	施設区分	所在地	定員	方位	距離
高齢者用施設	介護老人保健施設	雲南市木次町山方1111	60	南	26
高齢者用施設	介護老人保健施設	雲南市三刀屋町三刀屋1294-1	50	南	29
高齢者用施設	特別養護老人ホーム	雲南市大東町中湯石88	70	南	24
高齢者用施設	特別養護老人ホーム	雲南市木次町東日登345-1	50	南	30
高齢者用施設	特別養護老人ホーム	雲南市加茂町加茂中915	70	南西	23
高齢者用施設	特別養護老人ホーム	雲南市三刀屋町三刀屋1326-8	70	南	29
高齢者用施設	地域密着型特別養護老人ホーム	雲南市木次町東日登345-1	20	南	30
高齢者用施設	有料老人ホーム	雲南市大東町中湯石82	13	南	24
高齢者用施設	有料老人ホーム	雲南市木次町里方1093-119	3	南	26
高齢者用施設	有料老人ホーム	雲南市三刀屋町下熊谷1675-2	22	南南西	28
高齢者用施設	養護老人ホーム(特定施設)	雲南市加茂町加茂中928	80	南西	23
高齢者用施設	認知症対応型共同生活介護	雲南市大東町東阿用83-1	9	南	26
高齢者用施設	認知症対応型共同生活介護	雲南市加茂町南加茂706-4	18	南南西	24
高齢者用施設	認知症対応型共同生活介護	雲南市三刀屋町伊萱40-6	9	南南西	26
高齢者用施設	認知症対応型共同生活介護	雲南市加茂町南加茂706-12	18	南南西	24
高齢者用施設	認知症対応型共同生活介護	雲南市木次町里方84-53	18	南南西	28
高齢者用施設	認知症対応型共同生活介護	雲南市大東町養賀772-1	18	南	24
障害者用施設	共同生活援助(グループホーム)	雲南市木次町東日登356-16	12	南南西	30
障害者用施設	共同生活援助(グループホーム)	雲南市木次町東日登261-1	5	南南西	30
障害者用施設	共同生活援助(グループホーム)	雲南市三刀屋町古城45-6	10	南南西	29
障害者用施設	共同生活援助(グループホーム)	雲南市三刀屋町古城42-2	6	南南西	29
障害者用施設	共同生活援助(グループホーム)	雲南市木次町下熊谷1259-1	5	南南西	28
障害者用施設	共同生活援助(グループホーム)	雲南市大東町大東1319-14	5	南	24
高齢者用施設	短期入所生活介護	雲南市木次町東日登345-1	14	南	30
高齢者用施設	短期入所生活介護	雲南市加茂町加茂中915番地	10	南西	23
高齢者用施設	短期入所生活介護	雲南市大東町中湯石88	10	南	24
高齢者用施設	短期入所生活介護(ユニット)	雲南市木次町東日登345-1	20	南南西	30
高齢者用施設	短期入所生活介護(ユニット)	雲南市三刀屋町三刀屋1326-8	8	南	29
高齢者用施設	通所介護事業所	雲南市木次町東日登345-1	35	南	30
高齢者用施設	通所介護事業所	雲南市大東町大東1038 大東健康福祉センター	30	南	24
高齢者用施設	通所介護事業所	雲南市大東町新庄283-1	30	南	24
高齢者用施設	通所介護事業所	雲南市大東町仁和寺1918-7	34	南	23
高齢者用施設	通所介護事業所	雲南市加茂町宇治328	35	南	23
高齢者用施設	通所介護事業所	雲南市木次町里方1093-119	25	南	26
高齢者用施設	通所介護事業所	雲南市大東町新庄286-1	30	南	24
高齢者用施設	通所介護事業所	雲南市三刀屋町三刀屋1212-3	30	南	29
高齢者用施設	地域密着型通所介護事業所	雲南市大東町下阿用489	14	南	25
高齢者用施設	地域密着型通所介護事業所	雲南市大東町中湯石459	16	南	24
高齢者用施設	地域密着型通所介護事業所	雲南市三刀屋町伊萱40-6	15	南	26
高齢者用施設	通所リハビリテーション	雲南市木次町山方1111	35	南	26
高齢者用施設	通所リハビリテーション	雲南市三刀屋町三刀屋1294-1	10	南	29
高齢者用施設	認知症対応型通所介護	雲南市大東町東阿用83-1	15	南	26
高齢者用施設	認知症対応型通所介護	雲南市加茂町加茂中928	12	南南西	23
高齢者用施設	認知症対応型通所介護	雲南市三刀屋町三刀屋1212-3	12	南南西	29
高齢者用施設	認知症対応型通所介護	雲南市木次町里方84-53	12	南南西	28
高齢者用施設	認知症対応型通所介護	雲南市加茂町南加茂706-4	3	南南西	24
高齢者用施設	認知症対応型通所介護	雲南市加茂町加茂中928	12	南南西	23
高齢者用施設	認知症対応型通所介護	雲南市大東町新庄286-9	12	南	24
高齢者用施設	小規模多機能型居宅介護	雲南市大東町中湯石82	29	南	23
高齢者用施設	小規模多機能型居宅介護	雲南市三刀屋町伊萱40-8	29	南南西	26
高齢者用施設	小規模多機能型居宅介護	雲南市三刀屋町三刀屋4-7	29	南南西	30
高齢者用施設	小規模多機能型居宅介護	雲南市木次町東日登355-9	25	南	30
高齢者用施設	小規模多機能型居宅介護	雲南市大東町養賀772-1	29	南	24
障害者用施設	障害福祉サービス事業所	雲南市木次町新市3	40	南南西	29
障害者用施設	障害福祉サービス事業所	雲南市三刀屋町古城45-6	30	南南西	29
障害者用施設	障害福祉サービス事業所	雲南市木次町東日登351-5	20	南南西	30
障害者用施設	障害福祉サービス事業所	雲南市木次町東日登351-5	20	南南西	30
障害者用施設	障害福祉サービス事業所	雲南市加茂町宇治253-1	30	南南西	24
障害者用施設	障害福祉サービス事業所	雲南市大東町仁和寺935-1	20	南南西	22
障害者用施設	障害福祉サービス事業所	雲南市三刀屋町古城4番地1	20	南南西	30
障害者用施設	障害福祉サービス事業所	雲南市加茂町大崎39番地8	20	南南西	23
障害者用施設	障害福祉サービス事業所	雲南市木次町里方30番地2	25	南南西	28
障害者用施設	障害福祉サービス事業所	雲南市三刀屋町三刀屋41-1	20	南南西	28
障害者用施設	障害児通所支援施設	雲南市加茂町三代691-1	10	南南西	25
障害者用施設	障害児通所支援施設	雲南市木次町東日登356-4	10	南南西	30
合計	施設数		65	1,526	

2-3-3 周辺地域の刑務所等施設状況  
UPZ圏内の状況

資料：松江刑務所、松江少年鑑別所  
(R2.1.1現在)

市名	所在地	施設区分	施設数	定員数	位置		備考
					方位	距離 (km)	
松江市	内中原町	少年鑑別所	1	20	南東	8	
	西川津町	刑務所	1	1,153	南東	10	
合計			2	1,173			



## (2) PAZ及びUPZ圏内診療所

	施設名称	郵便番号	施設所在地		電話番号	病床数		開設年月日	休止状況	
						療養	一般			
1	石田内科小児科医院	6900877	島根県松江市春日町	583番地	0852-21-9111	0	0	0	1994/12/1	
2	嘉戸小児科医院	6900044	島根県松江市浜乃木4丁目	7番24号	0852-23-3635	0	0	0	1972/3/27	
3	門脇内科胃腸科医院	6900056	島根県松江市雑賀町	205番地	0852-21-2695	0	0	0	1970/1/1	
4	葛尾内科医院	6900871	島根県松江市東奥谷町	3番地6	0852-22-2655	0	0	0	1968/8/1	
5	小林医院	6900056	島根県松江市雑賀町	264番地3	0852-21-3407	0	0	0	1956/9/24	
6	佐野内科循環器科医院	6900044	島根県松江市浜乃木1丁目	17番7号	0852-21-4772	0	0	0	1963/12/26	
7	信太内科医院	6900887	島根県松江市殿町	332番地	0852-21-2046	0	0	0	1981/12/8	
8	鈴木内科医院	6900823	島根県松江市西川津町	1198番地5	0852-22-2123	0	0	0	1969/3/17	
9	津森医院	6901101	島根県松江市本庄町	567番地1	0852-34-0125	0	0	0	1971/3/18	
10	西野小児科アレルギー科医院	6900056	島根県松江市雑賀町	433番地2	0852-21-5124	0	0	0	1968/11/18	
11	野津医院	6901101	島根県松江市本庄町	565番地1	0852-34-0503	0	0	0	1985/9/3	
12	幡医院	6900847	島根県松江市片原町	87番地	0852-21-3376	0	0	0	1950/1/4	
13	古瀬眼科医院	6900002	島根県松江市大正町	401番地6	0852-21-2816	0	0	0	1969/9/1	
14	星野医院	6900151	島根県松江市古曾志町	733番地	0852-36-8758	0	0	0	1987/8/3	
15	医療法人堀内科胃腸科医院	6900002	島根県松江市大正町	445番地3	0852-22-1818	0	0	0	1971/5/24	
16	桑原整形外科医院	6900049	島根県松江市袖師町	9番地26	0852-24-2200	0	0	0	1972/6/23	
17	あだち眼科クリニック	6900874	島根県松江市中原町	19番地1	0852-24-6333	0	0	0	1973/9/28	
18	佐藤クリニック	6900875	島根県松江市外中原町	121番地2	0852-24-3101	0	0	0	1973/10/5	
19	福間内科医院	6900056	島根県松江市雑賀町	45番地	0852-21-3727	0	0	0	1973/4/21	
20	津田小学校前よしの医院	6900011	島根県松江市東津田町	1195番地3	0852-22-1133	0	0	0	1974/7/1	
21	厚生センター診療所	6900015	島根県松江市上乃木7丁目	1番28号	0852-24-4875	0	0	0	1976/4/1	
22	山本眼科医院	6900882	島根県松江市大輪町	420番地14	0852-25-5656	0	8	8	1976/11/17	
23	梶谷医院	6900888	島根県松江市北堀町	197番地6		0	0	0	1983/2/22	休止
24	医療法人湯原内科医院	6900848	島根県松江市苧町	9番地1	0852-25-3508	0	0	0	1994/11/1	
25	乃木クリニック	6900044	島根県松江市浜乃木2丁目	7番17号	0852-26-5122	0	0	0	1990/7/1	
26	片山内科胃腸科医院	6900015	島根県松江市上乃木4丁目	20番26号	0852-26-5511	0	0	0	1979/1/24	
27	嘉本整形外科	6900017	島根県松江市西津田2丁目	2番2号	0852-26-7330	0	0	0	1979/3/1	



28	医療法人清水医院 内科循環器科	6900012	島根県松江市古志原5丁目	14番77号	0852-26-2711	0	0	0	1979/8/21
29	はしだ小児科医院	6900025	島根県松江市八幡町	8番地3	0852-37-0880	0	0	0	1980/5/1
30	大畑整形外科	6900823	島根県松江市西川津町	774番地6	0852-22-7100	0	0	0	1981/6/8
31	医療法人古沢整形外科医院	6900015	島根県松江市上乃木7丁目	6番1号	0852-21-6633	0	0	0	1981/7/13
32	特別養護老人ホームコーポ上口診療室	6900012	島根県松江市古志原6丁目	8番10号	0852-21-6365	0	0	0	1982/6/19
33	森脇医院	6900878	島根県松江市砂子町	202番地3	0852-27-2211	0	3	3	1982/7/26
34	岡本整形外科医院	6900887	島根県松江市殿町	383番地	0852-27-2200	0	0	0	1982/9/1
35	福庭内科医院	6900887	島根県松江市殿町	383番地	0852-21-5670	0	0	0	1982/10/1
36	中国電力株式会社島根原子力発電所健康管理センター	6900324	島根県松江市鹿島町片句	654番地1	0852-82-3466	0	0	0	1970/6/22
37	中村医院	6900332	島根県松江市鹿島町佐陀本郷	1852番地	0852-82-0046	0	0	0	1947/9/19
38	津森医院千酌診療所	6901222	島根県松江市美保関町千酌	944番地3	0852-75-0354	0	0	0	1972/4/24
39	医療法人伊藤医院	6990101	島根県松江市東出雲町揖屋町	1031番地	0852-52-2251	0	0	0	1961/12/1
40	医療法人伊藤医院出雲郷出張所	6990108	島根県松江市東出雲町出雲郷	400番地3	0852-52-2066	0	0	0	1967/2/1
41	医療法人伊藤医院下意東出張所	6990102	島根県松江市東出雲町下意東	697番地5	0852-52-2820	0	0	0	1974/7/1
42	三浦医院	6990101	島根県松江市東出雲町揖屋町	1178番地6	0852-52-3739	0	0	0	1975/8/1
43	奥村医院	6990202	島根県松江市玉湯町湯町	956番地	0852-62-0418	0	0	0	1975/2/1
44	坪内内科小児科医院	6990401	島根県松江市宍道町宍道	1296番地6	0852-66-2545	0	0	0	1982/4/8
45	胃腸科内科田中医院	6990401	島根県松江市宍道町宍道	946番地1	0852-66-0022	0	0	0	2017/4/17
46	若槻内科医院	6900031	島根県松江市山代町	480番地5	0852-27-3111	0	0	0	1982/11/17
47	福田内科クリニック	6900015	島根県松江市上乃木9丁目	4番25号	0852-27-1200	0	0	0	1982/12/15
48	長命園診療所	6900015	島根県松江市上乃木10丁目	5番2号	0852-27-3884	0	0	0	1983/6/1
49	医療法人社団中村クリニック	6900876	島根県松江市黒田町	446番地1	0852-27-2666	0	0	0	1983/7/15
50	島根県厚生農業協同組合連合会巡回診療所	6900852	島根県松江市千鳥町	15番地	0852-22-4260	0	0	0	1983/9/6
51	医療法人吉岡医院	6901404	島根県松江市八束町波入	607番地1	0852-76-3466	0	0	0	1984/8/1
52	医療法人山尾内科医院	6900005	島根県松江市和多見町	153番地4	0852-21-3711	0	0	0	1994/4/1
53	医療法人 勝部医院	6900877	島根県松江市春日町	365番地3	0852-27-5800	0	0	0	1985/2/15
54	医療法人茗山会 清水眼科	6900015	島根県松江市上乃木4丁目	1番3号	0852-22-1616	0	8	8	1985/8/7
55	湖南診療所	6900015	島根県松江市上乃木10丁目	5番1号	0852-27-6661	0	0	0	1985/9/24
56	森本産婦人科医院	6900056	島根県松江市雑賀町	82番地	0852-25-2250	0	13	13	1986/6/1
57	小竹原医院	6900882	島根県松江市大輪町	396番地	0852-25-3223	0	0	0	1986/7/15

58	春木内科クリニック	6900012	島根県松江市古志原2丁目	1番37号	0852-27-2300	0	0	0	1994/12/1	
59	泉胃腸科医院	6900876	島根県松江市黒田町	94番地9	0852-27-4976	0	0	0	1987/3/5	
60	入江内科医院	6900823	島根県松江市西川津町	766番地5	0852-27-4188	0	0	0	1987/12/17	
61	かじたに整形外科医院	6900003	島根県松江市朝日町	452 あおとビル2F	0852-27-7722	0	0	0	1988/4/15	
62	特別養護老人ホーム 東寿苑診療室	6990108	島根県松江市東出雲町出雲郷	493番地	0852-52-3330	0	0	0	1988/4/18	
63	中西医院	6900033	島根県松江市大庭町	1381番地2	0852-22-8611	0	0	0	1988/10/6	
64	しみず小児科循環器科医院	6900015	島根県松江市上乃木9丁目	20番28号	0852-31-8380	0	0	0	1988/11/10	
65	特別養護老人ホーム うぐいす苑医務室	6900860	島根県松江市西法吉町	36-1	0852-27-3400	0	0	0	1989/2/22	
66	釜瀬クリニック	6900052	島根県松江市堅町	81番地	0852-22-1266	0	0	0	1989/6/7	
67	遠藤医院	6900863	島根県松江市比津町	43番地12	0852-26-3017	0	0	0	1989/8/21	
68	だて整形外科クリニック	6900876	島根県松江市黒田町	486番地5	0852-21-1515	0	0	0	1989/8/24	
69	浅野小児科医院	6900846	島根県松江市末次町	74番地	0852-21-2776	0	0	0	1993/9/1	
70	公益財団法人 島根県環境保健公社	6900012	島根県松江市古志原1丁目	4番6号	0852-24-0013	0	0	0	1977/1/1	
71	なかじま耳鼻科	6900825	島根県松江市学園2丁目	11番2号	0852-27-3387	0	0	0	1990/2/23	
72	島根県赤十字血液センター	6900882	島根県松江市大輪町	420番地21	0852-23-9467	0	0	0	1986/4/1	
73	特別養護老人ホーム 松楽苑診療所	6901114	島根県松江市野原町	417番地2	0852-34-1661	0	0	0	1990/2/9	
74	慈光苑診察室	6900402	島根県松江市島根町大芦	5707番地	0852-85-3555	0	0	0	1955/3/7	
75	心療内科漢方内科全人統合医療日本ホリスティッククリニックインターナショナルディビジョン	6900825	島根県松江市学園1丁目	7番30号	0852-31-1301	0	0	0	1993/11/1	
76	中電プラント株式会社 島根原子力支社診療所	6900324	島根県松江市鹿島町片句	654番地1	0852-82-1855	0	0	0	1991/12/11	
77	松江東健康クリニック	6900835	島根県松江市西尾町	13番地1	0852-25-0077	0	0	0	1992/7/23	
78	医療法人 野田眼科医院	6900883	島根県松江市北田町	1番地1	0852-25-8807	0	0	0	1993/4/20	
79	マザリー産科婦人科医院	6900017	島根県松江市西津田2丁目	12番33号	0852-25-8588	0	14	14	1993/7/8	
80	救護施設泉の園医務室	6900021	島根県松江市矢田町	472番地	0852-24-3512	0	0	0	1993/7/20	
81	柴田脳神経外科	6900888	島根県松江市北堀町	13番地	0852-25-8866	0	0	0	1993/9/9	
82	つきざわ内科医院	6900017	島根県松江市西津田10丁目	17番20号-11	0852-21-8180	0	0	0	1993/9/6	
83	島根大学保健管理センター	6900823	島根県松江市西川津町	1060番地	0852-32-6568	0	0	0	1993/2/23	
84	医療法人佐々木医院	6901312	島根県松江市美保関町森山	726番地11	0852-72-2522	0	0	0	1993/12/3	
85	特別養護老人ホーム ゆめハウス診療室	6990403	島根県松江市宍道町西来待	2071番地1	0852-66-3012	0	0	0	1994/2/23	
86	特別養護老人ホーム 津田の里診療所	6900017	島根県松江市西津田10丁目	19番50号	0852-28-1950	0	0	0	1994/4/1	
87	きたに内科クリニック	6900021	島根県松江市矢田町	478番地5	0852-31-6011	0	0	0	1995/1/27	

88	救護施設新生園医務室	6901404	島根県松江市八束町波入	43番地2	0852-76-3311	0	0	0	1995/2/1	
89	特別養護老人ホーム ゆうなぎ苑医務室	6900402	島根県松江市島根町大芦	5707番地	0852-85-3600	0	0	0	1995/4/7	
90	山本内科医院	6900851	島根県松江市堂形町	754番地	0852-28-5100	0	0	0	1995/3/29	
91	おおさわ耳鼻咽喉科	6900015	島根県松江市上乃木1丁目	2番18号	0852-28-1110	0	0	0	1995/4/1	
92	さかい耳鼻咽喉科医院	6900012	島根県松江市古志原5丁目	17番2号	0852-23-4133	0	0	0	1995/9/25	
93	堀江耳鼻咽喉科医院	6900876	島根県松江市黒田町	422番地5	0852-28-1133	0	0	0	1999/1/1	
94	市岡眼科クリニック	6900012	島根県松江市古志原5丁目	17番18号	0852-28-2211	0	10	10	1996/1/10	
95	前之園泌尿器科内科医院	6900045	島根県松江市乃白町	薬師前1番地1	0852-24-6255	0	0	0	1996/1/22	
96	皮フ科鈴木クリニック	6900825	島根県松江市学園2丁目	4番23号	0852-28-1211	0	0	0	1996/3/21	
97	総合健診センター	6900012	島根県松江市古志原1丁目	4番6号	0852-32-5211	0	0	0	1996/4/1	
98	淞北台メディカルスクエアふじい眼科	6900871	島根県松江市東奥谷町	144番地16	0852-28-8008	0	0	0	1996/4/9	
99	淞北台メディカルスクエアよねだ内科	6900871	島根県松江市東奥谷町	144番地12	0852-28-2500	0	0	0	1996/4/10	
100	地方職員共済組合島根県支部診療所	6900873	島根県松江市内中原町	52番地	0852-22-5469	0	0	0	1945/7/28	
101	医療法人福田内科医院	6900888	島根県松江市北堀町	33番地23	0852-24-6555	0	0	0	1999/1/1	
102	城北産科婦人科クリニック	6900877	島根県松江市春日町	48番地1	0852-29-1010	0	12	12	1997/4/28	
103	内田クリニック	6900044	島根県松江市浜乃木2丁目	6番13号	0852-55-2880	0	0	0	1997/4/8	
104	特別養護老人ホーム やくも光陽の里診療所	6902102	島根県松江市八雲町東岩坂	806番地	0852-54-2233	0	0	0	1997/4/10	
105	石本医院	6900015	島根県松江市上乃木9丁目	1番22号	0852-26-8811	0	0	0	1997/6/10	
106	加賀診療所	6900401	島根県松江市島根町加賀	421番地	0852-85-2010	0	0	0	1997/9/10	
107	障害者支援施設まがたま荘診療室	6990201	島根県松江市玉湯町玉造	1649番地2	0852-62-2535	0	0	0	1997/12/4	
108	学園クリニック	6900825	島根県松江市学園1丁目	9番21号	0852-55-6386	0	0	0	1998/5/11	
109	特別養護老人ホームあいかの里医務室	6900262	島根県松江市岡本町	1138番地1	0852-88-9011	0	0	0	1998/10/5	
110	児島医院	6900402	島根県松江市島根町大芦	2177番地1	0852-85-2939	0	0	0	1998/12/3	
111	生協東出雲診療所	6990101	島根県松江市東出雲町揖屋町	1137番地1	0852-52-2264	0	0	0	1998/11/1	
112	くまの診療所金森クリニック	6902104	島根県松江市八雲町熊野	803番地9	0852-54-9053	0	0	0	1999/3/19	
113	松江学園医務室	6900402	島根県松江市島根町大芦	5707番地	0852-85-3115	0	0	0	1999/4/1	
114	小林クリニック	6900863	島根県松江市比津町	149番地1	0852-55-6616	0	0	0	1999/9/8	
115	特別養護老人ホーム美保の里	6901315	島根県松江市美保関町片江	79番地	0852-72-9090	0	0	0	1999/12/8	
116	特別養護老人ホーム 詔光の里医務室	6900031	島根県松江市山代町	934番地5	0852-31-4165	0	0	0	2000/1/4	
117	ふれあい診療所	6900017	島根県松江市西津田7丁目	14番21号	0852-23-1111	0	0	0	2000/3/21	

118	わかくさクリニック	6900834	島根県松江市朝酌町	28番地1	0852-39-9077	0	0	0	2000/3/31	
119	津森医院片江出張所	6901315	島根県松江市美保関町片江	431番地2	0852-72-3090	0	0	0	2000/5/1	
120	中村内科循環器クリニック	6900823	島根県松江市西川津町	398番地51	0852-20-7711	0	0	0	2000/8/1	
121	ほしの内科・胃腸科クリニック	6900017	島根県松江市西津田5丁目	21番地15	0852-20-1333	0	0	0	2000/10/12	
122	岩坂診療所	6902102	島根県松江市八雲町東岩坂	287番地	0852-54-2206	0	0	0	2000/9/1	
123	たくわ小児科クリニック	6900825	島根県松江市学園2丁目	6番27号	0852-20-0808	0	0	0	2000/11/9	
124	板倉胃腸科クリニック	6900887	島根県松江市殿町	383番地 山陰中央ビル5F	0852-59-2130	0	0	0	2001/1/12	
125	すまいる苑 診療所	6900861	島根県松江市法吉町	626番地1	0852-55-8969	0	0	0	2001/3/21	
126	シリウス苑 医務室	6900861	島根県松江市法吉町	624番地1	0852-27-4700	0	0	0	2001/3/21	
127	後藤クリニック	6900033	島根県松江市大庭町	129番地6	0852-20-5100	0	0	0	2001/4/2	
128	松江腎科クリニック	6900884	島根県松江市南田町	110番地	0852-59-3800	0	19	19	2001/3/21	
129	原田医院	6900055	島根県松江市津田町	313番地	0852-25-0520	0	0	0	2001/4/2	
130	嶋本医院	6900876	島根県松江市黒田町	449番地1	0852-60-0100	0	0	0	2001/6/11	
131	湖北つきはしクリニック	6900262	島根県松江市岡本町	1041番地2	0852-88-3636	0	0	0	2001/11/15	
132	おむら内科クリニック	6900012	島根県松江市古志原5丁目	4番8号	0852-31-5588	0	0	0	2002/1/11	
133	並河内科クリニック	6900883	島根県松江市北田町	2番地3	0852-20-0700	0	0	0	2002/2/5	
134	ぽよぽよクリニック	6900011	島根県松江市東津田町	1198番地3	0852-25-2581	0	0	0	2002/11/18	
135	いわもと耳鼻咽喉科医院	6900877	島根県松江市春日町	中代188番地1	0852-20-1300	0	0	0	2003/2/1	
136	須山医院	6900876	島根県松江市黒田町	30番地4	0852-20-1875	0	0	0	2003/2/1	
137	小松クリニック	6900876	島根県松江市黒田町	30番地4	0852-59-5218	0	0	0	2003/2/15	
138	特別養護老人ホームあとむ苑医務室	6900804	島根県松江市鹿島町北講武	885番地6	0852-82-9710	0	0	0	2003/3/1	
139	くらはし内科クリニック	6900046	島根県松江市乃木福富町	289番地1	0852-59-5700	0	0	0	2003/4/10	
140	佐貫内科医院	6902101	島根県松江市八雲町日吉	194番地10	0852-54-0886	0	0	0	2003/5/1	
141	たなか内科クリニック	6900015	島根県松江市上乃木9丁目	1番地10	0852-60-5877	0	0	0	2009/7/1	
142	しみず内科クリニック	6900862	島根県松江市比津が丘2丁目	2番地14	0852-22-8558	0	0	0	2003/10/16	
143	いんべ杉谷内科小児科医院	6900036	島根県松江市東忌部町	83番地22	0852-33-2800	0	0	0	2003/11/1	
144	たけはな整形外科クリニック	6990110	島根県松江市東出雲町錦新町2丁目	2番地3	0852-53-0527	0	0	0	2004/1/15	
145	さんメンタルクリニック	6900884	島根県松江市南田町	95番地17	0852-20-2807	0	0	0	2004/4/1	
146	淞北台メディカルスクエアよねだ内科分院	6900868	島根県松江市淞北台	16番地8	0852-22-3072	0	0	0	2004/4/5	
147	伊藤皮膚科クリニック	6900058	島根県松江市田和山町	109番地	0852-31-4586	0	0	0	2004/5/7	

148	特別養護老人ホーム明翔苑医務室	6900122	島根県松江市西浜佐陀町	1399番地34	0852-36-3010	0	0	0	2004/4/1	
149	うらしまクリニック	6990110	島根県松江市東出雲町錦新町2丁目	2番地10	0852-53-0622	0	0	0	2004/8/20	
150	みどり眼科	6900825	島根県松江市学園2丁目	26番地33	0852-24-4146	0	0	0	2004/9/21	
151	医療法人社団太田脳神経外科クリニック	6900878	島根県松江市砂子町	196番地3	0852-59-5181	0	0	0	2004/10/5	
152	まつしま脳神経内科クリニック	6900822	島根県松江市下東川津町	42番地5	0852-59-5678	0	0	0	2005/4/15	
153	島根県立心と体の相談センター	6900011	島根県松江市東津田町	1741番地3	0852-32-5905	0	0	0	2005/4/1	
154	松江市国民健康保険来待診療所	6990405	島根県松江市宍道町上来待	213番地1	0852-66-0002	0	0	0	2005/3/31	
155	入澤クリニック	6900025	島根県松江市八幡町	285番地6	0852-38-8211	0	0	0	2005/6/16	
156	医療法人社団たかお皮フ科クリニック	6900054	島根県松江市新雑賀町	4番地17	0852-21-6500	0	0	0	2005/6/22	
157	はっとり皮ふ科クリニック	6900011	島根県松江市東津田町	1769番地2	0852-60-1705	0	0	0	2005/6/4	
158	つわぶきクリニック	6900046	島根県松江市乃木福富町	318番地1	0852-60-2323	0	0	0	2005/7/1	
159	松江市立病院健診センター	6900045	島根県松江市乃白町	32番地2	0852-60-8120	0	0	0	2005/8/1	
160	さとう耳鼻咽喉科	6990110	島根県松江市東出雲町錦新町7丁目	4番12号	0852-53-0033	0	0	0	2005/9/7	
161	佐藤内科医院	6900064	島根県松江市天神町	15番地ウイステリア天神1階	0852-21-2425	0	0	0	2005/11/14	
162	わたなべ耳鼻咽喉科医院	6900001	島根県松江市東朝日町	字小浜211番地	0852-32-3000	0	0	0	2006/4/1	
163	特別養護老人ホーム 大野の郷	6900264	島根県松江市大野町	167番地	0852-88-3302	0	0	0	2006/5/1	
164	プラチナクリニック	6900003	島根県松江市朝日町	484番地13三洋苑松江ビルⅡ5階	0852-20-7790	0	0	0	2006/5/5	
165	あさひまちクリニック	6900003	島根県松江市朝日町	476番地7 2階	0852-61-3006	0	3	3	2006/11/11	
166	心療内科 漢方松江クリニック	6900825	島根県松江市学園1丁目	7番地35 アパルトマンのつ306号室	0852-31-1130	0	0	0	2006/11/1	
167	市岡眼科	6900003	島根県松江市朝日町	476番地7	0852-22-3800	0	0	0	2006/11/15	
168	青葉クリニック	6900015	島根県松江市上乃木1丁目	2番13号	0852-27-5251	0	0	0	2007/3/1	休止
169	飯島クリニック	6900007	島根県松江市御手船場町	568番地 太田ビル3階	0852-23-1007	0	0	0	2007/5/7	
170	大学前のつ内科クリニック	6900825	島根県松江市学園2丁目	27番17号	0852-24-3000	0	0	0	2007/5/1	
171	林医院	6900888	島根県松江市北堀町	57番地4	0852-21-5667	0	0	0	2007/8/1	
172	門脇医院	6901403	島根県松江市八東町遅江	384番地2	0852-76-2023	0	0	0	2007/9/1	
173	かじクリニック	6900887	島根県松江市殿町	516番地山陰鴻池ビル2階	0852-27-2600	0	0	0	2009/3/1	
174	いきいき.クリニック	6900011	島根県松江市東津田町	1768番地2	0852-27-1551	0	0	0	2008/8/1	
175	医療法人社団正心会 松北診療所	6900822	島根県松江市下東川津町	251番地1	0852-27-1000	0	0	0	2008/8/1	
176	KAZUKIプライベートクリニック	6900003	島根県松江市朝日町	484番地13三洋苑第2ビル5F	0852-60-9731	0	0	0	2008/9/29	
177	くらたこどもクリニック	6900001	島根県松江市東朝日町	232番地10	0852-61-1688	0	0	0	2008/12/25	

178	養護老人ホーム花仙	6990202	島根県松江市玉湯町湯町	1924番地1	0852-62-8500	0	0	0	2009/4/27	
179	地域密着型特別養護老人ホームたまゆの杜	6990202	島根県松江市玉湯町湯町	1924番地1	0852-62-8500	0	0	0	2009/4/24	
180	かつべ整形外科医院	6900884	島根県松江市南田町	25番地1	0852-31-0011	0	0	0	2009/6/1	
181	サン・フラワー診療所	6901114	島根県松江市野原町	585番地	0852-34-1780	0	0	0	2009/6/14	
182	野津医院手角出張所	6901113	島根県松江市手角町	44番地	0852-34-0351	0	0	0	2009/6/8	
183	メディカルカウンセリングセンタークリニック大竹	6900826	島根県松江市学園南2丁目	12番地5	0852-31-7100	0	0	0	2009/7/1	
184	いやしの館医務室	6900823	島根県松江市西川津町	733番地1	0852-27-0081	0	0	0	2009/10/1	
185	いしはら眼科	6990112	島根県松江市東出雲町意宇東2丁目	6番7号	0852-67-1002	0	4	4	2010/2/2	
186	たまゆ内科クリニック	6990202	島根県松江市玉湯町湯町	825番地1	0852-62-0133	0	0	0	2010/9/27	
187	高梨眼科医院	6900877	島根県松江市春日町	586番地2	0852-61-4174	0	0	0	2010/12/18	
188	大國内科クリニック	6900046	島根県松江市乃木福富町	413番地2	0852-60-1266	0	0	0	2011/2/1	
189	松江刑務所医務課診療所	6900823	島根県松江市西川津町	67番地	0852-23-2222	0	15	15	2011/4/11	
190	八重垣レディースクリニック	6990111	島根県松江市東出雲町意宇南5丁目	4番2号	0852-52-7790	0	0	0	2011/9/28	
191	心身一如医食同源心療漢方内科松江クリニック	6900001	島根県松江市東朝日町	136番地2	0852-28-3131	0	0	0	2012/2/1	
192	漢方女性クリニック・mio	6900003	島根県松江市朝日町	498番地松江センタービル2F	0852-28-0211	0	0	0	2012/3/8	
193	やましろクリニック	6900031	島根県松江市山代町	1001番地	0852-27-9696	0	0	0	2012/5/1	
194	とのまちクリニック	6900887	島根県松江市殿町	517番地	0852-67-3363	0	0	0	2013/4/1	
195	レディースメンタルクリニック一粒の麦	6900017	島根県松江市西津田3丁目	13番21号	0852-67-3100	0	0	0	2013/6/1	
196	山口整形外科医院	6900826	島根県松江市学園南1丁目	13番34号	0852-21-2050	0	0	0	2013/7/16	
197	地域密着型介護老人福祉施設ゆうなぎホーム医務室	6901212	島根県松江市島根町野波	2318番地3	0852-85-9700	0	0	0	2013/7/2	
198	みやげ眼科	6900011	島根県松江市東津田町	1113番地1	0852-24-2300	0	0	0	2013/11/1	
199	門脇耳鼻咽喉科医院	6900058	島根県松江市田和山町	110番地	0852-27-3351	0	0	0	2014/1/1	
200	山口整形東本町クリニック	6900842	島根県松江市東本町3丁目	10	0852-21-2050	0	0	0	2014/2/1	
201	あさひ乃苑医務室	6900121	島根県松江市古志町	191番地10	0852-27-3443	0	0	0	2014/4/1	
202	心身一如医食同源心療漢方内科日本ホリスティッククリニック	6900825	島根県松江市学園1丁目	7番30号	0852-28-3131	0	0	0	2014/7/16	
203	こころの診療所 細田クリニック	6900058	島根県松江市田和山町	112番地	0852-24-3200	0	0	0	2014/7/30	
204	たがしらレディースクリニック	6900044	島根県松江市浜乃木6丁目	7番8号	0852-23-1103	0	18	18	2014/8/28	
205	ビタミン・ミネラル自然治癒力活性全人介護医療・心療内科漢方松江駅前クリニック	6900001	島根県松江市東朝日町	136番地2	0852-28-3131	0	0	0	2014/9/19	
206	とみさわクリニック	6900025	島根県松江市八幡町	266番地5	0852-67-1927	0	0	0	2014/11/1	
207	松江市・島根県共同設置保健所	6900011	島根県松江市東津田町	1741番地3	0852-23-1313	0	0	0	2015/3/9	

208	クリニック虹	6900035	島根県松江市佐草町	456番地1	0852-24-1212	0	0	0	2015/4/1	
209	特別養護老人ホーム陽溜の郷診療室	6900024	島根県松江市馬潟町	81番地1	0852-38-8155	0	0	0	2015/4/1	
210	宍道楽苑医務室	6990407	島根県松江市宍道町伊志見	603番1	0852-66-7835	0	0	0	2015/4/27	
211	地域密着型特別養護老人ホームわこう荘医務室	6990102	島根県松江市東出雲町下意東	3145番地	0852-67-1207	0	0	0	2015/3/3	
212	つだ胃腸科・内科クリニック	6900017	島根県松江市西津田町3丁目	5番21号	0852-40-9101	0	0	0	2015/9/1	
213	メディカルハーブクリニック・ひらいわ	6900876	島根県松江市黒田町	483番地5	0852-21-8288	0	0	0	2015/11/13	
214	くれこどもクリニック	6900015	島根県松江市上乃木4丁目	10番27	0852-61-0903	0	0	0	2016/3/15	
215	はまもと整形外科呼吸器内科クリニック	6900033	島根県松江市大庭町	1801番地	0852-67-3623	0	0	0	2016/3/18	
216	松江市立野波診療所	6901212	島根県松江市島根町野波	1220番地4	0852-85-2303	0	0	0	2016/7/13	
217	小川在宅診療所	6900017	島根県松江市西川津町	4248番地ブライク・クリブ102	0852-61-8011	0	0	0	2016/12/1	
218	やまもと整形外科クリニック	6900045	島根県松江市乃白町	2061番地	0852-67-3517	0	0	0	2017/3/1	
219	医療法人社団内海皮フ科医院	6900002	島根県松江市大正町	442番地17	0852-22-2235	0	0	0	2017/6/1	
220	かわつこどもクリニック	6900823	島根県松江市西川津町	4098番地	0852-61-8815	0	0	0	2017/8/1	
221	あだかえたけだクリニック	6990108	島根県松江市東出雲町出雲郷	94番地4	0852-52-4177	0	0	0	2017/8/9	
222	たにむら内科クリニック	6900877	島根県松江市春日町	180-6	0852-33-7723	0	0	0	2018/4/5	
223	在宅診療所 まつえ	6900047	島根県松江市嫁島町	88番地1	0852-67-6780	0	0	0	2018/10/1	
224	いしいクリニック	690-0012	島根県松江市古志原2丁目	11-40	0852-21-8597	0	0	0	2017/10/1	
225	医療法人 板垣医院	6930064	島根県出雲市里方町	872番地	0853-21-1772	0	0	0	1996/9/2	
226	加藤医院	6930002	島根県出雲市今市町北本町1丁目	7番地5	0853-21-5520	0	0	0	1969/11/1	
227	佐藤産婦人科医院	6930021	島根県出雲市塩冶町	1291番地18	0853-21-0973	0	0	0	1994/12/1	
228	錦織整形外科医院	6930012	島根県出雲市大津新崎町6丁目	36番地	0853-22-1133	0	0	0	1971/5/1	
229	北陽クリニック	6930013	島根県出雲市荻杼町	325番地	0853-22-7111	0	0	0	1999/1/1	
230	三原医院	6930001	島根県出雲市今市町	1605番地	0853-21-0284	0	1	1	2007/10/31	
231	三原耳鼻咽喉科医院	6930001	島根県出雲市今市町	939番地5	0853-21-0327	0	0	0	1994/12/1	
232	外科内科山尾医院	6930011	島根県出雲市大津町	1099番地5	0853-23-0520	0	19	19	1999/2/4	
233	福田整形外科医院	6930012	島根県出雲市大津新崎町1丁目	44番地	0853-22-5811	0	0	0	1992/8/1	
234	林整形外科医院	6930061	島根県出雲市姫原町	114番地3	0853-21-1758	0	19	19	1989/7/14	
235	手納医院	6930051	島根県出雲市小山町	300番地3	0853-22-6660	0	0	0	2006/3/15	
236	医療法人出雲整形外科クリニック	6930004	島根県出雲市渡橋町	1140番地1	0853-23-6100	0	0	0	1989/10/1	
237	江口内科医院	6930023	島根県出雲市塩冶有原町6丁目	43番地	0853-23-3166	0	0	0	1989/11/1	

238	堀江内科呼吸器科医院	6930002	島根県出雲市今市町北本町1丁目	8番地21	0853-21-0067	0	0	0	1991/1/1	
239	園山医院	6930074	島根県出雲市東林木町	888番地2	0853-22-8555	0	0	0	1992/12/1	
240	特別養護老人ホーム清流園医務室	6930011	島根県出雲市大津町	3529番地	0853-22-8706	0	0	0	1982/6/1	
241	太田医院	6910011	島根県出雲市国富町	505番地1	0853-62-2166	0	0	0	2004/10/1	
242	山岡医院	6910053	島根県出雲市三津町	389番地2	0853-68-0052	0	0	0	1993/9/1	
243	伊藤産婦人科眼科医院	6910001	島根県出雲市平田町	1362番地1	0853-63-2195	0	0	0	1977/4/26	
244	牧野内科医院	6910002	島根県出雲市西平田町	56番地	0853-63-2851	0	0	0	1990/5/1	
245	松本医院	6910061	島根県出雲市多久町	885番地11	0853-62-3142	0	0	0	1990/10/1	
246	上野医院	6990733	島根県出雲市大社町菱根	786番地1	0853-53-2304	0	0	0	1971/11/8	
247	小笹皮膚科	6930004	島根県出雲市渡橋町	857番地	0853-23-6787	0	0	0	1990/1/1	
248	及川医院	6910003	島根県出雲市灘分町	707番地5	0853-63-3582	0	0	0	1994/8/1	
249	牧野内科	6930051	島根県出雲市小山町	792番地2	0853-24-2203	0	0	0	1983/12/8	
250	遠藤クリニック	6930004	島根県出雲市渡橋町	325番地3	0853-23-2021	0	0	0	1992/1/1	
251	松陽台佐藤クリニック	6930006	島根県出雲市白枝町	988番地1	0853-23-5883	0	10	10	1990/5/1	
252	特別養護老人ホームるんぴにい苑医務室	6910076	島根県出雲市園町	字妻ノ神2606番地1	0853-69-1211	0	0	0	1984/4/16	
253	おおつかクリニック	6930063	島根県出雲市大塚町	747番地	0853-22-3211	0	0	0	1997/1/1	
254	伊藤医院	6990621	島根県出雲市斐川町富村	635番地	0853-72-6677	0	0	0	1985/7/1	
255	樋野医院	6990613	島根県出雲市斐川町神氷	2792番地	0853-72-9161	0	0	0	1989/11/1	
256	吉直整形外科クリニック	6910002	島根県出雲市西平田町	242番地	0853-63-2020	0	0	0	1993/11/1	
257	尾添産科婦人科医院	6930012	島根県出雲市大津新崎町4丁目	46番地	0853-22-0056	0	0	0	1989/9/1	
258	大曲診療所	6930011	島根県出雲市大津町	1941番地の2	0853-21-1186	0	0	0	2007/4/1	
259	とうぎ皮膚科クリニック	6930012	島根県出雲市大津新崎町1丁目	21番地	0853-22-9765	0	0	0	2019/9/2	
260	古瀬医院	6930104	島根県出雲市稗原町	2490番地3	0853-48-0008	0	0	0	1989/7/1	
261	あべ医院	6930012	島根県出雲市大津新崎町1丁目	18番4	0853-21-3100	0	0	0	1989/7/1	
262	渡辺眼科医院	6930011	島根県出雲市大津町	1101番地2	0853-21-0198	0	0	0	1986/12/4	
263	小伊津診療所	6910052	島根県出雲市小伊津町	1473番地	0853-68-0123	0	0	0	2001/1/1	
264	後藤内科医院	6930021	島根県出雲市塩冶町	992番地3	0853-21-7111	0	0	0	1988/12/21	
265	特別養護老人ホーム 斐川サンホーム医務室	6990501	島根県出雲市斐川町学頭	1360番地1	0853-72-9200	0	0	0	1989/7/1	
266	吉岡医院	6990502	島根県出雲市斐川町莊原	3855番地	0853-72-0833	0	0	0	1992/10/1	
267	エスポアール出雲クリニック	6930051	島根県出雲市小山町	361番地2	0853-21-9779	0	0	0	1996/8/1	



268	出雲中央クリニック	6930021	島根県出雲市塩冶町	2123番地2	0853-22-5552	0	18	18	1992/7/1	
269	基常小児科・福代皮膚科	6930021	島根県出雲市塩冶町	1523番地2	0853-21-1262	0	0	0	1991/9/1	
270	須谷医院	6930214	島根県出雲市所原町	60番地	0853-48-0210	0	0	0	1992/7/1	
271	いいつかクリニック	6990502	島根県出雲市斐川町荘原	2190番地1	0853-72-4777	0	0	0	1995/12/1	
272	心療内科 日本ホリスティッククリニック漢方佐々木医院	6930028	島根県出雲市塩冶善行町	14番地1	0853-25-1311	0	0	0	1992/3/3	
273	ふくやま眼科	6930004	島根県出雲市渡橋町	993番地4	0853-25-2255	0	0	0	1994/8/1	
274	医療法人仁和会 白枝内科クリニック	6930006	島根県出雲市白枝町	889番地1	0853-25-2110	0	0	0	2005/1/1	
275	竹下内科医院	6930012	島根県出雲市大津新崎町4丁目	32番地	0853-22-0202	0	0	0	1992/10/27	
276	さとうクリニック	6910001	島根県出雲市平田町	989番地1	0853-62-4311	0	0	0	1995/8/1	
277	特別養護老人ホーム もくもく苑医務室	6930058	島根県出雲市矢野町	845番地	0853-21-6969	0	0	0	1993/6/1	
278	みはら眼科皮膚科	6930001	島根県出雲市今市町	315番地1	0853-23-5005	0	11	11	1994/8/1	
279	高鳥クリニック	6930014	島根県出雲市武志町	734番地1	0853-25-2211	0	0	0	1997/9/1	
280	吉野産婦人科医院	6990624	島根県出雲市斐川町上直江	3091番地	0853-72-7470	0	8	8	1994/4/2	
281	くにびき診療所ひらた	6910002	島根県出雲市西平田町	62番地	0853-62-5691	0	0	0	1997/1/1	
282	かわすみクリニック	6930021	島根県出雲市塩冶町	1559番地14	0853-25-2111	0	0	0	1996/8/1	
283	槇野クリニック	6930081	島根県出雲市中野美保北3丁目	5番地5	0853-23-7555	0	0	0	1996/8/1	
284	秦医院	6930041	島根県出雲市西園町	331番地1	0853-28-0117	0	0	0	1994/11/1	
285	仲田医院	6910002	島根県出雲市西平田町	147番地	0853-63-1212	0	0	0	2001/1/1	
286	すぎうら医院	6930002	島根県出雲市今市町北本町2丁目	8番地3	0853-23-6669	0	0	0	1999/6/1	
287	瀬島医院	6930023	島根県出雲市塩冶有原町2丁目	1番地	0853-21-6622	0	0	0	1996/6/17	
288	山田皮膚科医院	6930051	島根県出雲市小山町	269番地4	0853-24-4112	0	0	0	1999/11/1	
289	相川耳鼻咽喉科医院	6930051	島根県出雲市小山町	269番地1	0853-25-3387	0	0	0	1999/11/1	
290	河原泌尿器科医院	6910002	島根県出雲市西平田町	85番地	0853-62-9155	0	0	0	1997/4/1	
291	山口クリニック	6930063	島根県出雲市大塚町	743番地1	0853-25-3900	0	0	0	1996/12/11	
292	なかじま眼科	6930011	島根県出雲市大津町	1736番地1	0853-25-2828	0	0	0	1997/7/7	
293	富士原耳鼻咽喉科	6990631	島根県出雲市斐川町直江	4796番地1	0853-73-9187	0	0	0	1997/7/16	
294	深田医院	6930066	島根県出雲市高岡町	53番地1	0853-22-8824	0	0	0	1999/5/1	
295	医療法人社団芦沢医院	6930021	島根県出雲市塩冶町	852番地	0853-22-8228	0	0	0	1997/11/1	
296	ふじのクリニック	6930002	島根県出雲市今市町北本町2丁目	3番地5	0853-24-3387	0	0	0	1998/4/11	
297	特別養護老人ホーム万田の郷診療所	6910033	島根県出雲市万田町	692番地2	0853-63-2650	0	0	0	1998/4/27	

298	いのうえ小児科医院	6990624	島根県出雲市斐川町上直江	982番地2	0853-73-8100	0	0	0	2000/11/1	
299	たなかペインクリニック	6930005	島根県出雲市天神町	564番地3	0853-30-6070	0	0	0	2004/1/1	
300	斐川中央クリニック	6990624	島根県出雲市斐川町上直江	1421番地17	0853-73-8181	0	0	0	1999/10/1	
301	ひかわ福祉の里診療所	6990624	島根県出雲市斐川町上直江	1829番地1	0853-72-0009	0	0	0	1999/10/14	
302	医療法人嘉村医院	6930101	島根県出雲市上島町	1025番地	0853-48-0666	0	0	0	2000/3/4	
303	江田クリニック産婦人科	6930011	島根県出雲市大津町	260番地	0853-30-7888	0	10	10	2007/3/1	
304	軽費老人ホーム あすなる 医務室	6930006	島根県出雲市白枝町	396番地2	0853-22-4801	0	0	0	2001/3/1	休止
305	しぶや眼科	6990631	島根県出雲市斐川町直江	4487番地	0853-73-7711	0	0	0	2005/9/1	
306	しまね総合健診クリニック	6930014	島根県出雲市武志町	751番地3	0853-25-3333	0	0	0	2001/8/20	
307	きさ内科皮フ科クリニック	6910001	島根県出雲市平田町	7606番地	0853-63-7210	0	0	0	2002/8/1	
308	出雲医院	6930007	島根県出雲市駅北町	5番地1	0853-30-6060	0	0	0	2003/11/19	
309	わたなべこどもレディースクリニック	6930014	島根県出雲市武志町	836番地3	0853-30-8020	0	0	0	2006/1/1	
310	あいあいクリニック	6930021	島根県出雲市塩冶町	海上1408番地70	0853-22-0022	0	0	0	2006/2/1	
311	さくらクリニック	6930061	島根県出雲市姫原町	3丁目1番地1	0853-23-3987	0	0	0	2005/2/15	
312	医療法人 同仁会 あさひクリニック	6930021	島根県出雲市塩冶町	950番地2	0853-20-1058	0	0	0	2005/4/11	
313	竹内クリニック	6930021	島根県出雲市塩冶町	1466番地1	0853-23-8686	0	0	0	2005/4/1	
314	鷺浦診療所	6990761	島根県出雲市大社町鷺浦	104番地	0853-53-0133	0	0	0	2005/3/22	
315	出雲休日・夜間診療所	6930028	島根県出雲市塩冶善行町	1番地	0853-22-5543	0	0	0	2005/3/22	
316	いまむら耳鼻咽喉科医院	6910011	島根県出雲市国富町	833番地10	0853-63-4133	0	0	0	2005/6/1	
317	特別養護老人ホームみせんの里医務室	6990731	島根県出雲市大社町遙堤	65番地2	0853-53-2007	0	0	0	2005/10/8	
318	そうみやクリニック	6930004	島根県出雲市渡橋町	730番地1	0853-22-0333	0	0	0	2005/11/1	
319	にしこおり耳鼻咽喉科クリニック	6930012	島根県出雲市大津新崎町	2番地23	0853-30-0333	0	0	0	2006/12/1	
320	特別養護老人ホーム かんべの里医務室	6990622	島根県出雲市斐川町名島	93番地2	0853-72-3097	0	0	0	2008/4/1	
321	塩津診療所	6910044	島根県出雲市塩津町	78番地3	0853-66-1300	0	0	0	2008/2/1	
322	はしもと内科クリニック	6930001	島根県出雲市今市町	藤ヶ森2074番地	0853-25-0211	0	0	0	2008/6/2	
323	かつべ眼科クリニック	6930001	島根県出雲市今市町	藤ヶ森2074番地	0853-25-0212	0	0	0	2008/6/2	
324	はら呼吸器内科クリニック	6930068	島根県出雲市姫原3丁目	5番7	0853-25-7455	0	0	0	2009/7/1	
325	つむらファミリークリニック くみ小児科	6930004	島根県出雲市渡橋町	858番地1	0853-23-9393	0	0	0	2009/8/1	
326	医療法人 姫野クリニック	6930021	島根県出雲市塩冶町	1069番地	0853-20-2566	0	0	0	2009/9/28	
327	高田医院	6990641	島根県出雲市斐川町美南	848番地	0853-72-0759	0	0	0	2009/12/18	

328	えだクリニック整形外科リハビリテーション科	6930001	島根県出雲市今市町	藤ヶ森2074番地	0853-25-0210	0	0	0	2010/5/11	
329	社団医療法人ホームクリニック暖	6930006	島根県出雲市白枝町	1035番地4	0853-25-7862	0	0	0	2010/6/10	
330	角医院	6930004	島根県出雲市渡橋町	920番地1	0853-30-6077	0	0	0	2011/4/1	
331	佐藤内科クリニック	6930031	島根県出雲市古志町	1107番地1	0853-24-7766	0	0	0	2011/11/9	
332	三木整形外科ペインクリニック	6990615	島根県出雲市斐川町併川	706番地	0853-27-9548	0	0	0	2012/9/18	
333	おおつ内科クリニック	6930011	島根県出雲市大津町	1708番地9番地9	0853-25-7800	0	0	0	2013/4/1	
334	まつぎクリニック	6930061	島根県出雲市姫原町	4丁目10番2号	0853-31-7700	0	0	0	2013/4/1	
335	さつきクリニック	6910001	島根県出雲市平田町	2944番地20	0853-63-5601	0	0	0	2014/5/12	
336	石川脳神経内科医院	6930022	島根県出雲市上塩冶町	1630番地	0853-27-9056	0	0	0	2014/6/5	
337	須佐クリニック	6930003	島根県出雲市今市町南本町	27番地5	0853-24-9191	0	0	0	2014/10/1	
338	特別養護老人ホーム天神医務室	6930005	島根県出雲市天神町	163番地9	0853-22-8659	0	0	0	2015/4/1	
339	医療法人社団grass bamboo 形成外科皮膚科 草竹クリニック	6930022	島根県出雲市上塩冶町	2663番地1	0853-81-1151	0	0	0	2015/12/2	
340	豆の木在宅診療所	6930054	島根県出雲市浜町	536番地3	0853-24-7336	0	0	0	2016/1/12	
341	かつべ眼科クリニック平田分院	6910001	島根県出雲市平田町	1581番地	0853-31-7311	0	0	0	2015/9/15	
342	すたに呼吸器内科クリニック	6930024	島根県出雲市塩冶神前2丁目	1番22号	0853-25-1159	0	0	0	2016/2/25	
343	いづも八咫クリニック	6930082	島根県出雲市中野美保南	2丁目1-5	0853-25-2688	0	0	0	2018/1/15	
344	とよだ内科頭痛クリニック	6930004	島根県出雲市渡橋町	370-3	0853-25-8833	0	0	0	2017/2/17	
345	特別養護老人ホーム薫風園医務室	6930011	島根県出雲市大津町	3620番地1	0853-31-9155	0	0	0	2017/3/31	
346	みもりキッズ・ファミリークリニック	6930051	島根県出雲市小山町	442番地2	0853-25-8860	0	0	0	2018/9/13	
347	ひやくどみクリニック	6930022	島根県出雲市上塩冶町	142-1	0853-21-0130	0	0	0	2018/10/1	
348	医療法人 おがわ耳鼻咽喉科	6920014	島根県安来市飯島町	531番地1	0854-23-1187	0	0	0	1999/3/23	
349	尼子苑診療所	6920412	島根県安来市広瀬町下山佐	330番地3	0854-32-9071	0	0	0	1999/12/21	
350	特別養護老人ホームやすぎの郷診療所	6920011	島根県安来市安来町	970番地1	0854-23-0731	0	0	0	2000/3/1	
351	特別養護老人ホーム 伯寿の郷医務室	6920206	島根県安来市伯太町安田	1705番地	0854-37-1600	0	0	0	2000/3/11	
352	たわら眼科	6920022	島根県安来市南十神町	17番地2	0854-23-7600	0	5	5	2001/4/14	
353	健康管理室	6920014	島根県安来市飯島町	1240-2日立金属隣安来工場海岸工場内	0854-22-1920	0	0	0	2002/1/28	
354	株式会社日立金属安来製作所 健康管理室	6920011	島根県安来市安来町	917番地10	0854-23-7517	0	0	0	2006/10/1	
355	野坂医院	6920011	島根県安来市安来町	1637番地	0854-22-2525	0	0	0	1950/9/1	
356	森脇医院	6920007	島根県安来市荒島町	1728番地6	0854-28-8635	0	0	0	1977/9/18	
357	安来市養護老人ホーム鴨来荘診療所	6920013	島根県安来市月坂町	563番地	0854-22-2877	0	0	0	1960/4/16	

358	医療法人社団吉田医院	6920014	島根県安来市飯島町	1235番地2	0854-22-2064	0	0	0	1989/6/3	
359	特別養護老人ホームしらさぎ苑	6920064	島根県安来市古川町	829番地1	0854-28-6220	0	0	0	1983/5/8	
360	朝山医院	6920404	島根県安来市広瀬町広瀬	976番地	0854-32-2439	0	0	0	1966/4/18	
361	金藤内科小児科医院	6920001	島根県安来市赤江町	1447番地5	0854-28-6688	0	0	0	1983/9/10	
362	白根医院	6920007	島根県安来市荒島町	1817番地1	0854-28-7000	1	4	5	1983/10/4	
363	廣江眼科	6920011	島根県安来市安来町	外浜904番地1	0854-23-1231	0	0	0	1985/11/21	
364	杉原医院	6920011	島根県安来市安来町	898番地4	0854-23-1236	0	0	0	1987/5/11	
365	医療法人 河村医院	6920404	島根県安来市広瀬町広瀬	1940番地	0854-32-2436	0	0	0	1946/12/8	
366	麦谷内科クリニック	6920017	島根県安来市下坂田町	308番地1	0854-22-1855	0	0	0	1989/8/1	
367	杉原クリニック	6920022	島根県安来市南十神町	19番地9	0854-22-1222	0	0	0	1993/4/6	
368	杉原医院大塚分院	6920042	島根県安来市大塚町	字町後357番地15	0854-27-0888	0	0	0	1995/9/25	
369	医療法人やました整形外科	6920022	島根県安来市南十神町	17番地1	0854-27-7250	0	0	0	2014/1/6	
370	家族・絆の吉岡医院	6920011	島根県安来市安来町	789番地1	0854-22-2065	0	16	16	2014/4/1	
371	ドクター中西元気クリニック	6920404	島根県安来市広瀬町布部	758番地	0854-36-0009	0	0	0	2016/12/23	
372	一般社団法人安来市医師会立安来市医師会診療所	6920206	島根県安来市伯太町安田	1700番地	0854-37-1511	0	8	8	2018/3/1	
373	渡部医院	6920011	島根県安来市安来町	1195番地7	0854-22-2486	0	0	0	2018/10/17	
374	横山医院下久野診療所	6991212	島根県雲南市大東町下久野	285番地8	0854-42-2377	0	0	0	2000/1/1	
375	清水医院	6991106	島根県雲南市加茂町加茂中	1013番地1	0854-49-7022	0	0	0	1989/12/1	
376	永瀬医院	6991106	島根県雲南市加茂町加茂中	1323番地1	0854-49-7002	0	0	0	1995/1/1	
377	木村医院	6991332	島根県雲南市木次町木次	274番地	0854-42-0043	0	0	0	1961/4/1	
378	横山医院	6991323	島根県雲南市木次町東日登	425番地1	0854-42-0123	0	0	0	2000/1/1	
379	田部医院	6902404	島根県雲南市三刀屋町三刀屋	321番地	0854-45-2016	0	0	0	1992/4/1	
380	清水医院	6902701	島根県雲南市掛合町掛合	857番地	0854-62-0002	0	0	0	1955/11/7	
381	雲南市立病院附属掛合診療所	6902701	島根県雲南市掛合町掛合	1312番地	0854-62-0135	0	0	0	2004/11/1	
382	雲南市立病院附属波多出張診療所	6902703	島根県雲南市掛合町波多	464番地	0854-64-0405	0	0	0	2004/11/1	
383	本永瀬医院	6991106	島根県雲南市加茂町加茂中	1348番地	0854-49-7028	0	0	0	1997/1/1	
384	山根医院	6991332	島根県雲南市木次町木次	440番地	0854-42-1116	0	0	0	1985/9/30	
385	和田医院	6902404	島根県雲南市三刀屋町三刀屋	939番地	0854-45-2220	0	0	0	1987/3/23	
386	雲南なごみクリニック	6991311	島根県雲南市木次町里方	1093番地47	0854-42-1278	0	0	0	2002/10/1	
387	養護老人ホーム宇寿荘診療所	6991106	島根県雲南市加茂町加茂中	928番地	0854-49-7228	0	0	0	2004/11/1	

388	辰村医院	6991332	島根県雲南市木次町木次	185番地	0854-42-0402	0	0	0	1991/5/1	
389	よこお小児科	6902403	島根県雲南市三刀屋町下熊谷	1766番地1	0854-45-5222	0	0	0	1992/11/16	
390	特別養護老人ホーム さくら苑医務室	6991323	島根県雲南市木次町東日登	345番地1	0854-42-4165	0	0	0	1994/4/20	
391	川本医院	6991332	島根県雲南市木次町木次	15番地	0854-42-0205	0	0	0	1997/9/1	
392	雲南市立特別養護老人ホーム笑寿苑診療所	6991106	島根県雲南市加茂町加茂中	915番地	0854-49-7228	0	0	0	2004/11/1	
393	横山内科医院	6991206	島根県雲南市大東町南村	276番地1	0854-43-8010	0	0	0	2001/5/7	
394	特別養護老人ホーム 簸の上園 医務室	6991253	島根県雲南市大東町中湯石	88番地	0854-43-3125	0	0	0	2001/5/27	
395	島根県雲南保健所	6991311	島根県雲南市木次町里方	531番地1	0854-42-9623	0	0	0	1988/3/18	
396	特別養護老人ホーム梅里苑 医務室	6902404	島根県雲南市三刀屋町三刀屋	1326番地8	0854-45-3737	0	0	0	2005/10/1	
397	はまもと内科クリニック	6991251	島根県雲南市大東町大東	2416番地6	0854-43-9174	0	0	0	2007/7/1	
398	うんなん眼科	6902403	島根県雲南市三刀屋町下熊谷	1625番地1	0854-45-5535	0	0	0	2012/6/1	
399	晴木医院	6991251	島根県雲南市大東町大東	1868番地	0854-43-2035	0	0	0	2012/9/13	
400	むらた耳鼻咽喉科	6902404	島根県雲南市三刀屋町三刀屋	1212番地54	0854-45-3387	0	0	0	2015/11/5	
401	はまもと内科クリニック	6991251	島根県雲南市大東町大東	2416番地6	0854-43-9174	0	0	0	2007/7/1	
402	うんなん眼科	6902403	島根県雲南市三刀屋町下熊谷	1625番地1	0854-45-5535	0	0	0	2012/6/1	
403	晴木医院	6991251	島根県雲南市大東町大東	1868番地	0854-43-2035	0	0	0	2012/9/13	
404	むらた耳鼻咽喉科	6902404	島根県雲南市三刀屋町三刀屋	1212番地54	0854-45-3387	0	0	0	2015/11/5	

2-4-1 原子力災害医療体制の整備

原子力災害対策指針の改正を受けて、大規模な自然災害等との複合災害時において、被ばくのおそれのある傷病者への診療や関係機関と連携を強化するため、原子力災害時の医療体制を整備。

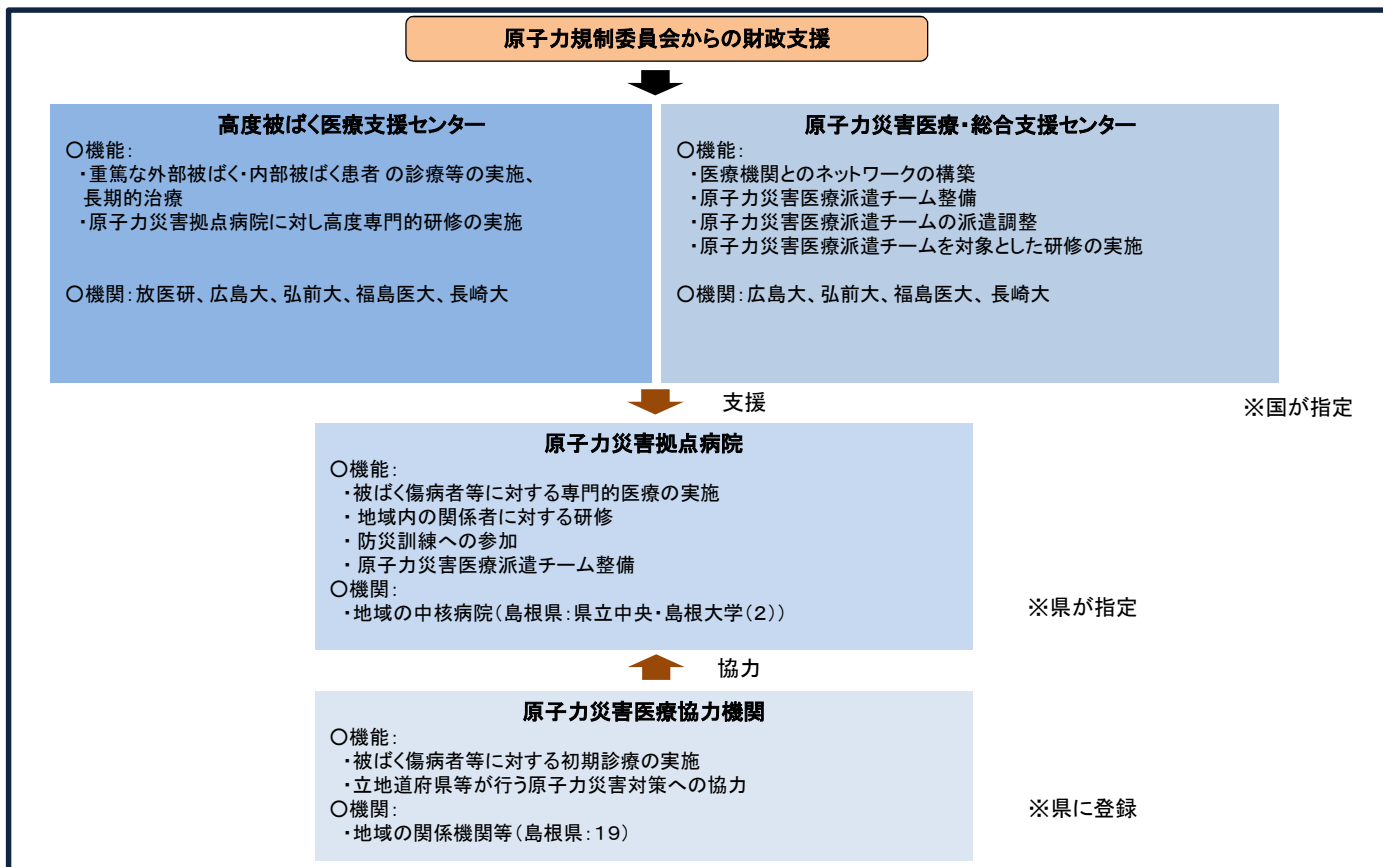

## 2-4-2 関係医療機関一覧

機 関 名		住 所
<b>■原子力災害拠点病院</b>		
1	鳥根県立中央病院	693-8555 出雲市姫原4丁目1-1
2	鳥根大学医学部附属病院	693-8501 出雲市塩冶町89-1
<b>■原子力災害医療協力機関</b>		
1	松江赤十字病院	690-8506 松江市母衣町200
2	松江市立病院	690-8509 松江市乃白町32番地1
3	総合病院松江生協病院	690-8552 松江市西津田8-8-8
4	松江記念病院	690-0015 松江市上乃木三丁目4番1号
5	地域医療機能推進機構玉造病院	699-0293 松江市玉湯町湯町1-2
6	安来市立病院	692-0404 安来市広瀬町広瀬1931
7	雲南市立病院	699-1221 雲南市大東町飯田96-1
8	平成記念病院	690-2404 雲南市三刀屋町三刀屋1294番地1
9	町立奥出雲病院	699-1511 仁多郡奥出雲町三成1622番地1
10	町立飯南病院	690-3207 飯石郡飯南町頓原2060
11	出雲市民病院	693-0021 出雲市塩冶町1536-1
12	出雲市立総合医療センター	691-0003 出雲市灘分町613
13	出雲徳洲会病院	699-0631 出雲市斐川町直江3964-1
14	大田市立病院	694-0063 大田市大田町吉永1428番地3
15	(一社) 鳥根県医師会	690-8535 松江市袖師町1-31
16	(一社) 鳥根県歯科医師会	690-0884 松江市南田町141-9
17	(一社) 鳥根県薬剤師会	690-0852 松江市千鳥町8
18	(公社) 鳥根県看護協会	690-0049 松江市袖師町7-11
19	(一社) 鳥根県診療放射線技師会	690-0332 松江市鹿島町佐陀本郷133番地2
<b>■高度被ばく医療支援センター</b>		
1	国立研究開発法人 量子科学技術研究開発機構 放射線医学総合研究所	263-8555 千葉県千葉市稲毛区穴川4-9-1
2	国立大学法人長崎大学	852-8521 長崎県長崎市坂本1-7-1
3	公立大学法人福島県立医科大学	960-1295 福島県福島市光が丘1
4	国立大学法人広島大学	734-8553 広島県広島市南区霞1-2-3
5	国立大学法人弘前大学	036-8564 青森県弘前市文京町1
<b>■原子力災害医療・総合支援センター（鳥根県担当）</b>		
1	国立大学法人広島大学	734-8553 広島県広島市南区霞1-2-3

## 2-4-3 消防機関の救急車両

資料：県（消防総務課）  
(H31.4.1現在)

機関名	住所	連絡電話	救急 車両数	救急 隊員数
松江市	松江市学園南1丁目17番3号	0852-31-9119	14	179
安来市	安来市飯島町711-1	0854-22-0119	6	61
雲南広域連合	雲南市木次町里方1100-6	0854-40-0119	7	79
出雲市	出雲市渡橋町253-1	0853-21-2119	14	168
大田市	大田市大田町大田イ1-1	0854-82-0650	6	81
江津邑智消防組合	江津市渡津町961-19	0855-52-0119	9	107
浜田市	浜田市原井町908-11	0855-22-0119	8	87
益田地区広域市町村圏事務組合	益田市あけぼの東町8-6	0856-31-0119	8	113
隠岐広域連合	隠岐郡隠岐の島町平440番地1	08512-3-0119	6	58
合計			78	933

注：救急隊1隊は救急車両1台、救急隊員原則として3名をもって編成する。





### 3 防護措置の判断に関する資料



### 3-1-1 発電所の気象状況

#### (1) 温度、湿度、降雨量及び大気安定度出現頻度

・地点名：島根原子力発電所

・統計期間：1996年1月～12月

項目	期間	1996年 1 月	2 月	3 月	4 月	5 月	6 月	7 月	8 月	9 月	10 月	11 月	12 月	年 間
	温 度 [°C]	最 高	15.4	20.1	22.0	22.1	26.8	28.7	33.0	34.8	27.1	24.8	24.2	15.9
最 低		-0.8	-1.3	0.9	1.0	8.6	13.5	16.9	21.2	16.2	7.9	3.1	0.4	-1.3
平 均		6.0	4.8	7.8	11.2	17.2	21.2	24.9	26.2	22.1	17.7	12.9	8.6	15.1
湿 度 [%]	平 均	69.7	70.6	67.8	65.1	73.9	85.1	85.7	82.2	75.7	73.6	68.4	69.4	73.9
降雨量 [mm]	積 算	73.0	53.5	170.5	32.0	94.0	411.0	99.5	138.0	117.0	82.0	131.5	112.5	1,514.5
大気安定度※ 出現頻度 [%]	A	0.0	0.1	0.5	1.7	3.0	1.4	4.2	3.1	3.2	2.7	0.1	0.0	1.7
	B	3.5	8.5	10.7	14.3	21.4	20.2	23.2	25.4	23.3	14.5	8.1	7.5	15.0
	C	5.1	6.0	8.4	12.8	12.1	7.2	8.1	6.4	5.3	5.6	2.9	5.6	7.1
	D	68.2	60.0	55.9	38.0	33.7	54.4	40.3	32.2	34.4	39.3	66.8	62.1	48.8
	E	8.6	6.6	4.9	5.3	3.8	1.8	3.1	2.2	4.0	8.9	7.1	8.9	5.4
	F	14.5	18.7	19.7	28.0	25.9	15.2	21.2	30.6	29.7	28.9	15.0	15.9	21.9

※大気安定度…気流の乱れを表す指標。 A：強い不安定、B：中程度の不安定、C：弱い不安定、D：中立、E～F：安定  
 (出典：(公財)原子力安全技術センター「原子力防災基礎用語集」)

(2) 風向出現頻度及び風向別平均風速

①標高28.5m (地上高20m)

風向別平均風速は有風時(風速0.5m/s以上)の平均を示す。

	1月		2月		3月		4月		5月		6月		7月		8月		9月		10月		11月		12月		年間		
	m/s	%	m/s	%	m/s	%	m/s	%	m/s	%	m/s	%	m/s	%	m/s	%	m/s	%	m/s	%	m/s	%	m/s	%	m/s	%	
風向(出現頻度)及び風速(平均)	NNE	-	-	-	-	1.1	0.5	1.7	0.8	0.6	0.3	0.7	0.6	0.7	0.5	0.6	0.4	0.8	0.3	1.0	0.1	-	-	-	-	1.0	0.3
	NE	-	-	-	-	-	-	0.9	0.1	0.8	0.3	0.8	1.7	0.6	0.8	1.0	0.4	1.0	0.1	1.0	0.4	-	-	0.8	0.1	0.8	0.3
	ENE	-	-	0.9	0.7	1.2	0.9	0.6	0.7	1.2	0.8	1.0	1.0	0.8	1.1	0.8	1.5	0.9	0.4	1.0	0.7	0.7	0.4	0.8	0.1	0.9	0.7
	E	-	-	0.9	1.0	1.1	1.2	0.9	1.0	0.8	1.2	0.8	2.1	0.9	1.6	1.0	3.7	0.9	1.2	1.1	1.7	1.0	0.7	1.5	0.3	1.0	1.3
	ESE	1.2	0.7	1.5	2.3	1.4	2.4	2.1	1.2	1.2	2.3	1.1	3.6	1.2	2.6	1.1	5.0	1.0	2.8	1.3	1.6	1.5	2.4	1.6	2.0	1.3	2.4
	SE	2.2	5.6	2.0	11.8	1.9	11.6	2.5	5.1	1.9	10.8	1.6	11.9	1.6	9.0	1.5	17.6	1.5	16.1	1.7	12.0	1.9	13.1	2.1	8.3	1.8	11.1
	SSE	2.6	21.1	2.5	21.3	2.3	17.0	2.3	18.6	2.0	20.7	1.5	12.8	1.9	18.3	1.6	17.9	1.8	26.5	2.5	32.7	2.4	25.7	2.8	29.8	2.2	21.9
	S	2.4	11.6	2.1	6.2	2.3	7.8	2.0	14.6	1.6	11.7	1.6	6.5	1.5	6.3	1.2	5.7	1.3	5.7	1.9	9.7	1.9	5.6	2.6	15.6	2.0	8.9
	SSW	1.8	4.6	2.5	4.9	2.1	2.6	1.8	7.1	2.8	4.8	2.3	7.1	2.0	4.7	1.2	2.5	1.1	1.7	1.5	2.2	1.9	3.1	1.9	4.6	2.0	4.1
	SW	1.8	1.6	2.0	3.9	2.9	1.5	1.7	1.9	1.7	3.9	1.6	2.2	1.8	2.7	1.8	0.8	1.5	0.7	1.3	0.7	1.9	1.4	1.6	1.5	1.8	1.9
	WSW	1.4	1.6	1.9	0.9	2.0	0.9	1.2	0.8	1.5	2.2	1.5	2.4	1.3	2.0	1.5	1.4	0.6	0.1	1.2	0.7	1.7	0.8	1.7	1.1	1.5	1.2
	W	3.1	4.2	2.3	3.2	2.2	4.3	2.2	3.8	2.7	4.2	2.1	5.1	2.5	4.4	2.7	2.5	1.4	0.6	1.6	1.3	2.8	2.8	2.6	6.5	2.5	3.6
	WNW	4.6	15.6	4.3	7.9	3.1	8.4	3.5	8.8	2.7	7.9	2.4	12.5	2.8	12.5	2.4	6.7	1.7	3.5	2.0	2.3	3.5	9.0	4.2	12.4	3.3	9.0
	NW	6.9	24.2	6.3	23.4	5.2	20.8	5.1	19.9	3.3	13.7	2.8	11.5	2.8	17.8	3.0	19.1	2.9	22.6	3.9	15.2	5.6	22.2	6.6	13.0	4.7	18.6
	NNW	5.3	8.7	6.0	10.8	5.7	17.5	4.4	12.4	2.3	11.0	1.7	7.6	1.9	9.0	2.0	9.5	2.8	12.9	4.1	16.5	4.6	10.7	6.8	4.6	4.0	10.9
N	1.1	0.1	1.1	0.6	1.1	0.5	1.1	0.6	1.0	0.9	0.9	1.2	0.7	1.5	0.9	0.4	0.8	1.0	1.2	1.1	0.6	0.3	-	-	0.9	0.7	

②標高65m（地上高50m）

風向別平均風速は有風時（風速0.5m/s以上）の平均を示す。

		1月		2月		3月		4月		5月		6月		7月		8月		9月		10月		11月		12月		年間	
		m/s	%	m/s	%	m/s	%	m/s	%	m/s	%	m/s	%	m/s	%	m/s	%	m/s	%	m/s	%	m/s	%	m/s	%	m/s	%
風向（出現頻度） 及び風速（平均）	NNE	2.7	0.4	3.8	1.2	3.6	2.7	2.7	3.1	1.8	1.8	1.4	2.0	2.0	3.9	2.2	6.0	2.8	6.5	2.7	4.0	3.3	3.0	1.5	0.4	2.6	2.9
	N E	1.5	0.6	2.5	1.6	2.1	1.3	1.5	1.1	1.7	1.9	1.7	3.0	1.9	3.3	2.2	5.1	2.4	4.1	2.5	3.1	2.1	1.7	1.5	0.8	2.1	2.3
	ENE	2.2	1.5	2.5	2.2	2.6	3.1	2.0	1.5	1.6	1.2	1.8	2.5	2.2	3.3	2.3	5.3	2.0	5.2	2.4	4.9	2.2	2.0	2.2	1.0	2.2	2.8
	E	2.1	0.9	2.5	4.2	2.1	3.6	1.5	0.7	2.0	1.9	1.9	2.3	2.1	1.4	2.1	5.6	1.7	4.2	2.0	2.8	1.9	2.2	2.3	2.2	2.1	2.7
	ESE	2.8	4.2	2.8	4.5	2.5	4.5	3.1	1.4	2.2	2.8	2.2	3.8	2.3	2.9	1.8	4.5	1.8	5.4	2.1	4.1	1.9	5.3	2.8	5.3	2.3	4.1
	S E	3.8	9.6	2.9	9.8	3.3	8.5	3.2	4.3	2.5	7.0	2.2	8.5	2.5	4.6	2.2	10.0	2.3	7.6	3.2	10.4	3.2	7.9	3.6	13.7	2.9	8.5
	SSE	3.6	12.2	3.2	11.7	3.2	9.7	3.4	11.7	2.9	12.8	2.3	9.2	2.4	10.0	2.3	9.6	2.9	10.6	3.4	17.0	3.0	10.3	3.4	13.2	3.0	11.5
	S	2.8	8.1	2.2	6.2	2.4	6.7	3.0	11.3	2.5	9.0	2.0	7.6	2.1	9.7	1.9	6.3	2.0	7.6	2.6	9.3	2.5	7.3	3.2	8.8	2.5	8.2
	SSW	1.9	3.9	2.2	3.3	1.7	2.7	2.1	7.2	2.0	5.3	2.0	6.5	1.9	6.1	1.8	5.3	1.4	3.3	1.8	4.6	2.0	4.6	2.9	6.2	2.0	4.9
	S W	1.7	2.9	2.4	4.6	2.3	3.0	2.2	6.3	2.2	6.7	2.3	8.5	2.2	6.6	1.9	4.6	1.6	3.4	1.6	4.1	2.0	3.4	2.3	5.6	2.1	5.0
	WSW	3.1	5.4	4.4	6.2	3.4	4.6	2.7	6.4	3.2	11.5	3.5	12.3	3.1	11.9	2.4	4.8	1.8	3.1	2.4	3.4	3.8	5.7	3.6	5.5	3.2	6.8
	W	5.4	14.2	4.8	8.9	4.4	11.5	3.5	10.3	3.2	11.9	2.5	10.6	2.8	9.4	3.0	4.0	2.0	3.7	2.1	4.3	4.8	10.1	4.2	7.3	3.8	8.9
	WNW	6.8	18.9	7.7	14.5	5.2	13.1	4.3	10.0	3.0	8.6	2.7	9.2	2.7	6.2	3.0	6.4	2.4	6.2	4.3	5.0	6.0	13.8	5.7	7.7	5.0	10.0
	N W	7.1	10.2	7.4	10.2	7.1	11.5	6.3	14.6	3.1	8.0	2.1	4.5	2.4	7.9	2.5	6.7	2.8	8.1	5.4	8.9	6.3	9.2	7.1	14.4	5.4	9.5
NNW	5.4	4.4	5.6	4.6	6.3	8.5	4.6	6.3	3.0	3.2	1.9	3.2	2.2	6.4	2.5	5.5	3.6	8.9	4.2	5.9	5.5	5.6	5.6	4.8	4.3	5.6	
N	3.8	1.9	4.6	5.0	5.0	3.9	3.5	3.6	2.2	3.1	1.7	2.7	2.0	4.1	2.2	6.7	2.8	8.8	3.8	6.7	5.1	6.0	3.5	2.0	3.4	4.5	

③標高130m (地上高115m)

風向別平均風速は有風時 (風速0.5m/s以上) の平均を示す。

		1月		2月		3月		4月		5月		6月		7月		8月		9月		10月		11月		12月		年間	
		m/s	%	m/s	%	m/s	%	m/s	%	m/s	%	m/s	%	m/s	%	m/s	%	m/s	%	m/s	%	m/s	%	m/s	%	m/s	%
風向 (出現頻度) 及び風速 (平均)	NNE	3.7	1.5	7.4	4.3	3.6	2.6	3.2	2.9	2.2	3.6	2.8	3.1	3.1	4.2	4.3	7.3	4.1	9.7	5.3	7.3	6.4	5.2	2.0	0.3	4.4	4.3
	NE	3.6	1.7	7.4	4.0	5.9	4.2	4.4	4.0	2.9	4.0	3.3	7.5	4.4	14.0	4.4	13.7	4.9	15.0	4.6	6.8	5.9	5.7	1.9	0.3	4.7	6.8
	ENE	3.0	1.3	5.2	4.0	4.8	5.1	3.5	2.6	3.1	4.3	2.8	4.7	3.2	6.1	3.5	12.6	3.1	12.0	4.1	8.4	3.6	6.0	2.0	0.7	3.6	5.7
	E	3.5	1.9	5.0	2.9	3.8	6.5	2.1	1.1	2.8	2.4	2.5	3.4	3.2	3.0	2.7	8.9	3.2	8.9	3.3	6.5	3.7	6.3	2.4	0.4	3.3	4.4
	ESE	4.9	5.4	4.3	4.3	4.3	9.6	4.2	2.1	3.8	7.2	3.0	7.9	3.5	5.4	3.4	9.0	3.9	13.1	3.8	8.9	4.4	6.3	4.0	3.5	3.9	6.9
	SE	4.4	7.1	4.0	9.6	4.5	7.4	4.8	5.6	3.8	8.2	3.0	10.6	3.7	5.8	3.5	8.2	3.5	7.6	4.4	10.7	4.3	5.7	4.4	10.6	4.0	8.1
	SSE	4.7	7.1	3.5	7.3	5.5	4.0	3.5	4.6	3.8	5.9	3.0	4.7	3.1	4.8	2.8	5.6	2.8	3.8	4.1	10.2	4.1	9.8	4.1	12.9	3.8	6.7
	S	4.1	8.3	3.6	8.6	4.5	5.9	4.3	8.3	3.2	7.7	2.9	4.4	2.8	6.5	2.9	4.1	3.0	2.5	3.6	6.7	4.4	6.7	4.1	15.4	3.7	7.1
	SSW	3.6	6.5	3.9	7.3	4.4	3.2	4.0	9.6	3.0	6.5	3.8	5.4	2.5	6.0	2.7	2.7	2.7	2.1	3.5	4.3	3.6	4.4	3.5	8.8	3.5	5.6
	SW	3.7	6.1	5.1	7.8	4.5	4.0	3.6	10.3	3.9	9.3	4.3	12.3	3.3	11.4	2.9	3.8	2.2	1.1	3.0	4.1	3.9	4.9	2.8	4.8	3.8	6.7
	WSW	4.2	4.1	5.3	4.6	5.3	5.1	3.9	8.3	4.6	10.0	3.9	13.0	4.0	11.8	3.6	5.1	2.0	1.7	2.5	2.4	3.7	3.4	2.6	3.0	4.0	6.1
	W	8.1	22.6	7.6	12.7	5.9	12.3	4.4	11.8	4.1	10.4	4.3	7.9	4.3	8.3	4.3	4.1	2.5	2.4	3.0	3.0	6.8	10.6	4.7	5.2	5.8	9.3
	WNW	8.9	13.8	9.8	12.9	7.1	9.6	5.7	8.6	3.8	4.7	2.9	3.8	3.1	4.0	2.8	2.3	2.2	3.4	4.8	3.7	7.7	13.5	7.1	11.2	6.8	7.6
	NW	7.8	6.2	7.9	4.7	8.4	8.4	6.8	11.1	3.0	6.1	1.7	4.0	2.6	2.2	2.3	3.3	2.7	3.8	5.4	7.3	7.0	4.4	7.1	15.8	6.0	6.4
	NNW	5.3	3.3	8.0	3.0	5.2	5.7	4.8	4.9	2.1	3.6	1.5	1.6	1.8	2.1	1.7	2.9	3.5	5.1	4.6	3.4	6.1	2.4	5.8	4.9	4.4	3.6
N	4.7	2.8	5.1	1.6	6.4	5.1	3.8	3.1	2.1	2.2	1.5	1.8	2.3	1.8	2.2	3.4	3.1	5.2	4.3	4.6	6.9	3.7	2.1	1.3	4.1	3.0	

# 風配図

標高 28.5 m  
(地上高 20 m)

標高 65 m  
(地上高 50 m)

標高 130 m  
(地上高 115 m)

1996年1月

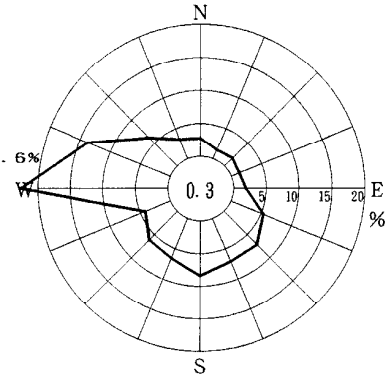
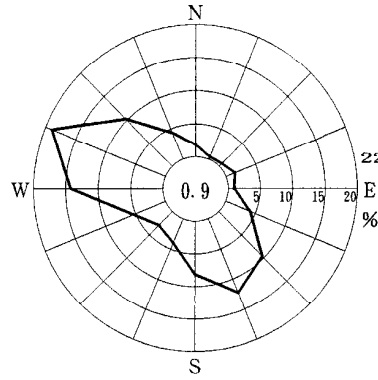
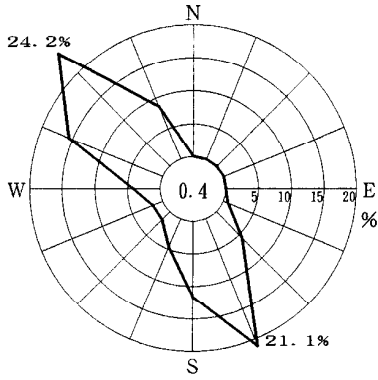

1996年2月

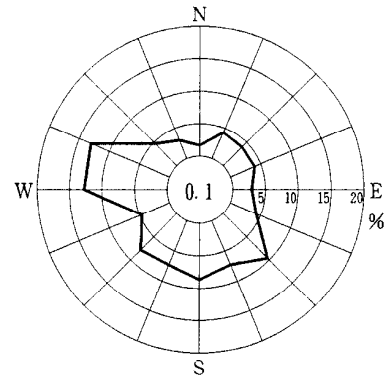
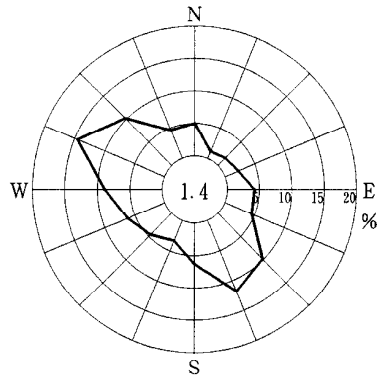
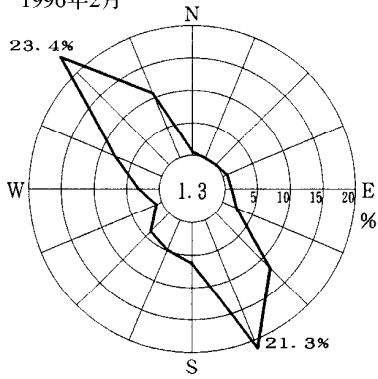

1996年3月

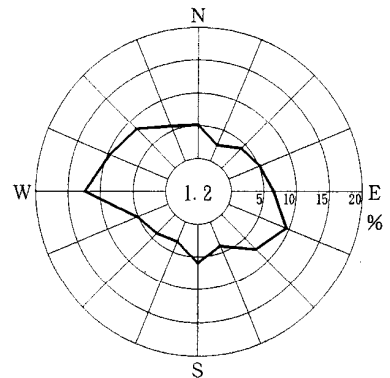
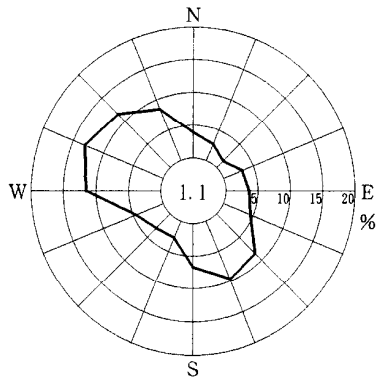
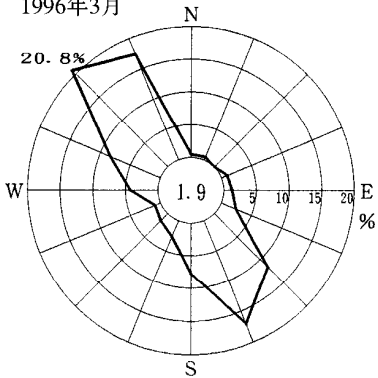

注) 小円内の数字は静穏の頻度 (%)



標高 28.5 m  
(地上高 20 m)

標高 65 m  
(地上高 50 m)

標高 130 m  
(地上高 115 m)

1996年4月

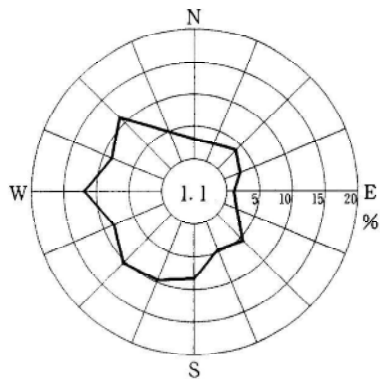
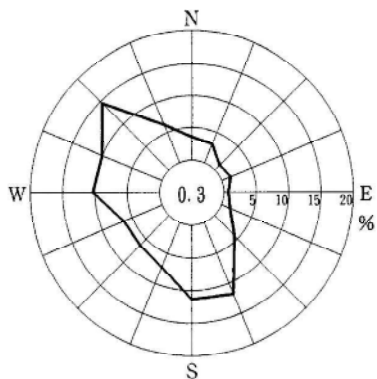
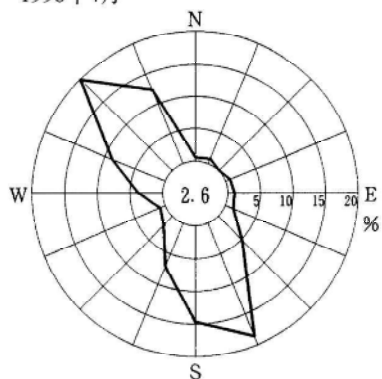

1996年5月

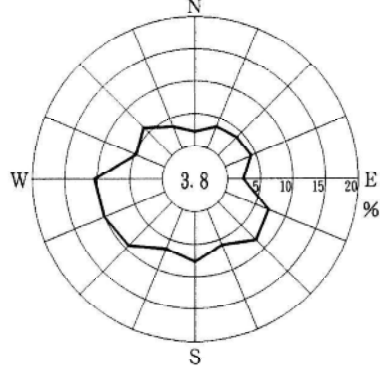
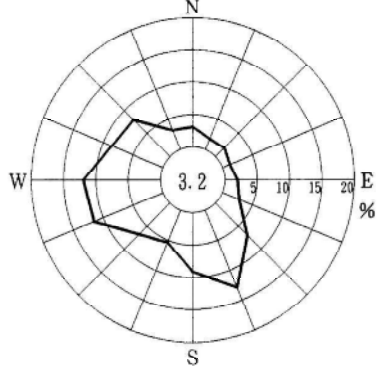
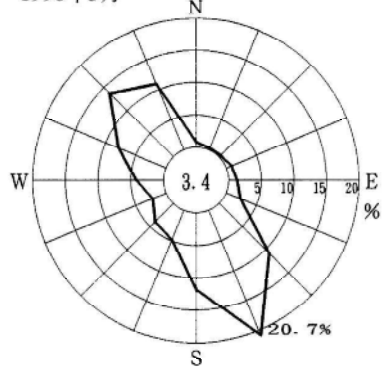

1996年6月

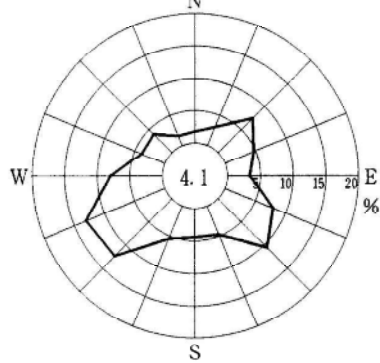
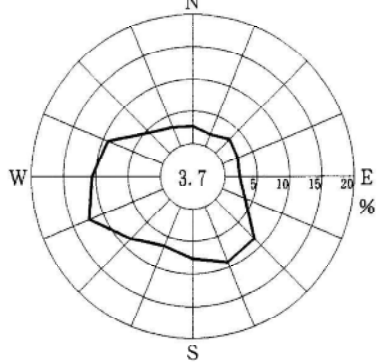
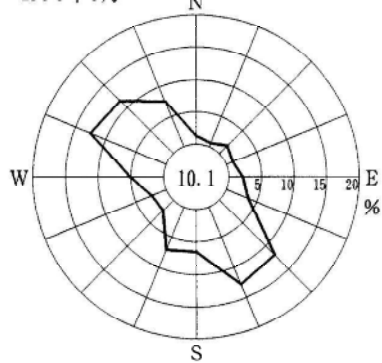

注) 小円内の数字は静穏の頻度 (%)

標高 28.5 m  
(地上高 20 m)

標高 65 m  
(地上高 50 m)

標高 130 m  
(地上高 115 m)

1996年7月

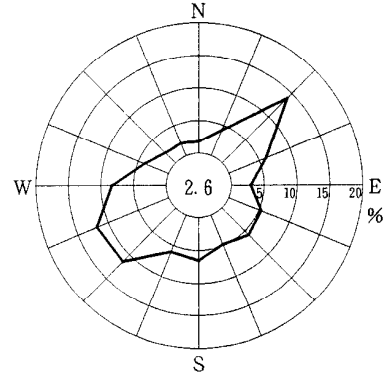
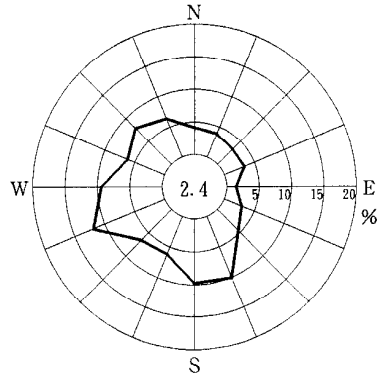
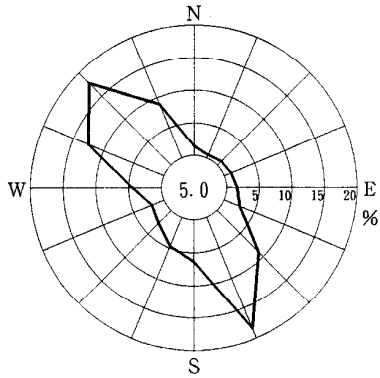

1996年8月

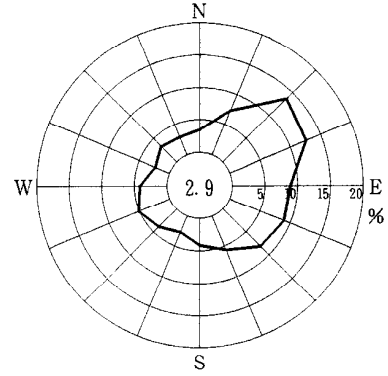
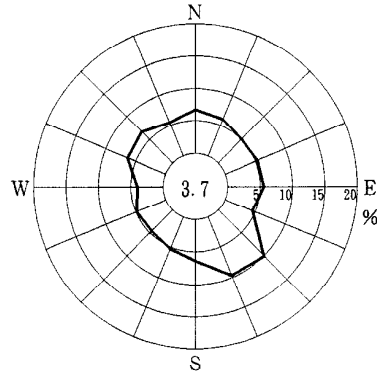
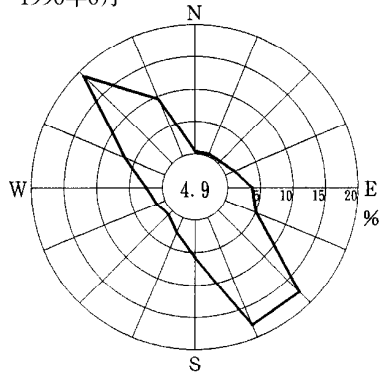

1996年9月

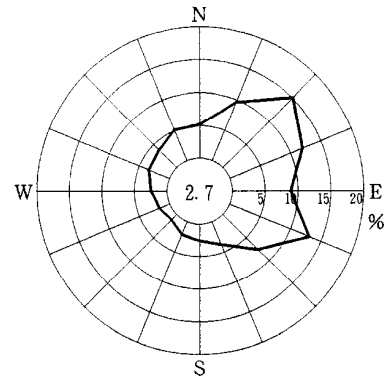
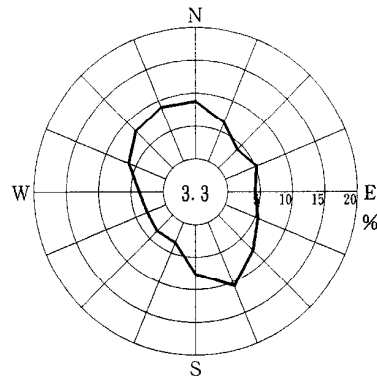
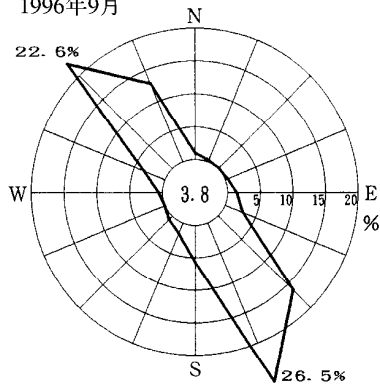

注) 小円内の数字は静穏の頻度 (%)

標高 28.5 m  
(地上高 20 m)

標高 65 m  
(地上高 50 m)

標高 130 m  
(地上高 115 m)

1996年10月

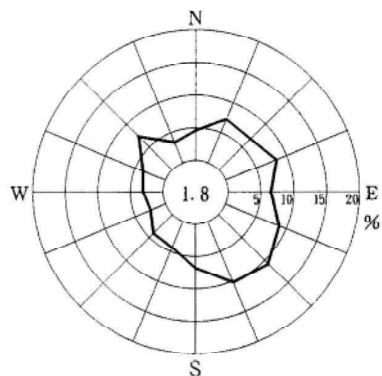
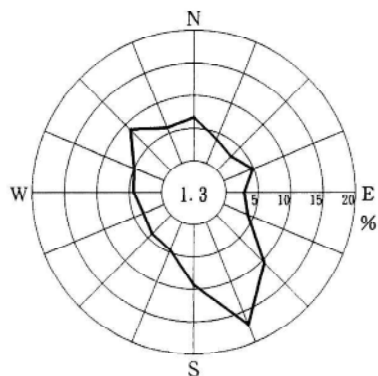
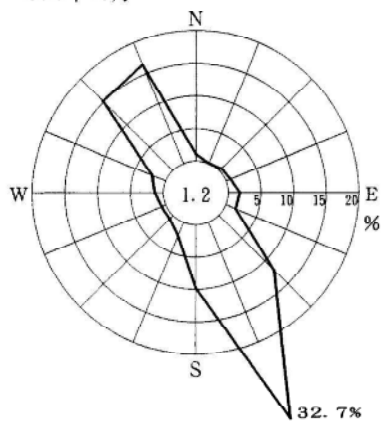

1996年11月

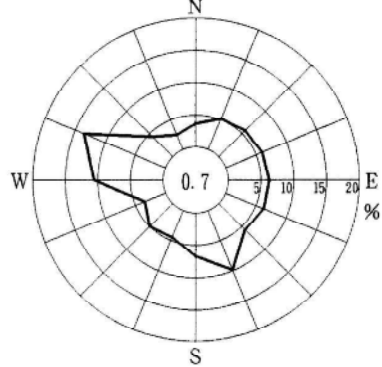
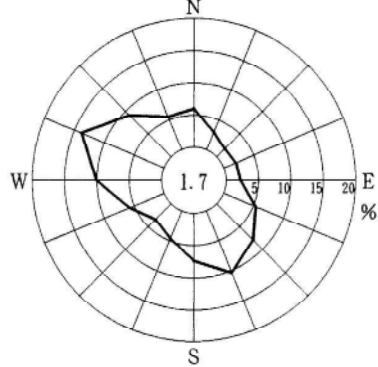
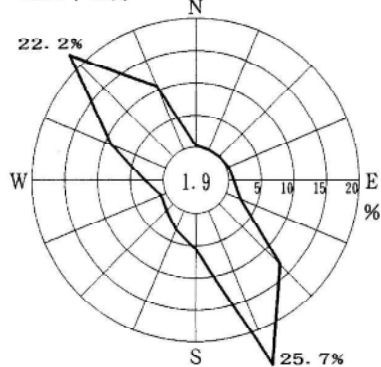

1996年12月

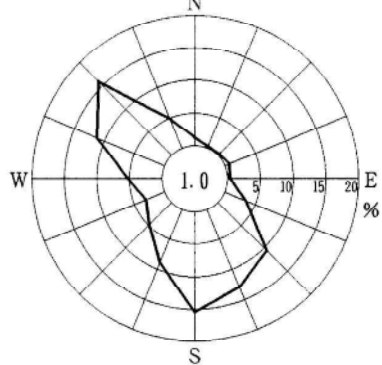
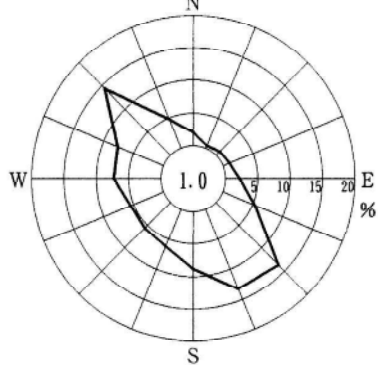
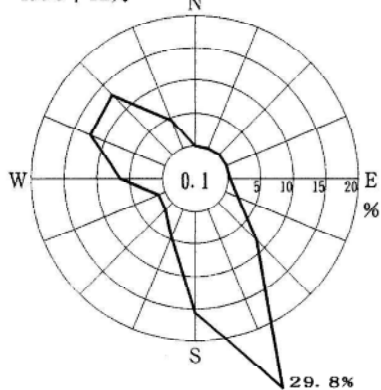

注) 小円内の数字は静穏の頻度 (%)

3-1-2 周辺地域の気象状況

(1) 気温の平均[℃]

資料：松江地方気象台

観測所	要素	1月	2月	3月	4月	5月	6月	7月	8月	9月	10月	11月	12月	全年
松江	日平均	4.3	4.7	7.6	12.9	17.5	21.3	25.3	26.8	22.6	16.8	11.6	6.9	14.9
	日最高	8.0	8.9	12.6	18.5	22.7	25.9	29.3	31.3	26.8	21.7	16.2	11.0	19.4
	日最低	1.1	1.0	3.2	8.0	13.0	17.8	22.3	23.4	19.2	12.7	7.6	3.4	11.1
鹿島	日平均	4.5	4.7	7.3	12.3	16.9	20.8	24.7	26.0	22.0	16.4	11.5	7.1	14.5
	日最高	8.0	8.7	11.9	17.6	21.9	25.2	28.6	30.4	26.4	21.5	16.1	11.0	18.9
	日最低	1.1	0.8	2.4	6.8	12.0	16.8	21.4	22.3	18.2	11.8	7.1	3.2	10.3
出雲	日平均	4.6	4.8	7.4	12.4	16.9	20.9	25.0	26.2	22.0	16.3	11.4	7.2	14.6
	日最高	8.1	8.9	12.2	17.9	22.2	25.7	29.1	31.1	26.8	21.7	16.2	11.1	19.2
	日最低	1.0	0.6	2.3	6.4	11.3	16.4	21.3	22.0	17.8	11.2	6.6	3.1	10.0
安来	日平均	-	-	-	-	-	-	-	-	-	-	-	-	-
	日最高	-	-	-	-	-	-	-	-	-	-	-	-	-
	日最低	-	-	-	-	-	-	-	-	-	-	-	-	-
雲南	日平均	2.3	2.7	5.9	11.7	16.4	20.3	24.2	24.9	20.4	14.4	9.4	4.8	13.1
	日最高	6.2	7.1	11.3	18.1	22.7	26.0	29.1	30.4	25.7	20.4	14.8	9.3	18.4
	日最低	-1.0	-1.2	0.7	5.3	10.2	15.2	20.3	20.6	16.2	9.5	4.6	1.0	8.5

(2) 相対湿度[%]

観測所	1月	2月	3月	4月	5月	6月	7月	8月	9月	10月	11月	12月	全年
松江	75	74	72	70	72	78	81	77	79	76	76	75	75
出雲	-	-	-	-	-	-	-	-	-	-	-	-	-
安来	-	-	-	-	-	-	-	-	-	-	-	-	-
雲南	-	-	-	-	-	-	-	-	-	-	-	-	-

(3) 日照時間[h]

観測所	1月	2月	3月	4月	5月	6月	7月	8月	9月	10月	11月	12月	全年
松江	68.2	84.7	132.8	180.6	202.2	161.3	166.7	202.1	142.9	158.0	112.7	84.0	1696.2
鹿島	57.6	76.3	126.8	181.2	198.8	152.2	169.4	208.0	143.9	154.1	106.9	75.6	1649.6
出雲	55.7	79.8	134.3	183.9	206.0	162.2	177.4	211.4	150.8	158.5	107.7	72.9	1693.2
安来	-	-	-	-	-	-	-	-	-	-	-	-	-
雲南	50.5	65.3	109.1	160.3	184.6	143.1	149.6	167.5	114.9	121.1	89.5	62.7	1417.3

(4) 降水量[mm]

観測所	1月	2月	3月	4月	5月	6月	7月	8月	9月	10月	11月	12月	全年
松江	147.2	121.9	132.6	109.4	134.6	189.8	252.4	113.7	197.9	119.5	130.6	137.6	1787.2
鹿島	137.8	109.0	122.7	103.7	130.3	174.8	228.7	113.0	193.7	122.4	140.2	141.5	1717.6
出雲	118.6	98.2	121.9	109.5	135.1	204.1	250.1	122.7	186.2	109.1	120.8	125.6	1685.2
安来	145.2	133.0	140.7	109.1	123.6	179.9	237.4	128.1	218.6	127.0	124.7	126.8	1794.1
雲南	161.4	144.8	159.7	121.3	137.2	202.9	265.2	152.7	230.2	125.1	138.4	160.3	1999.0

松江の資料 : (1981年～2010年) の平年値  
 鹿島の資料 : (1981年～2010年、日照時間は1987年～2010年) の平年値  
 出雲の資料 : (1981年～2010年、日照時間は1987年～2010年) の平年値  
 安来(伯太)の資料 : (1981年～2010年) の平年値  
 雲南(掛合)の資料 : (1981年～2010年、日照時間は1987年～2010年) の平年値

## (5)風向別出現頻度

松 江

(期間H31.1～R1.12)

単位 %

風向	月	1月	2月	3月	4月	5月	6月	7月	8月	9月	10月	11月	12月	年間
	静穏		1	1	1	0	1	1	1	0	1	1	1	1
NNE		5	4	4	3	2	3	1	1	3	6	3	4	3.1
NE		4	8	5	6	3	4	4	3	12	13	12	5	6.6
ENE		6	11	8	12	7	8	12	13	11	12	14	9	10.2
E		7	14	14	22	15	16	23	21	23	16	13	13	16.6
ESE		4	8	8	9	15	11	10	13	18	11	8	7	10.2
SE		2	4	4	2	6	3	2	5	5	3	4	3	3.7
SSE		1	2	1	2	1	2	2	2	3	1	1	2	1.7
S		2	2	2	1	1	2	2	3	2	1	2	3	1.8
SSW		3	1	3	2	3	2	3	2	1	1	2	3	2.2
SW		5	3	4	1	2	1	3	4	2	2	3	4	2.8
WSW		17	11	12	8	11	8	12	12	3	8	7	11	10.1
W		21	13	16	15	17	14	19	13	6	12	13	19	14.7
WNW		7	10	7	7	6	9	3	4	3	6	7	9	6.4
NW		6	5	7	4	6	10	2	2	3	2	4	3	4.6
NNW		4	1	2	3	1	4	1	1	3	2	2	3	2.4
N		4	1	2	2	1	1	1	1	1	2	2	3	1.9

静穏;風速0.2メートル以下の風速のことを云う、風向は無し。

## 鹿 島

(期間H31.1～R1.12)

単位 %

風向	月	1月	2月	3月	4月	5月	6月	7月	8月	9月	10月	11月	12月	年間
	静穏		4	7	8	7	5	7	6	7	10	5	1	1
NNE		6	7	6	8	3	5	4	4	6	1	1	2	4.5
NE		6	10	7	10	7	7	7	7	13	4	3	2	6.9
ENE		10	9	12	15	18	12	12	13	13	18	19	10	13.5
E		7	13	11	9	11	9	12	17	15	30	27	22	15.3
ESE		4	4	2	5	5	6	8	6	10	9	9	7	6.1
SE		1	1	2	2	5	2	3	2	3	3	4	3	2.5
SSE		1	1	2	1	3	1	3	3	2	1	2	1	1.8
S		4	3	3	2	4	1	3	5	4	1	2	3	3.0
SSW		7	7	6	3	4	3	6	5	1	4	5	10	5.3
SW		7	5	7	8	3	5	13	8	2	3	4	3	5.6
WSW		9	3	4	5	4	3	5	5	2	3	3	4	4.3
W		11	6	9	5	9	6	5	4	3	7	12	17	7.9
WNW		8	8	6	3	5	6	3	3	3	5	6	8	5.3
NW		6	7	4	4	3	5	2	1	2	2	1	2	3.2
NNW		3	4	5	7	5	10	3	4	5	2	1	1	4.2
N		3	3	6	8	6	11	6	5	7	2	2	1	5.0

静穏：風速0.2メートル以下の風速のことを云う、風向は無し。

出 雲

(期間H31.1～R1.12)

単位 %

風向	月	1月	2月	3月	4月	5月	6月	7月	8月	9月	10月	11月	12月	年間
	静穏		5	7	9	8	13	9	7	6	7	7	10	5
NNE		3	3	4	6	4	3	2	3	3	4	3	5	3.6
NE		6	8	6	10	7	7	9	9	9	11	8	6	8.0
ENE		6	10	12	17	10	10	18	16	24	24	16	9	14.4
E		6	10	10	8	8	7	10	9	17	13	11	9	9.9
ESE		6	11	5	6	6	8	5	10	11	9	13	6	8.0
SE		4	3	3	4	7	4	2	4	5	2	3	5	3.7
SSE		2	2	1	2	2	2	2	2	2	2	2	3	1.9
S		2	3	3	3	3	2	3	4	2	2	3	4	2.8
SSW		5	5	5	2	3	4	4	4	3	3	3	5	3.8
SW		9	7	7	5	6	6	5	10	3	4	5	6	6.1
WSW		9	6	11	10	10	14	19	14	3	6	5	5	9.4
W		18	9	12	7	15	12	9	5	3	4	4	13	9.3
WNW		6	8	6	5	3	6	1	2	4	4	6	10	4.8
NW		7	4	2	3	1	3	0	0	1	2	3	2	2.4
NNW		3	2	2	2	1	2	0	1	1	1	2	2	1.7
N		4	2	3	3	1	3	1	1	2	2	3	4	2.3

風向(出現頻度)

静穏: 風速0.2メートル以下の風速のことを云う、風向は無し。

掛 合

(期間H31.1～R1.12)

単位 %

風向	月	1月	2月	3月	4月	5月	6月	7月	8月	9月	10月	11月	12月	年間
	静穏		15	25	21	21	23	28	25	27	36	37	36	24
NNE		3	3	4	4	2	4	2	2	3	3	2	3	3.0
NE		2	2	1	1	1	1	1	1	1	1	1	2	1.3
ENE		1	2	0	1	1	1	1	1	1	1	2	1	1.1
E		1	2	1	1	1	1	1	1	1	1	1	2	1.1
ESE		5	5	3	3	2	4	4	4	3	2	3	6	3.6
SE		14	8	9	9	9	7	12	15	8	7	9	14	10.2
SSE		25	12	20	15	20	11	19	19	12	12	14	20	16.7
S		12	10	9	5	8	4	6	5	3	3	8	10	6.8
SSW		3	3	3	3	2	3	2	2	1	1	2	3	2.3
SW		1	1	2	1	2	2	1	1	0	1	0	2	1.1
WSW		1	1	0	1	1	1	0	1	0	0	1	0	0.6
W		2	0	0	1	1	1	0	1	1	1	1	1	0.7
WNW		1	3	2	0	2	2	2	1	1	2	1	1	1.4
NW		3	5	6	9	6	6	7	6	8	9	5	3	6.0
NNW		5	11	12	18	13	13	13	10	13	13	9	5	11.0
N		7	7	7	9	6	12	5	5	7	6	5	5	6.7

風向(出現頻度)

静穏: 風速0.2メートル以下の風速のことを云う、風向は無し。



風向別出現頻度分布図  
(地上風)

凡例



図1-1 松江地方気象台



図1-2 鹿島地域気象観測所

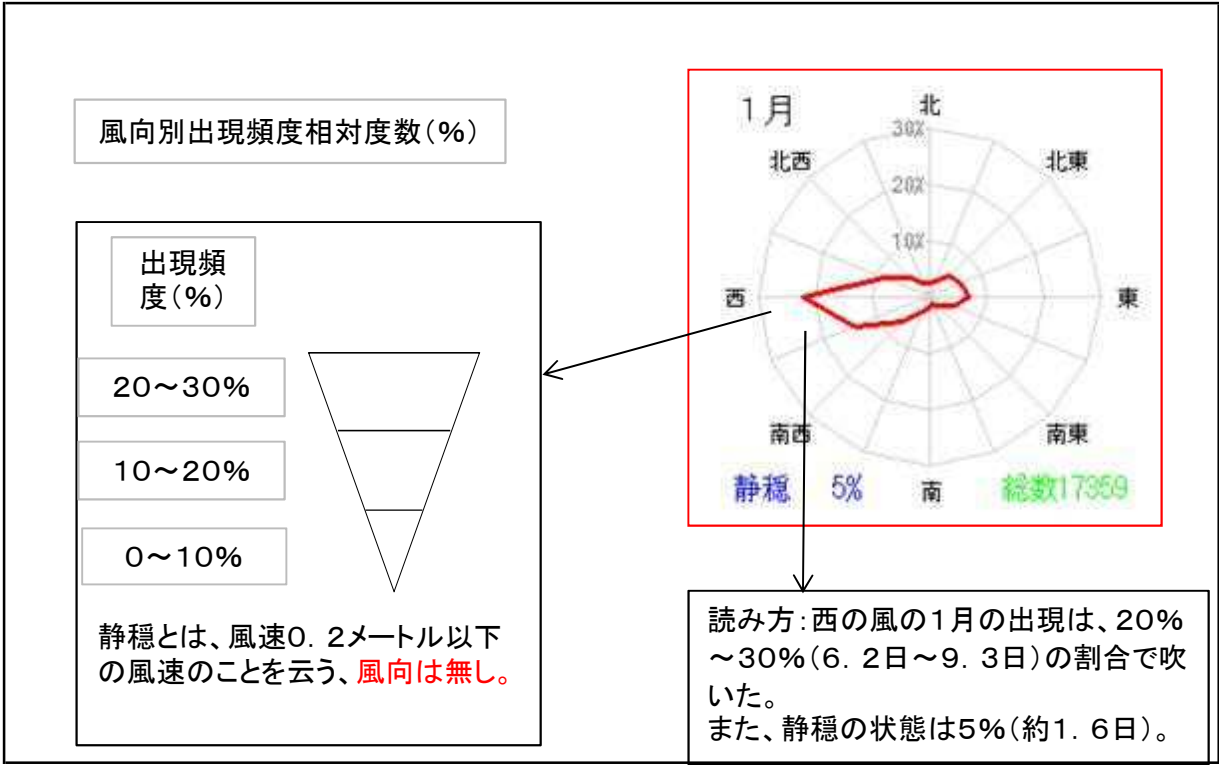

図1-3 出雲地域気象観測所

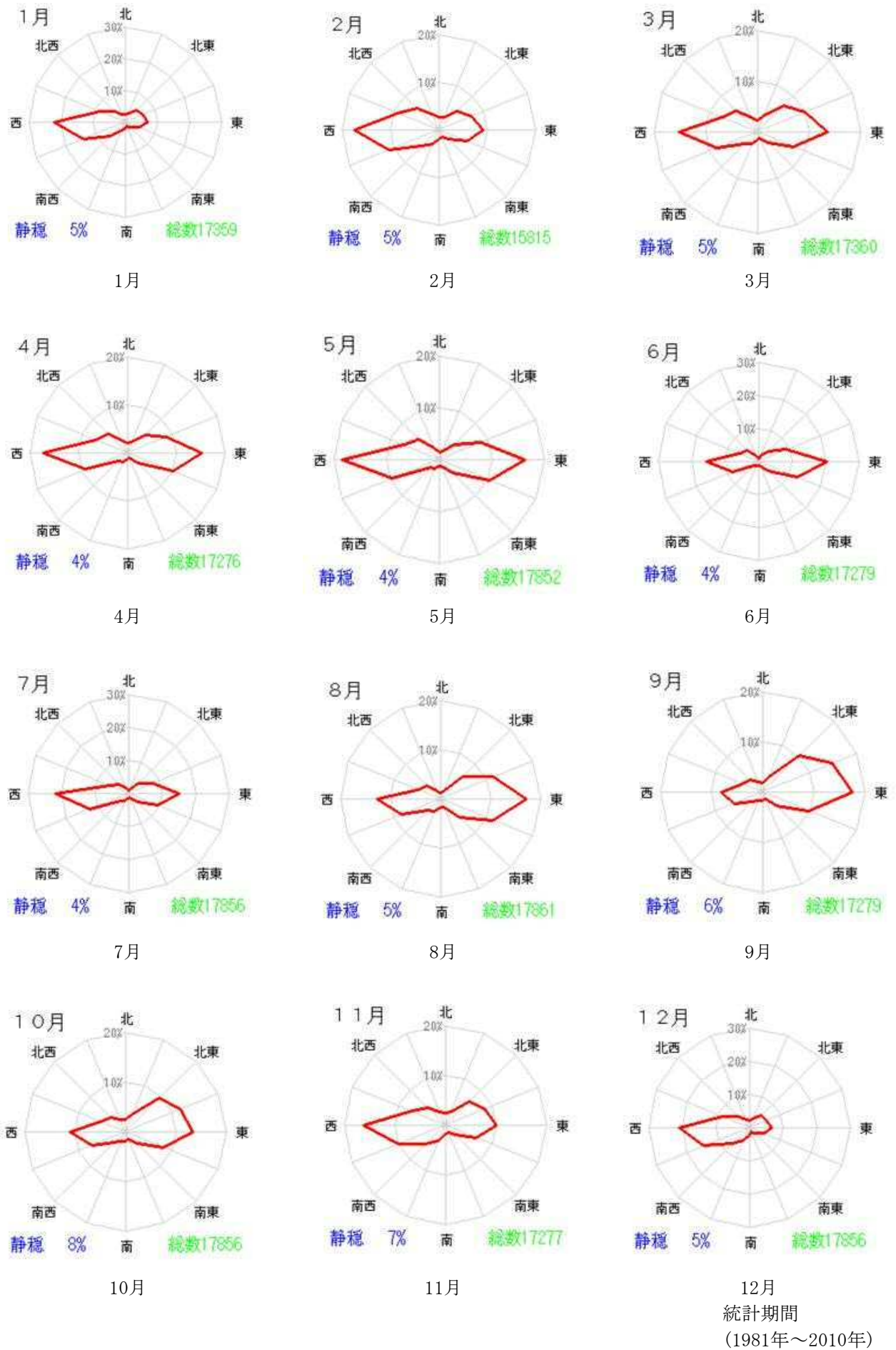

1月

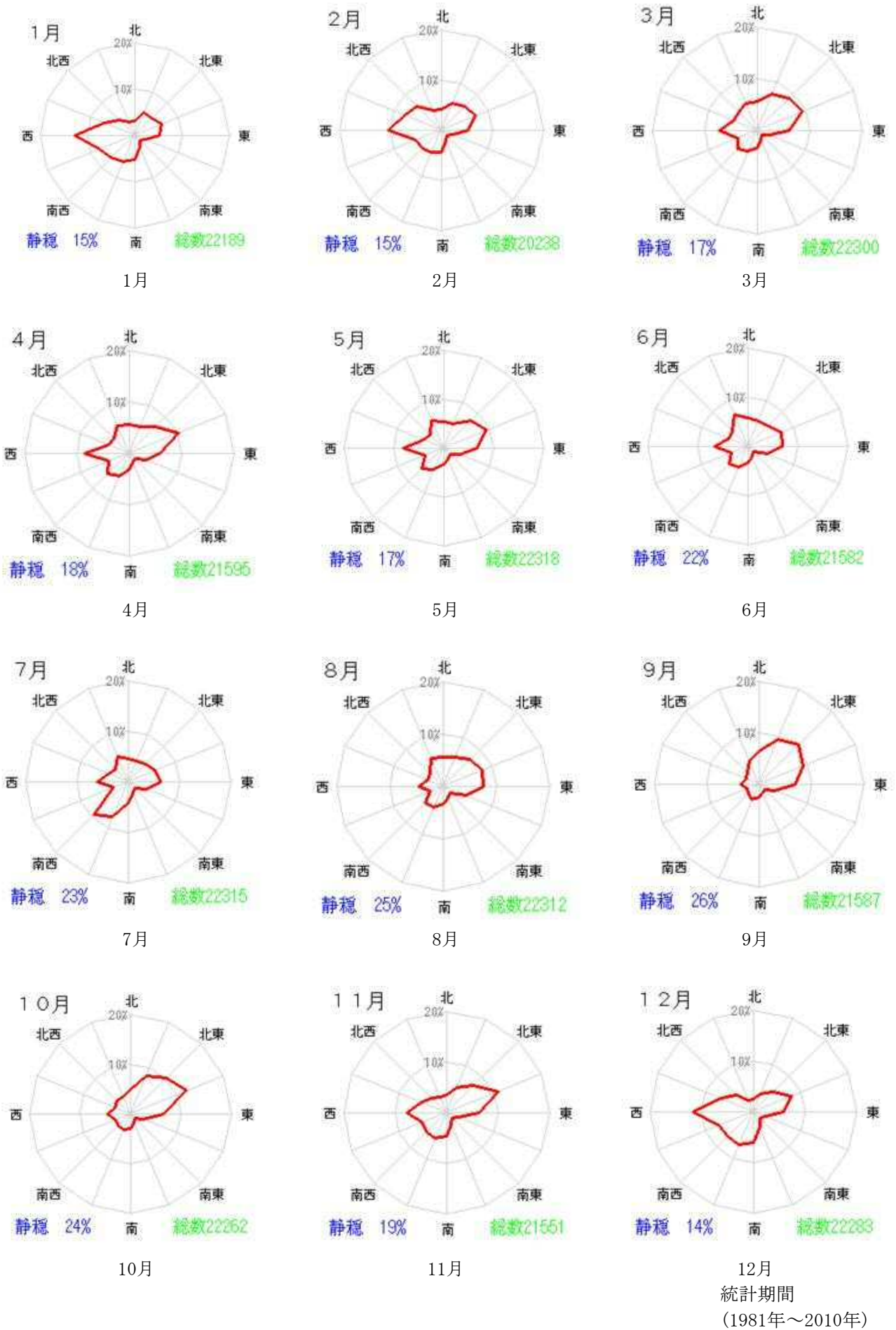

2月



3月



4月



5月



6月



7月



8月



9月



10月



11月



12月  
統計期間  
(1981年～2010年)

図1-4 雲南（掛合）地域気象観測所

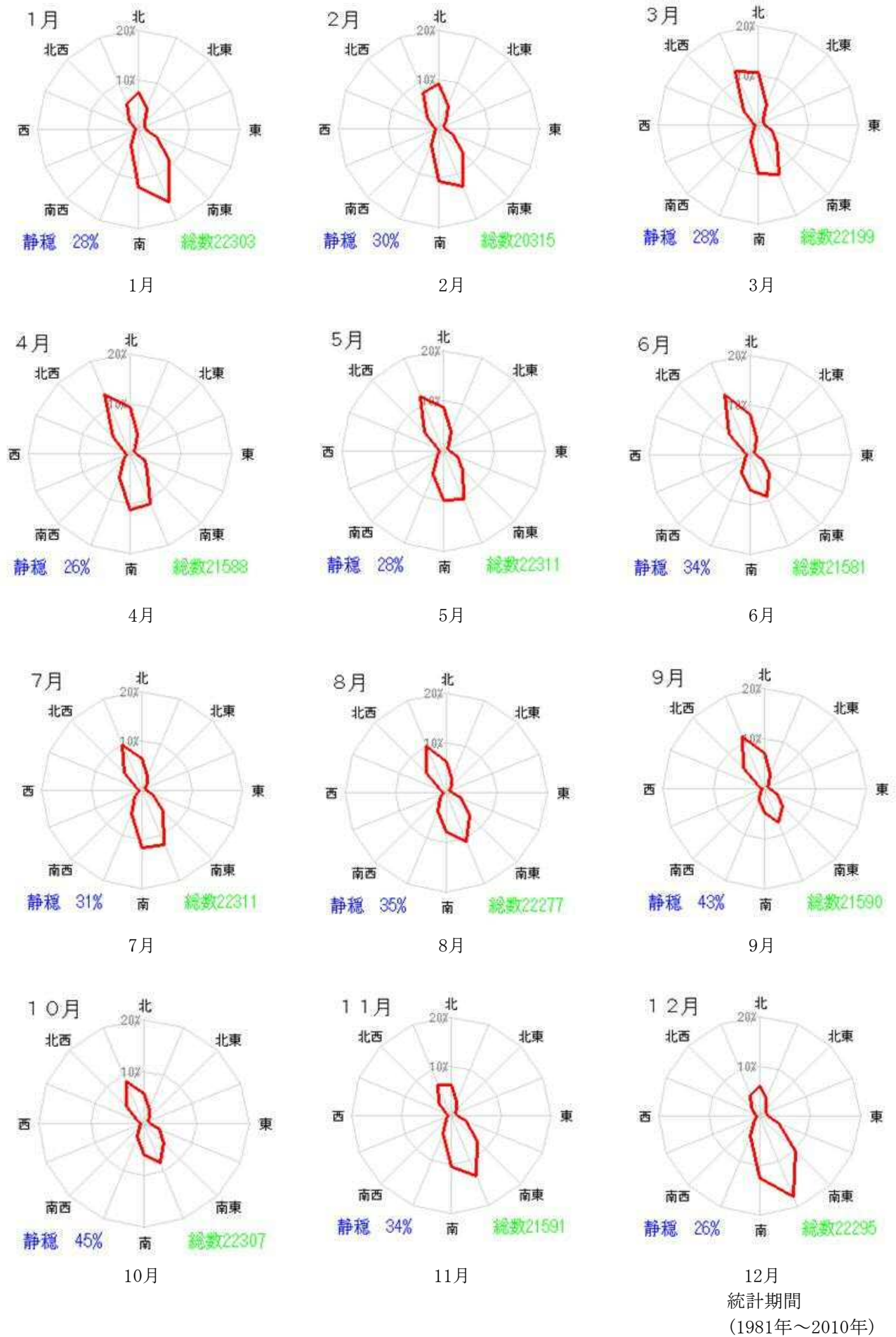

3-1-3 気象・海象観測機材

(1) 気象観測機材

資料：松江地方気象台、県（原子力安全対策課）、中国電力(株)  
(R2.1.1現在)

項目 機関	風向・ 風速計	雨量計	温度・ 湿度計	気圧計	日射計	日照計	放射 収支計	備考
松江地方 気象台	1	1	1	1	1	1		松江
	1	1	1			1		鹿島
	1	1	1			1		出雲
		1						安来（伯太）
	1	1	1			1		雲南（掛合）
小計	4	5	4	1	1	4	0	
島根県		1	1	1	1		1	西浜佐陀
		1	1					御津
		1	1					古浦
	1	1	1					深田北
		1	1					上大野
		1	1					持田
		1	1					加賀
		1	1					出雲
		1	1					安来
	1	1					雲南	
小計	1	10	10	1	1	0	1	
中国電力	2	1	1		1		1	発電所構内
小計	2	1	1	0	1	0	1	
合計	7	16	15	2	3	4	2	

感雨計：(島根県)西浜佐陀、御津、古浦、深田北、片句、北講武、佐陀本郷、末次、大芦、上講武、手結、手結南、池平、名分、魚瀬、上大野、東長江、比津、持田、大芦別所、加賀、出雲、安来、雲南  
湿度計：鹿島、出雲、掛合地域気象観測所、御津、古浦、深田北局にはなし

(2) 海象観測機材

資料：県（水産課）  
(R2.1.1現在)

項目 機関	水深、水温 記録計	流速計	水質モニター	備考
島根県	1	1		島根丸（水産技術センター 総合調整部）
	1	1	1	やそしま（水産技術セン ター内水面浅海部）
計	2	2	1	

### 3-1-4 湾内外の流速・流向の状況

湾内の流速別出現頻度図（四季）

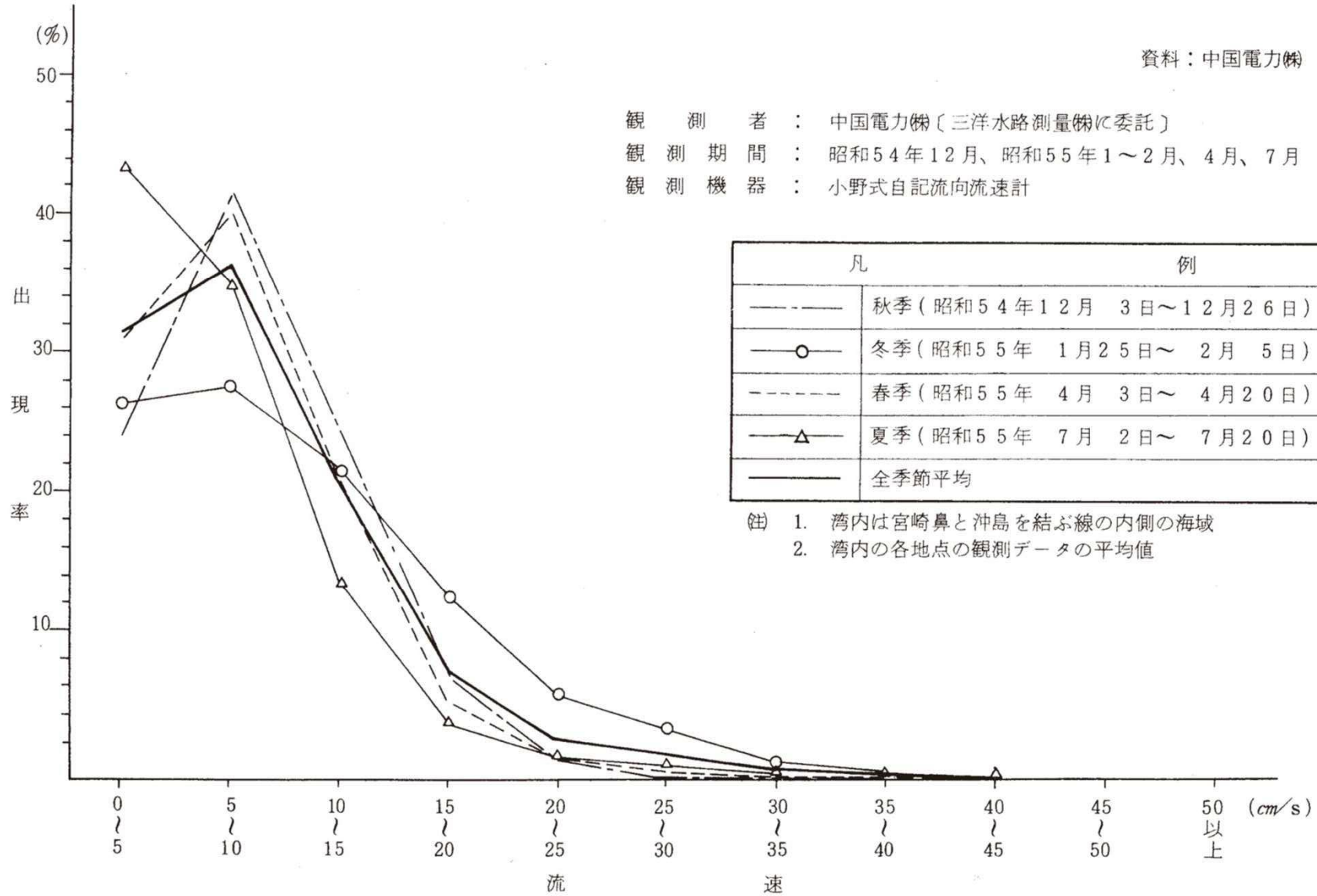

湾内の流向別出現頻度図

資料：中国電力(株)

観測者：中国電力(株)〔三洋水路測量機(委託)〕  
 観測層：水深3m  
 観測期間：昭和54年12月、昭和55年1～2月、4月、7月  
 観測機器：小野式自記流向流速計

凡	例
— — — — —	秋季(昭和54年12月3日～12月26日)
— ○ — — —	冬季(昭和55年1月25日～2月5日)
— — — — —	春季(昭和55年4月3日～4月20日)
— △ — — —	夏季(昭和55年7月2日～7月20日)
— — — — —	全季節平均

四季別

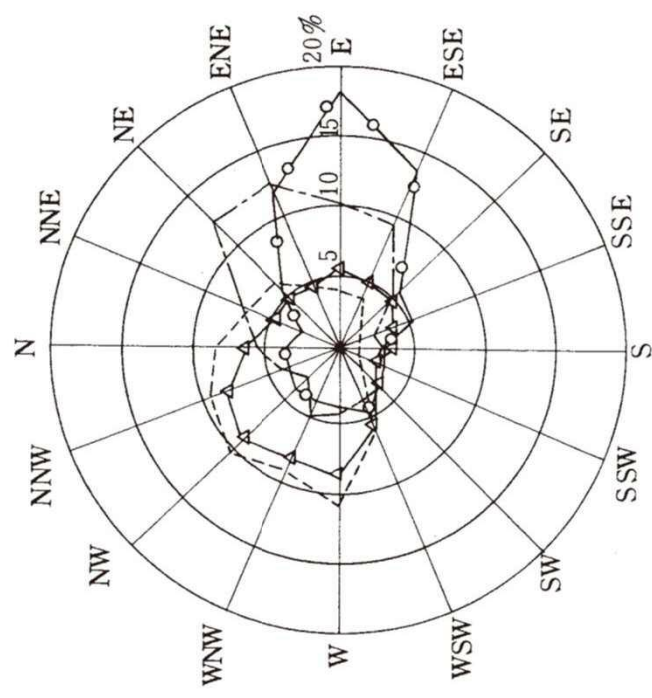

全季節平均

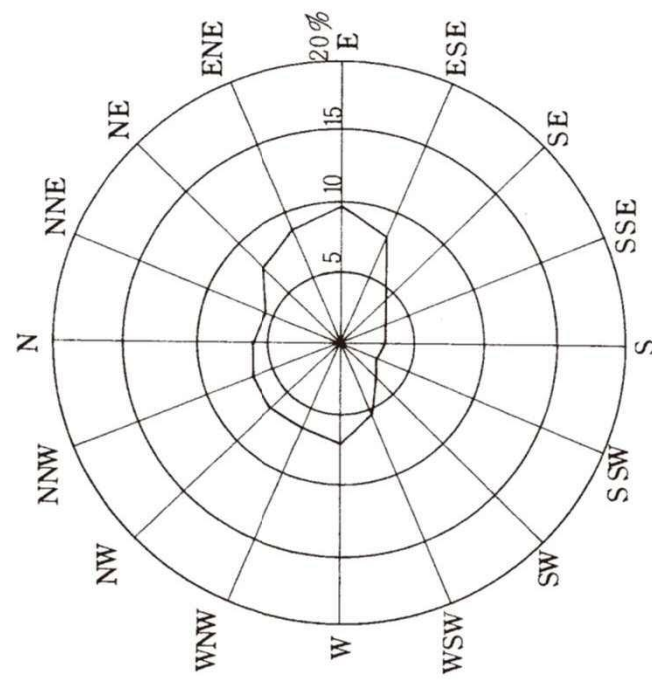



湾外の流速別出現頻度図 (四季)

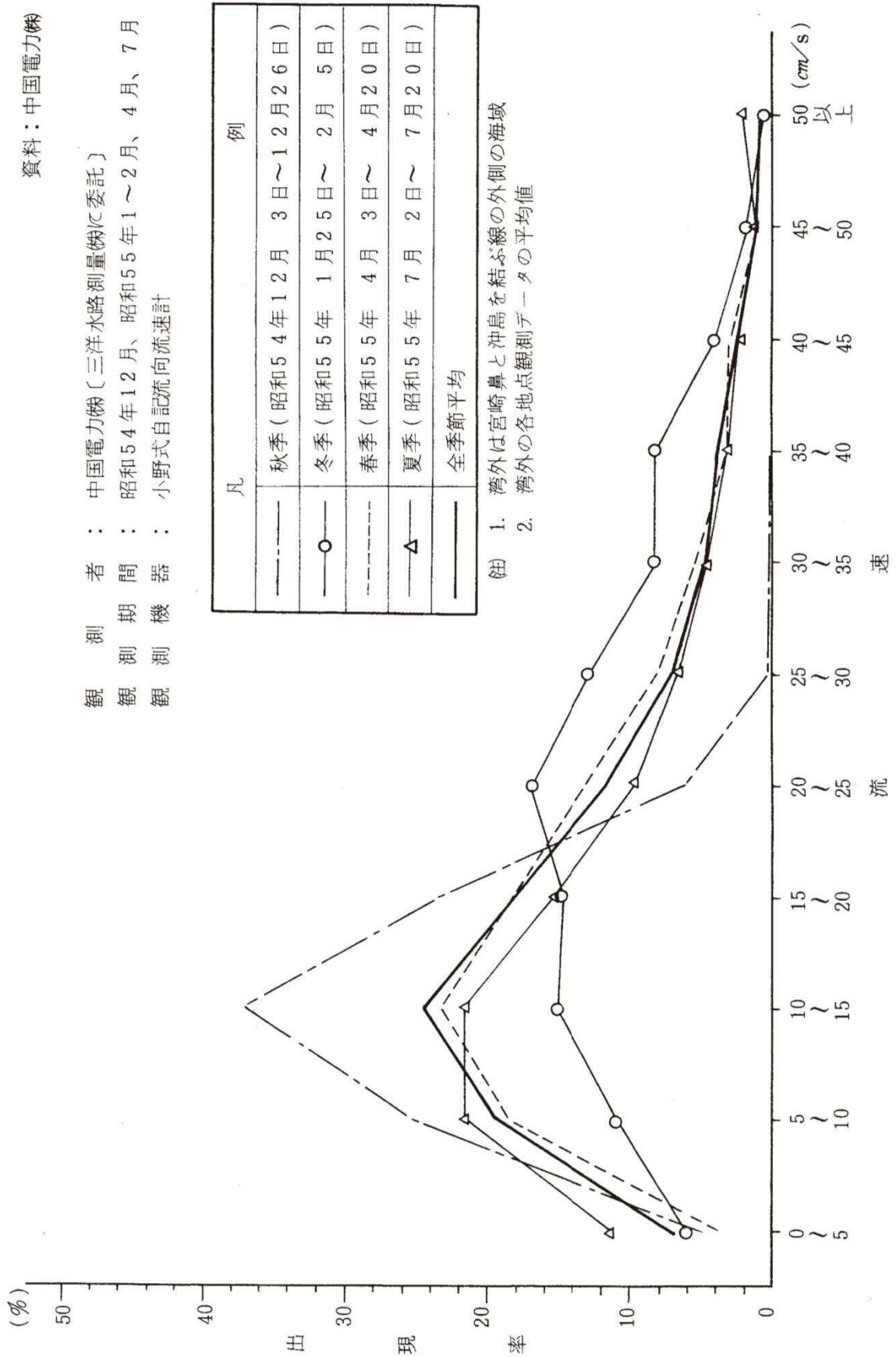

湾外の流向別出現頻度図

資料：中国電力㈱

観測者：中国電力㈱〔三洋水路測量㈱に委託〕

観測層：水深 3 m

観測期間：昭和54年12月、昭和55年1～2月、4月、7月

観測機器：小野式自記流向流速計

凡	例
—	秋季（昭和54年12月 3日～12月26日）
—○—	冬季（昭和55年 1月25日～ 2月 5日）
—	春季（昭和55年 4月 3日～ 4月20日）
—△—	夏季（昭和55年 7月 2日～ 7月20日）
—	全季節平均

四季別

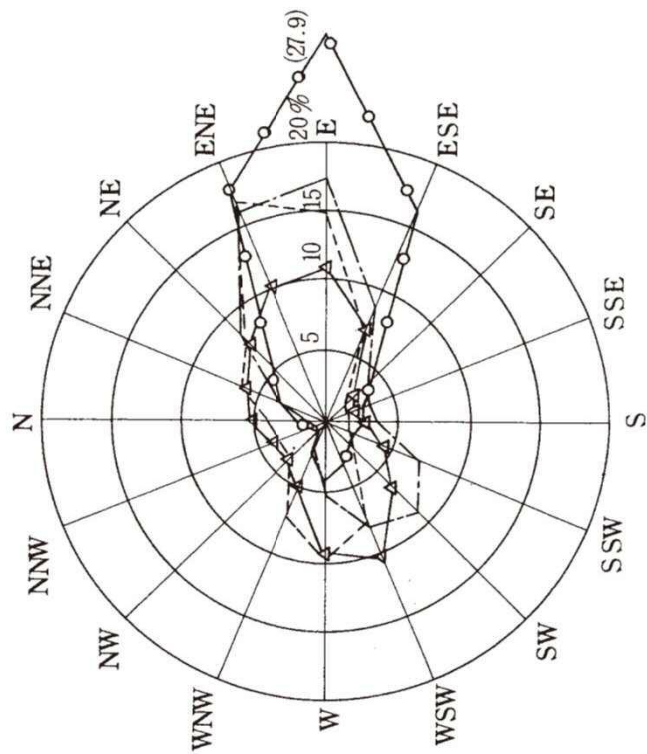

全季節平均

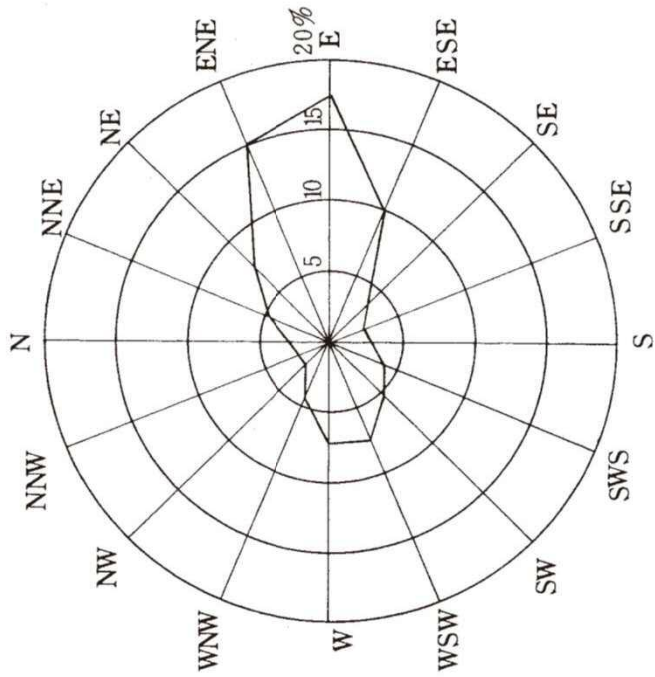

3-2-1 平常時体制及び監視強化段階におけるモニタリング地点マップ

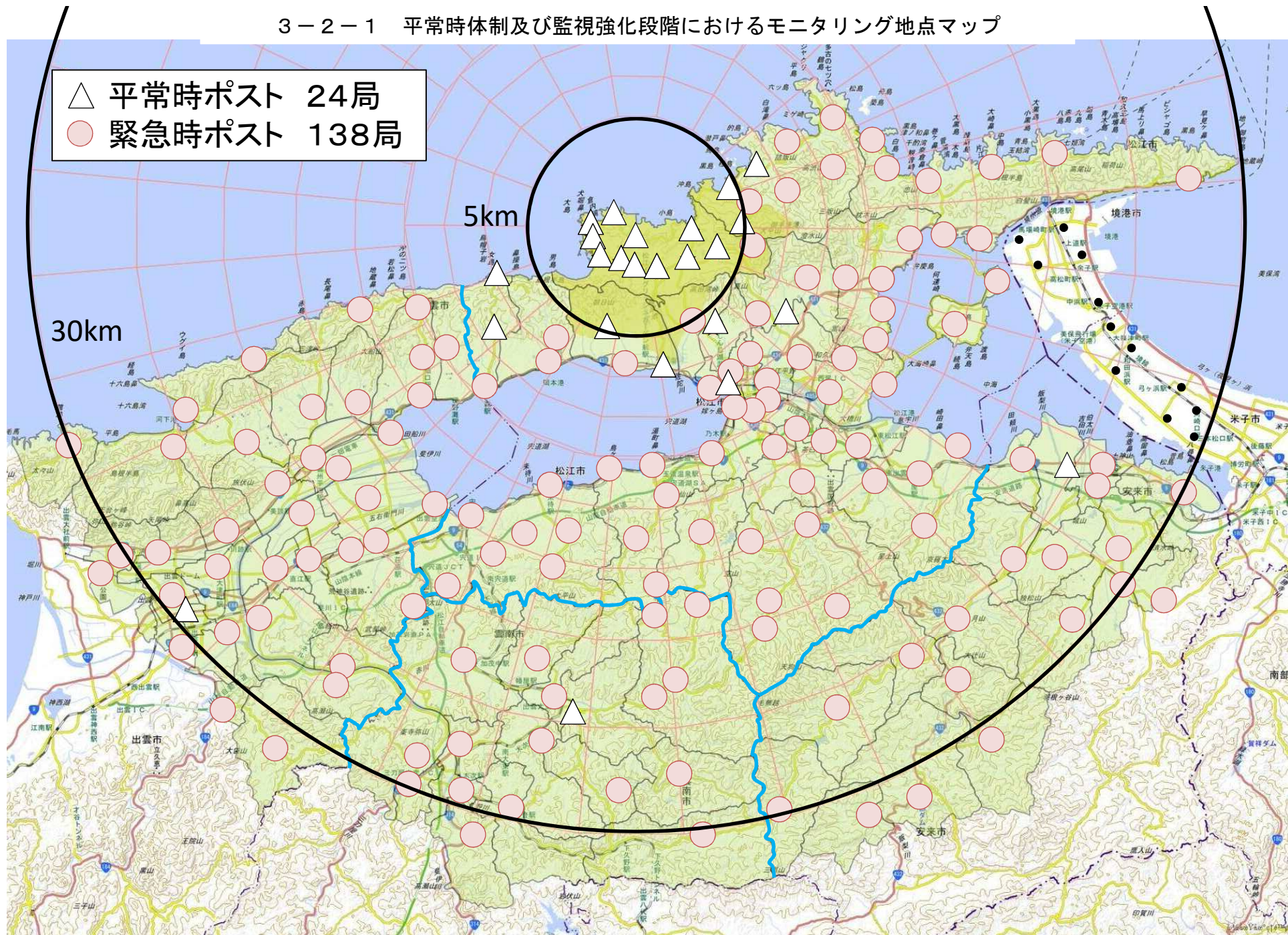

### 3-3-1 緊急時モニタリング要員及び機器の動員体制

モニタリング本部機関別動員者数

令和2年1月1日現在

資料：県（原子力安全対策課）

機関名	人数
県原子力環境センター	7名
県環境政策課	4名
県廃棄物対策課	1名
県保健環境科学研究所	8名
県松江保健所	1名
県雲南保健所	1名
県出雲保健所	2名
県県央保健所	1名
県益田保健所	1名
中国電力株	14名

中国電力株式会社が動員する緊急モニタリング要員及び機材

令和2年1月1日現在

資料：中国電力

	要員	原子力防災資機材（台数）	
		機材名	台数
中国電力株	20人	ガンマ線測定用サーベイメータ	15台
		中性子線測定用サーベイメータ	1台
		表面汚染密度測定用サーベイメータ	11台
		空間放射線積算線量計	150個
		ガラスバッジ（中性子線測定機能付）	50個
		ダスト・ヨウ素サンプラ	15台
		放射線測定車	2台
		ダストモニタ※	2台
		ヨウ素モニタ※	2台
		移動式モニタリングポスト	6台
		シンチレーション式モニタ（車載）	2台

※放射線測定車に搭載

海上におけるモニタリングに関し、現地災害対策本部の要請により海上保安本部長は巡視船艇を出動

原子力発電所等所在地	管区海上保安本部
島根県	第八管区海上保安本部

### 3-3-2 島根県原子力環境センターの概要（島根県モニタリング本部）

#### ■施設の概要

- |        |  |
|--------|--|
| 1 施設名称 | 島根県原子力環境センター                                 |
| 2 所在地  | 島根県松江市西浜佐陀町582-1                             |
| 3 施設概要 | ●建 屋 鉄骨造り2階建<br>●延床面積 1,672㎡<br>●完 成 平成15年3月 |

#### ■機能

- 1 平常時の原子力発電所周辺の環境放射線監視  
島根原子力発電所から放出される放射性物質の影響を監視するため、発電所周辺で環境放射線測定や環境試料中の放射能測定を行う。  
主な設備：放射化学分析室、核種分析室、データ解析室、テレメータ室
- 2 島根県モニタリング本部の機能  
島根原子力発電所において、原子力災害対策指針で定める警戒事態が発生した後、その事態が施設敷地緊急事態に進展する可能性があるると判断した場合には、モニタリング活動を統一かつ効果的に実施し、周辺への影響の把握を行うため、県原子力環境センターに「県モニタリング本部」を設置する。
- 3 島根県モニタリング本部の組織構成  
本部長(原子力環境センター長)  
監視グループ  
EMC準備グループ(モニタリング準備班、総務班)  
※EMC・・・緊急時モニタリングセンター

### 3-3-3 島根県環境放射線情報システム管理運営要領（抄）

資料：県（原子力安全対策課）

#### 第1 総則

この要領は、島根原子力発電所局周辺の環境放射線監視のため設置した島根県環境放射線情報システム（以下、「システム」という。）の円滑な管理運営を図ることを目的として必要な事項を定めるものとする。

#### 第5 警報発報時の措置

警報発報時の措置については、別に定める要項により措置するものとする。

### 3-3-4 島根県環境放射線情報システムにおける警報機能および警報発報時の措置要項（抄）

資料：県（原子力安全対策課）

#### 第1 総則

この要項は、島根県環境放射線情報システム（以下、「システム」という）管理運営要領第5の規定に基づき、警報発報時の措置について必要な事項を定める。

#### 第2 警報表示機能

本システムにおいては、次の各項に該当する場合は、テレメータ室・事務室などで、当該警報メッセージをディスプレイ表示や音声により自動的に緊急通報するとともに、あらかじめ設定した「緊急通報設定ファイル」に従い、関係職員の自宅電話・携帯電話・Eメールに自動的に緊急通報する。

- (1) 固定局（島根県環境放射線情報システム管理運営要領第3の3.に定める固定局に限る。以下同じ。）の値及び中国電力㈱から提供される発電所情報の値があらかじめ設定された値の範囲を超えた場合（以下、「測定値異常」という。）。
- (2) 固定局及びその他システム（可搬型モニタリングシステム及び簡易型モニタリングシステムをいう。以下同じ。）並びにその伝送系、データ処理系統等に故障、誤作動が発生した場合（以下、「機器異常」という。）。

1. 測定値異常とは、以下のとおりである。

- (1) 固定局線量率異常

固定局が、予め設定した警報基準値以上の値（次表のとおり）を観測した場合。

レベル	警報基準値	備 考
レベル A	0.22 $\mu$ Gy/h	安全協定に基づく通報基準値
B	1 $\mu$ Gy/h	原災法施行令第4条第3項相当
C	5 $\mu$ Gy/h	原災法第10条通報値相当 原災法第15条緊急事態基準値相当

（注1） レベルAはNaI計の測定値による

（注2） 原災法：原子力災害対策特別措置法

- (2) 発電所情報値異常

中国電力から提供されている発電所情報の各値が、予め設定された基準値（次表のとおり）を超えた場合。

警 報 基 準 値		
モニタリングポスト	0.22	μ Gy/h
排気筒モニタ (1号機)	500	cps
排気筒モニタ (2号機)	500	cps
放水路水モニタ (1号機)	70	cps
放水路水モニタ (2号機)	80	cps

(備考) 警報基準値は、安全協定に基づく通報基準値を設定。

2. 機器異常とは、以下のとおりである。

固定局及びその他システム並びにその伝送系、データ処理系統等に、次表に示す機器異常が発生した場合。

機器異常項目	備考
中央監視局自家発運転	原子力環境センター
中央監視局自家発故障	〃
中央監視局自家発燃料低下	〃
中央監視局電源設備商用停電	〃
中央監視局電源設備故障	〃
中央監視局電源設備容量警報	〃
高線量計電源断	測定器
高線量計調整中	〃
高線量計検出部温度異常	〃
N a I 計電源異常	〃
N a I 計調整中	〃
N a I 計高圧電源異常	〃
N a I 計検出温度異常	〃
線量率高警報	〃
線量率低警報	〃
気象測定器電源断	〃
気象測定器調整中	〃
商用電源断	局舎設備
UPS異常	〃
自家発運転	〃
自家発故障	〃
キャビネット内温度異常	〃
テレメータ子局調整中	テレメ子局
N a I 線量率調整中	〃
高線量計線量率調整中	〃
気象測定器調整中	〃
感雨計調整中	〃

その他、サーバダウン、収集失敗（通信不可）等の通報項目がある。

付図1 環境放射線測定地点図

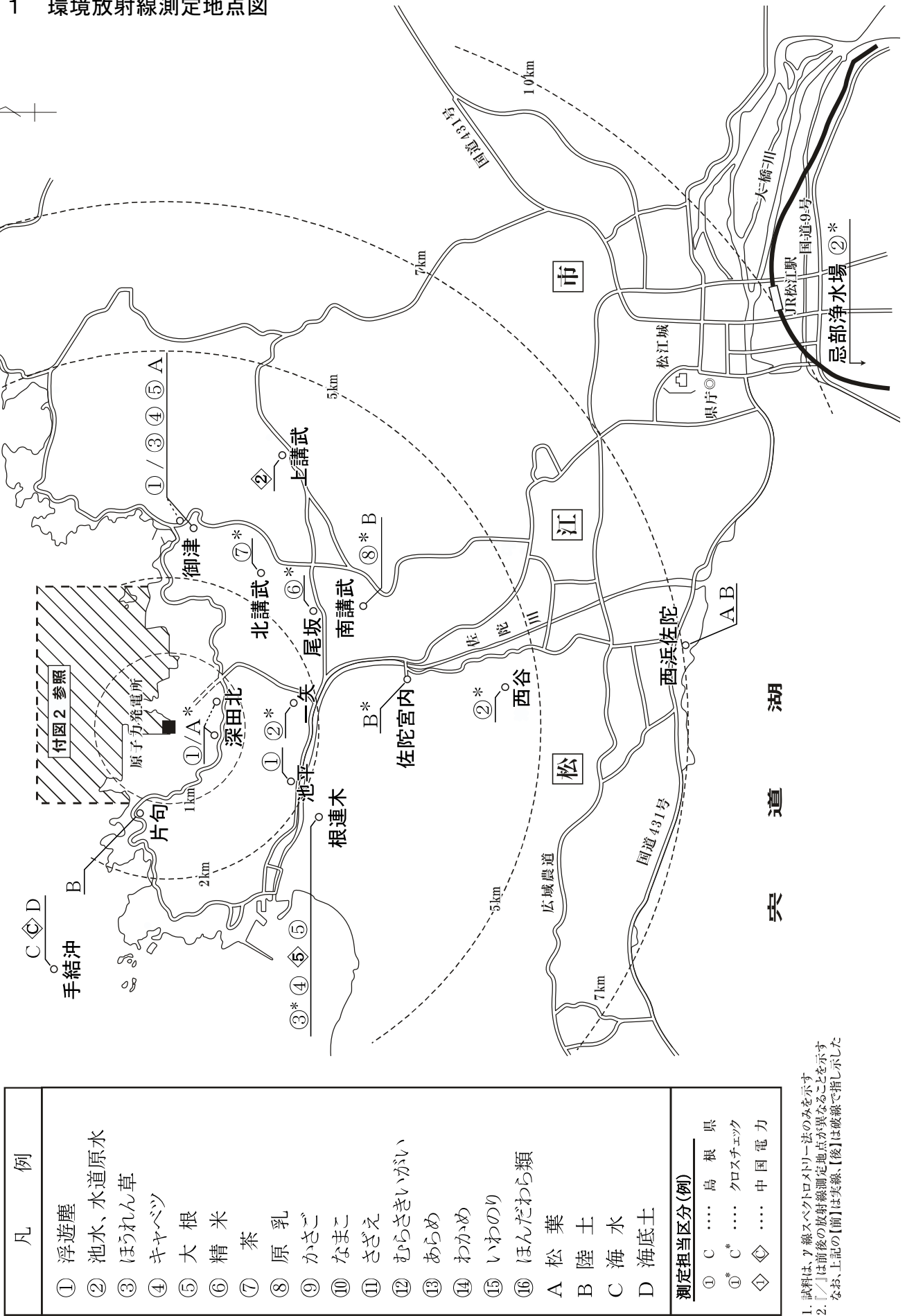

凡	例
①	浮遊塵
②	池水、水道原水
③	ほうれん草
④	キャベツ
⑤	大根
⑥	精米
⑦	茶
⑧	原乳
⑨	かさご
⑩	なまこ
⑪	さざえ
⑫	むらさきいがい
⑬	あらめ
⑭	わかめ
⑮	いわのり
⑯	ほんだわら類
A	松葉
B	陸土
C	海水
D	海底土
<b>測定担当区分(例)</b>	
① C	高根 県
①* C*	クロスチェック
①◇	中国電力

(注) 1. 試料は、フ線スペクトロメトリ法のみを示す  
 2. 『/』は前後の放射線測定地点が異なることを示す  
 なお、上記の【前】は実線、【後】は破線で指し示した



付図 2 環境放射線測定地点(海域拡大図)

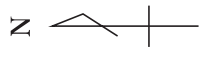

- (注) 1. 凡例は、付図1と共通  
 2. 試料は、ア線スペクトロメトリー法のみを示す

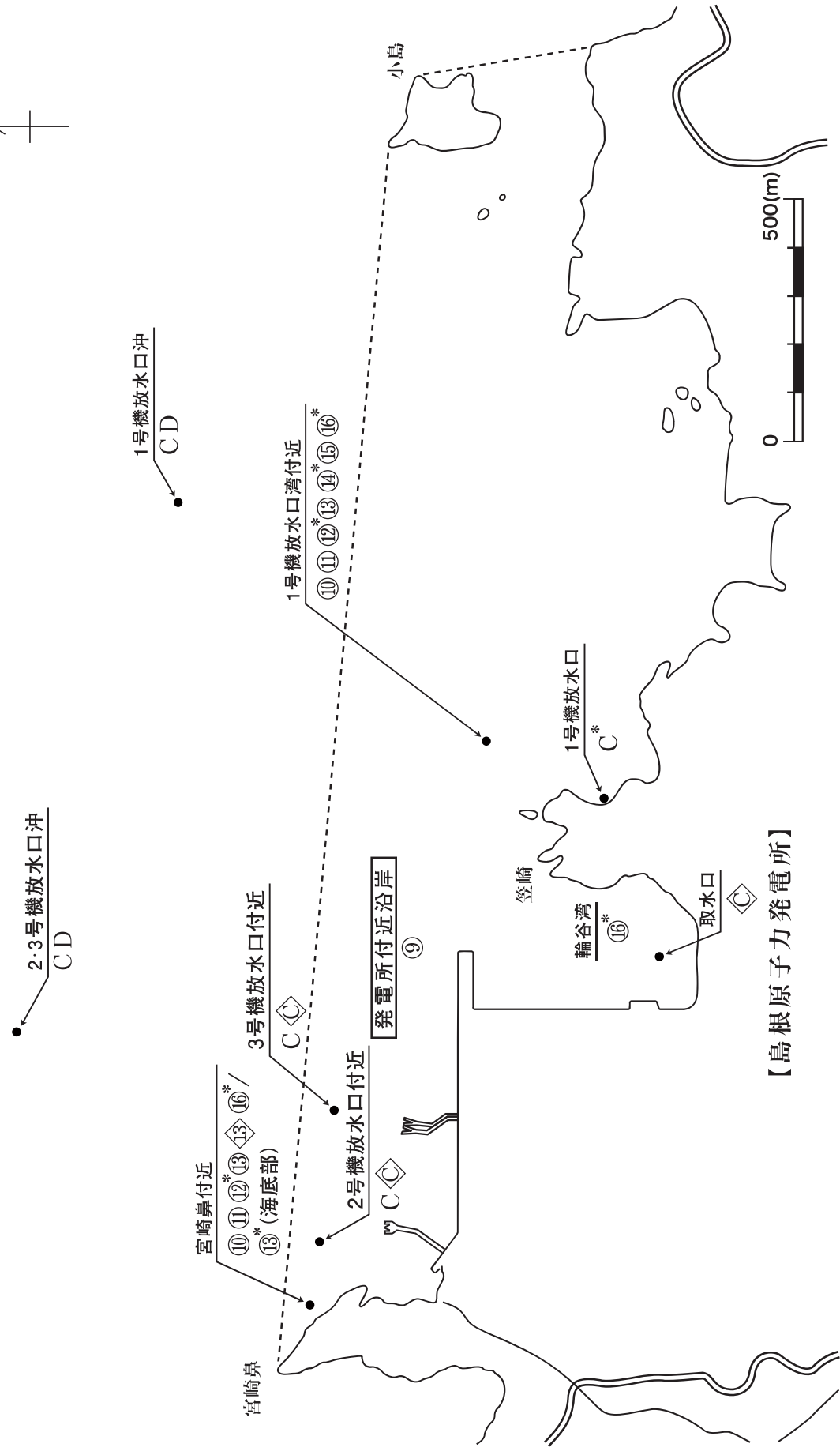

付図 3 モニタリングポスト配置図

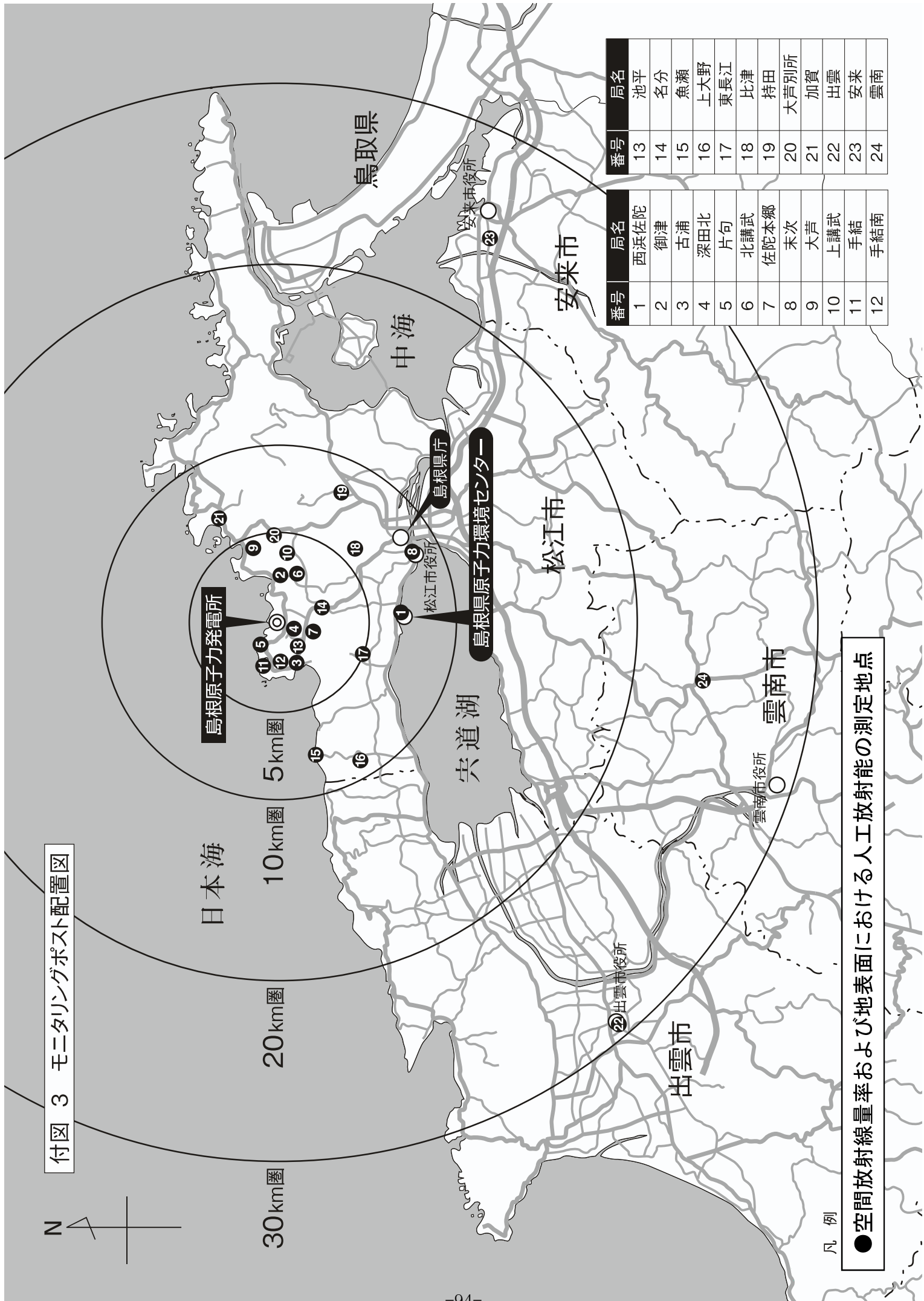

番号	局名	番号	局名
1	西浜佐陀	13	池平
2	御津	14	名分
3	古浦	15	魚瀬
4	深田北	16	上大野
5	片匂	17	東長江
6	北講武	18	比津
7	佐陀本郷	19	持田
8	末次	20	大芦別所
9	大芦	21	加賀
10	上講武	22	出雲
11	手結	23	安来
12	手結南	24	雲南

凡例

●空間放射線量および地表面における人工放射能の測定地点

3-4-2 環境放射線測定計画（令和2年度）

(1) 空間放射線の測定

調査項目	測定地点	実施者及び測定月 島根県	備考
線量率	西浜佐陀・御津・古浦 深田北・片句・北講武 佐陀本郷・末次・大芦 上講武・手結 手結南・池平・名分 魚瀬・上大野・東長江 比津・持田・大芦別所 加賀 出雲・安来・雲南	連続	モニタリングポストによる。

(2) 地表面における人工放射能の測定

調査項目	測定地点	実施者及び測定月 島根県	備考
人工放射能 面密度	西浜佐陀・古浦・片句 佐陀本郷・大芦・手結 池平・魚瀬・東長江 持田・加賀・安来	5	ゲルマニウム半導体検出器による in-situ 測定
	御津・深田北・北講武 末次・上講武・手結南 名分・上大野・比津 大芦別所・出雲・雲南	11	

(3) 環境試料中の放射性核種の分析

測定法と対象核種

- ・γ線スペクトロメトリー対象核種 :  $^{54}\text{Mn}$ ,  $^{59}\text{Fe}$ ,  $^{58}\text{Co}$ ,  $^{60}\text{Co}$ ,  $^{134}\text{Cs}$ ,  $^{137}\text{Cs}$ ,  $^{131}\text{I}$  (一部試料のみ)
- ・液体シンチレーション分析法 " :  $^3\text{H}$
- ・放射化学分析法 " :  $^{90}\text{Sr}$

試料区分	試料名	部位	採取地点	対象核種及び測定機関(数字は採取月)						
				γ線スペクトロメトリー対象核種				トリチウム		ストロンチウム90
				ヨウ素131を除く		ヨウ素131		島根県	中国電力	
				島根県	中国電力	島根県	中国電力			島根県
大気	浮遊塵	地上塵	御津	毎月	—	—	—	—	—	—
			池平	毎月	—	—	—	—	—	—
			深田北	毎月	—	—	—	—	—	—
	大気水		深田北					毎月		
			北講武					毎月		
陸水	池水	表層水	一矢 <small>(宇核池)</small>	5	5	—	—	5	5	—
			上講武 <small>(赤田新池)</small>	—	5	—	—	—	—	—
			西谷 <small>(柿原池)</small>	5・11	5・11	—	—	5・11	5・11	—
	水道原水	着水井	忌部浄水場	5・11	5・11	—	—	—	—	11
植物	松葉	二年葉	御津	4	—	4	—	—	—	4
			深田北	10	10	10	—	—	—	—
			西浜佐陀	7	—	7	—	—	—	—
農産物	大根	根	御津	12	—	—	—	—	—	—
			根連木	12	4	—	—	—	—	—
	ほうれん草	葉	御津	12	—	12	—	—	—	12
			根連木	12	12	12	—	—	—	—
	キャベツ	葉	御津	5	—	—	—	—	—	—
			根連木	5	—	—	—	—	—	—
	精米		尾坂	10	10	10	—	—	—	—
	茶	葉	北講武	5	5	5	5	—	—	5
牛乳	原乳		南講武	4	—	4・7・10・1	4・10	—	—	10
陸土	陸土	表層土	南講武	5	—	—	—	—	—	—
			片句	5	—	—	—	—	—	—
			佐陀宮内	5	5	—	—	—	—	5
			西浜佐陀	5	—	—	—	—	—	—
実施別分析件数 小計				57	12	11	3	27	3	6
分析件数 小計				69		14		30		6

(注) 1. 〇は島根県、中国電力のクロスチェック対象試料を示す。同地点、同日時に採取された試料を各測定者が測定する。

試料区分	試料名	部 位	採 取 地 点	対 象 核 種 及 び 測 定 機 関 (数 字 は 採 取 月)							
				γ線スペクトロメトリー対象核種				トリチウム		ストロンチウム 90	
				ヨウ素131を除く		ヨウ素131		島根県	中国電力		島根県
				島根県	中国電力	島根県	中国電力				
海 水	海 水	表層水	1号機放水口	4・10	4・10	—	—	—	—	—	
			2号機放水口付近	4	10	—	—	—	—	—	
			3号機放水口付近	4	10	—	—	—	—	—	
			取 水 口	—	4・10	—	—	—	—	—	
			1号機放水口沖	4・10	—	—	—	4・7・10・1	4・10	4	
			2・3号機放水口沖	4・10	—	—	—	4・7・10・1	4・10	—	
			手 結 沖	4	10	—	—	4	10	—	
海産生物	かさご	肉	発電所付近沿岸	4	—	—	—	—	—	4	
	なまこ	肉	1号機放水口湾付近	1	—	—	—	—	—	—	
		肉	宮崎鼻付近	1	—	—	—	—	—	—	
	さざえ	肉	1号機放水口湾付近	4・7・10・1	—	—	—	—	—	4	
			宮崎鼻付近	4・7・10・1	—	—	—	—	—	4	
		内臓	1号機放水口湾付近	4・7・10・1	—	—	—	—	—	—	
			宮崎鼻付近	4・7・10・1	—	—	—	—	—	—	
	むらさき いかい	むき身	1号機放水口湾付近	7	7	—	—	—	—	—	
			宮崎鼻付近	7	7	—	—	—	—	—	
			浜 田 市	7	—	—	—	—	—	—	
			松江市 美保関町	7	7	—	—	—	—	—	
	あらめ	仮根を 除く	1号機放水口湾付近	6・10	—	10	—	—	—	—	
			宮崎鼻付近	6	10	—	10	—	—	6	
			宮崎鼻付近 海底部	6	6	—	—	—	—	—	
		わかめ	〃	1号機放水口湾付近	4	4	4	4	—	—	4
		いわのり	全体	1号機放水口湾付近	1	—	—	—	—	—	—
	ほんだ わら類	仮根を 除く	1号機放水口湾付近	6	6	6	6	—	—	—	
宮崎鼻付近			6	6	6	6	—	—	—		
輪 谷 湾			6	6	6	6	—	—	—		
浜 田 市			7	—	7	—	—	—	—		
松江市 美保関町			7	7	7	—	—	—	—		
海底土	海底土	表層 底質	1号機放水口沖	4	—	—	—	—	—	—	
			2・3号機放水口沖	4	—	—	—	—	—	—	
			手 結 沖	4	—	—	—	—	—	—	
実施者別分析件数			小 計	46	17	7	5	9	5	6	
分 析 件 数			小 計	63		12		14		6	

- (注) 1. ■ は島根県、中国電力のクロスチェック対象試料を示す。同地点、同日時に採取された試料を各測定者が測定する。  
2. 海水採取地点のうち、取水口は輪谷湾。  
3. 宮崎鼻付近海底部は、水深約15m。  
4. 「発電所付近沿岸」は、1号機放水口湾付近と宮崎鼻付近とのコンポジット。

実施者別分析件数	合 計	103	29	18	8	36	8	12
分 析 件 数	合 計	132		26		44		12

(4) 測定法及び測定器

調査項目		測定機関	測定法		測定器	供試料量	
空間放射線	線量率 (モニタリングポスト)	島根県	エネルギー補償方式		NaI(Tl)シンチレーション検出器 (深田北、北講武及び片句はゲルマニウム半導体検出器によるγ線エネルギー弁別装置付き)		
	人工放射能面密度	島根県	ゲルマニウム半導体検出器によるin-situ測定		高分解能γ線スペクトロメータ (高純度ゲルマニウム検出器)		
環境試料中の放射能	γ線スペクトロメトリ対象核種	浮遊塵	島根県	計測試料	分析法 文部科学省編「ゲルマニウム半導体検出器によるγ線スペクトロメトリ」による。	高分解能γ線スペクトロメータ (高純度ゲルマニウム検出器)	
				捕集フィルター			4000 m <sup>3</sup>
		海底土		乾物			100g 乾土
		陸土	島根県 中国電力	乾物			100g 乾土
		海水		吸着物			30ℓ
		陸水		濃縮物			60～100ℓ
		牛乳		生試料			2～3ℓ
		植物農産物 海産生物		灰化物(ヨウ素131以外の核種)			灰: 1.5～3kg 生相当 生: 0.6～0.7kg 生
	生体(ヨウ素131)			灰: 2～9kg 生相当 生: 1～3kg 生			
	トリチウム	大気水	島根県	文部科学省編「トリチウム分析法」による。		低バックグラウンド液体シンチレーション計数装置	50 ml
		海水	島根県 中国電力				
	ストロンチウム90	植物農産物 陸水 陸水 牛乳 海産生物	島根県	文部科学省編「放射性ストロンチウム分析法」による。		低バックグラウンドガスフロー計数装置	灰: 0.7kg 生相当
							灰: 0.3～0.7kg 生相当
100g 乾土							
20ℓ							
100ℓ							
1ℓ 相当							
灰: 0.2～0.5kg 生相当							

3-4-3 環境放射線測定結果（平成30年度）

資料：県（原子力安全対策課）

(1) 空間放射線積算線量（RPLD）

（単位：mGy/90日）

測定地点	測定値	平常の変動幅
一 矢	0.14～0.15	0.15～0.15
佐陀本郷	0.12～0.13	0.12～0.13
深 田	0.11～0.12	0.11～0.12
片 句	0.12～0.14	-
御 津	0.13～0.16	-
旦 過	0.13～0.14	0.13～0.14
古 浦	0.12～0.14	-
恵 曇	0.11～0.12	0.12～0.13
手 結	0.10～0.11	0.10～0.11
上 講 武	0.15～0.15	0.14～0.15
南 講 武	0.11～0.13	0.12～0.13
佐陀宮内	0.15～0.16	0.15～0.15
大 芦	0.15～0.15	0.14～0.15
加 賀	0.12～0.13	0.12～0.13
西 生 馬	0.15～0.16	0.15～0.16
西 川 津	0.13～0.14	0.13～0.14

注1) 測定方法 蛍光ガラス線量計（RPLD）で測定した。

注2) 「平常の変動幅」は、前年度までの5年間の最小値から最大値までの範囲である。

注3) 片句地点は、平成25年度に局舎更新に伴って測定地点を変更したため「平常の変動幅」は未設定である。

注4) 御津地点及び古浦地点は、平成26年度に局舎更新に伴って測定地点を変更したため「平常の変動幅」は未設定である。

## (2) 空間放射線量率 (モニタリングポスト)

(単位: nGy/h)

測定地点	月間平均値	年間最高値	平常の変動幅 (上限)
西浜佐陀	47~49	104	84
御津	33~34	74	63
古浦	29~31	76	63
深田北	21~23	66	52
片匂	26~27	74	59
北講武	28~30	84	68
佐陀本郷	32~33	77	65
末次	36~37	80	63
大芦	37~39	83	70
上講武	37~39	90	76
手結	43~44	87	71
手結南	28~29	67	60
池平	26~29	72	64
名分	29~31	67	60
魚瀬	35~36	82	64
上大野	41~43	89	78
東長江	36~39	97	75
比津	37~39	81	68
持田	41~43	91	79
大芦別所	32~33	91	71
加賀	32~34	71	62
出雲	31~33	91	63
安来	33~37	72	71
雲南	28~30	62	57

注) 「平常の変動幅」は、各測定地点における前年度までの2年間以上(5年間を上限とする)の全データから求めた累積相対度数分布の(平均値±標準偏差×3)相当の範囲である。



### 3-4-4 島根原子力発電所環境放射線等の測定並びに測定結果の公表等に関する要綱（抄）

#### （技術会の設置）

第1条 島根原子力発電所周辺地域住民の安全確保等に関する協定の規定に基づく環境放射線及び温排水等の測定結果のとりまとめ及び評価等を行うため、島根県原子力安全対策課原子力環境センターに「島根原子力発電所周辺環境放射線等測定技術会」（以下「技術会」という。）を置く。

2 技術会の所掌事務は、次の事項とする。

- (1) 環境放射線及び温排水等の測定計画の立案に関すること
- (2) 測定結果のとりまとめ及び分析評価に関すること
- (3) その他測定に関する技術的事項に関すること

#### （技術会の構成）

第2条 技術会は、委員10人以内をもって組織する。

2 委員は、次の各号に掲げる者のうちから知事が委嘱し又は任命する。

- (1) 学識経験者
- (2) 島根県防災部原子力安全対策課原子力環境センターの職員
- (3) 島根県農林水産部水産技術センター内水面浅海部浅海科の職員

3 委員の任期は、2年とする。ただし、委員が任期の途中で欠けたときは、その後任として委嘱又は任命された委員の任期は、前任者の残任期間とする。

4 委員は再任されることができる。

5 技術会に、会長を置き、原子力環境センター長をもって充てる。

6 会長に事故があるときは、会長があらかじめ指名する者が、その職務を代理する。

#### （測定計画の策定）

第4条 技術会は、翌年度の環境放射線及び温排水等の測定計画を立案するものとする。

2 会長は、前項の測定計画を原則として12月15日までに知事に報告するものとする。

3 知事は前項の報告に基づき、翌年度の測定計画を策定するものとする。

#### （測定結果の公表）

第6条 測定結果の公表は、次の各号に定めるところによる。

- (1) 知事は前項の報告に基づき、環境放射線及び温排水等の測定結果を、四半期及び年度ごとに公表するものとする。
- (2) 前号のほか、モニタリングポスト（ステーション）の測定結果及び安全協定第8条第2項で規定する発電所情報については、環境放射線情報システムを用いてリアルタイムで公表するものとする。

3 - 5 - 1 ホームページ非掲載

3-6-1 農林水産物の生産及び出荷状況

(1) 農産物

① 農産物の生産

(ha、t、千本・千鉢)

市町村	稲 ※1		野菜 ※2		果樹 ※2		麦類 ※1		葉タバコ ※3		茶 ※4		大豆 ※1		花き ※2	
	作付面積	収穫量	作付面積	収穫量	栽培面積	収穫量	作付面積	収穫量	作付面積	収穫量	栽培面積	荒茶生産量	作付面積	収穫量	作付面積	出荷量
	積	量	積	量	積	量	積	量	積	量	積	量	積	量	積	量
松江市	1,890	9,920	297	5,521	102	613	29	29	0.5	0.6	21	15	54	50	23.0	43.0
出雲市	4,100	22,700	508	10,271	366	3,346	559	1,262	0.8	2.0	19	43	313	398	30.0	420.0
安来市	2,040	10,900	171	2,906	114	1,579	5	3	4.0	11.0	1	1	163	166	20.0	60.0
雲南市	1,580	8,280	182	3,038	71	181	X	X	0.2	0.8	4	24	31	28	10.0	88.0

※1 平成30年産農林水産省作物統計 Xは秘密保護上、統計数値を公表しないもの

※2 平成18年産農林水産省作物統計

※3 西日本たばこ耕作組合(平成27年度実績)

※4 島根県(農産園芸課)調べ(平成30年度実績)

② 農産物の主要な出荷ルート

(米)

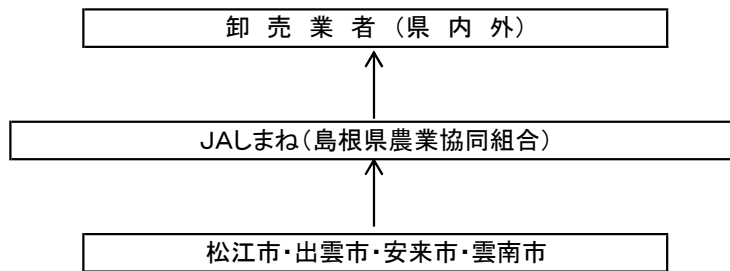

(野菜)

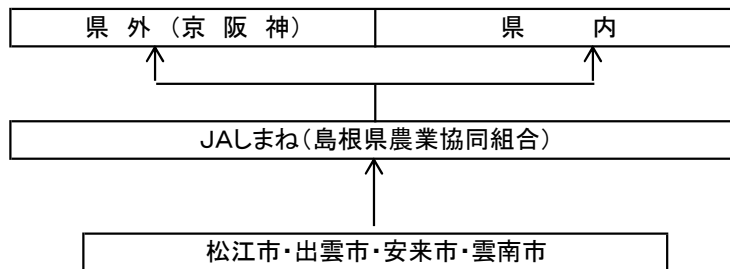

(葉たばこ)

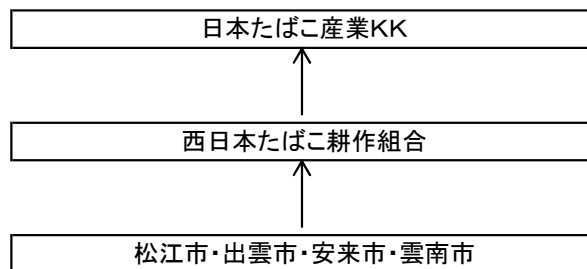

(茶)

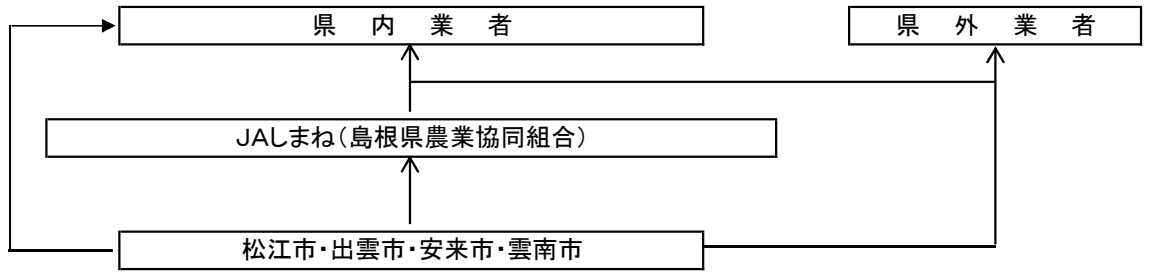

(果樹)

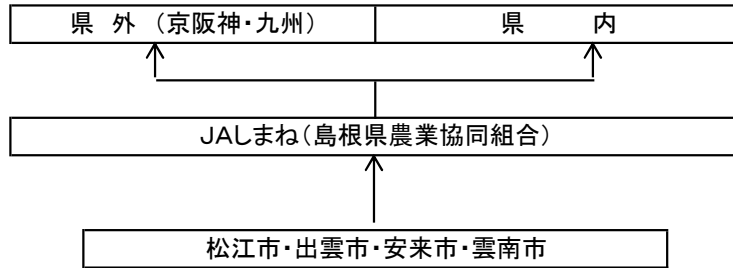

(花き)

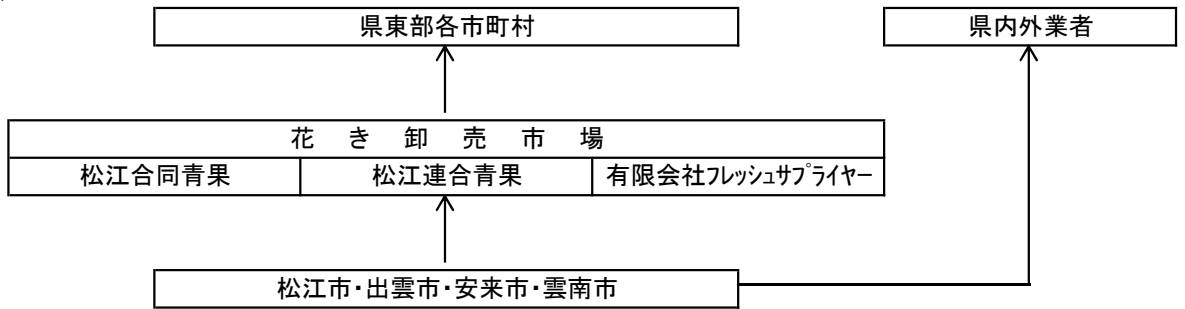

(2) 畜産物

① 家畜飼養頭羽数

資料: 県(畜産課)

市町村	乳用牛		肉用牛		豚		採卵鶏		ブロイラー	
	戸数	頭数	戸数	頭数	戸数	頭数	戸数	100羽	戸数	100羽
松江市	6	126	43	507	-	-	-	-	-	-
出雲市	32	1,975	113	3,099	X	X	3	444	-	-
安来市	14	394	106	876	X	X	-	-	-	-
雲南市	10	480	96	3,157	-	-	6	2,060	X	X

注: H31.2.1現在 Xは秘密保護上、統計数値を公表しないもの

②畜産物の主要な流通ルート

【牛乳】

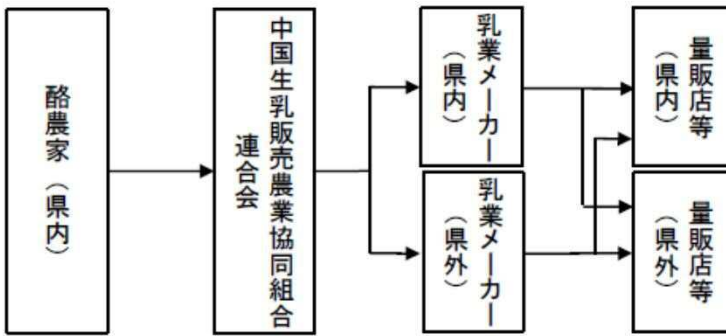

【肉用牛】

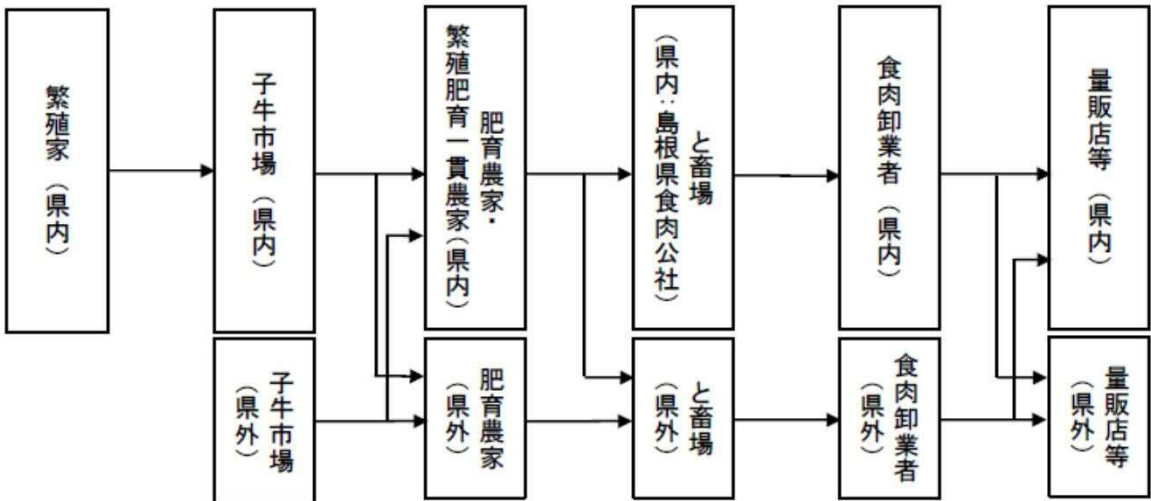

【豚肉】

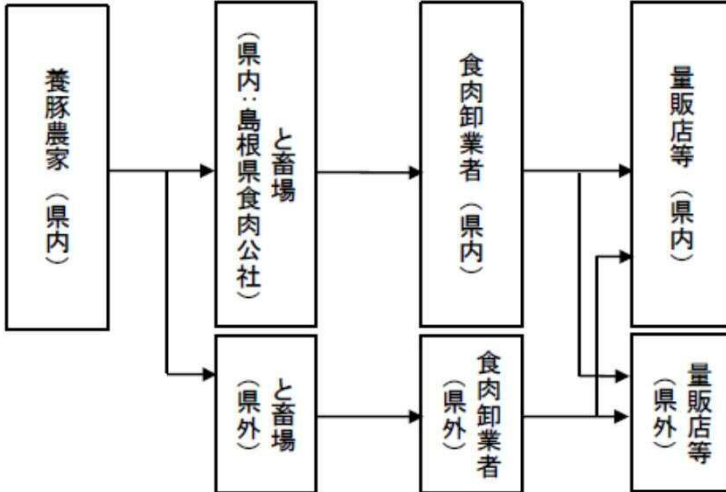

【鶏卵】

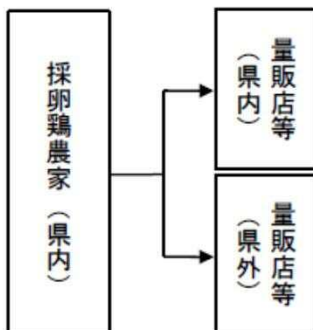

【肉用鶏】

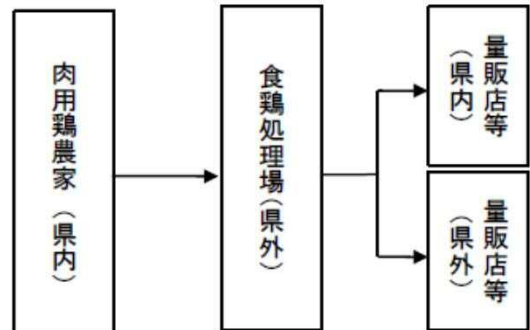



## 4 防護資機材等に関する資料





4-1-1 防災資機材の備蓄・配備状況

(R2.1.1現在)

原子力災害資機材整備数等一覧（県業務分）

業務名・業務内容等	資機材の種類	整備済	備考
<b>緊急時モニタリング業務</b>			
<b>島根県モニタリング本部等</b>			
監視グループ	携帯型衛星回線電話	1	イリジウム衛星携帯電話
	IP電話	11	
	情報共有システムWebカメラ	5	
	ホワイトボード	2	
	UPZポスト及び防護措置の単位表示地図	1	
<b>EMC（原子力環境センター設置分）</b>			
測定分析担当測定・採取班	携帯型衛星回線電話	5	イリジウム衛星携帯電話
	携帯型防災行政無線機	10	
測定分析担当分析班	情報共有システム端末	1	監視交付金整備
<b>線量率測定器</b>			
線量率測定器	固定局	24	監視交付金整備
	可搬型モニタリングポスト（固定）	58	監視交付金整備44台 緊急時交付金整備14台
	簡易型モニタリングポスト（電子線量計）	80	
<b>緊急時モニタリング用資機材</b>			
測定機器等	モニタリング活動用車両	6	監視交付金整備3台 緊急時交付金整備3台
	可搬型モニタリングポスト	6	
	NaIシンチレーション	13	
	ZnSシンチレーション	3	
	中性子モニター	1	
	GM管式サーベイメータ	14	
	電離箱サーベイメータ	13	
	Ge半導体γ線スペクトロメータ	4	監視交付金整備3台 水準交付金整備1台
	可搬型Ge半導体γ線スペクトロメータ	1	
	ローボリウムエアサンプラー	15	
	ハイボリウムエアサンプラー	2	
	ダスト用アンダーセンサンプラー	2	
	in-situGe測定装置	1	監視交付金整備
個人防護装備	特殊防護服	5	
	防護服	480	
	防護マスク（全面）	92	
	防護マスク（半面）	96	
	防護マスク用フィルター	960	
	長靴	288	
	帽子	480	
	オーバーシューズ	2,400	
	綿手袋	480	
	ゴム手袋	2,880	
	靴下	480	
	電子式個人線量計	86	モニタリング要員数40名、予備7台
出入者汚染確認	体表面モニター	1	
	ハンドフットクロズモニタ	2	
その他	プリンター	1	A0対応
	表示装置	1	6面液晶ディスプレイ
	パーテーションスタンド	19	
	気象データ表示装置	1	
	トランシーバ	10	
	発電機	5	
食糧等備蓄	食糧	1,200	10日間分x40名
	水	1,200	10日間分x40名
	就寝用具等（仮眠スペース含む）	20	

原子力災害資機材整備数等一覧（県業務分）

業務名・業務内容等	資機材の種類	整備済	備考
<b>災害対策本部業務</b>			
<b>原子力災害医療業務</b>			
医療従事者等が放射線防護を行うために必要な資機材	電子式個人線量計	199	
	タイベックスーツ	400	
	防塵マスク	480	
	サージカルマスク	800	
	ゴム手袋	544	
	靴カバー	1,010	
	ディスボ帽子	1,600	
	ディスボ手術衣	315	
	ゴーグル	80	
	フェイスシールド	160	
処置等を行っている場所の線量評価のために必要な資機材	NaIシンチ	36	
	電離箱式サーベイメータ	3	
外部被ばくの線量評価を行うために必要な放射線測定器	GM管式サーベイメータ	16	
	ラギッドシンチ	28	
内部被ばくの線量評価を行うために必要な放射線測定器	ホールボディカウンタ	1	
	スペクトロサーベイメータ	1	
	Ge半導体検出器システム	1	
	電子式個人線量計	103	
	電子線量計	20	
	サイロイドアップテークシステム	1	
	ウェルカウンティングシステム	1	
	中性子サーベイメータ	1	
	ハンドフットクロズモニタ	2	
	台車	1	
除染するために必要な資機材	除染セット	16	
	除染テント	1	
	除染ベッド	1	
	除染キット	5	
	掃除機	1	
	ルームヨウ素モニター	1	
	ルームヨウ素モニターガスモニター	1	
	スミヤろ紙	1,600	
	ダストろ紙	1,600	
	養生用シート(床、壁面用)	16	
	養生用シート(手術台用)	16	
	ポリ袋(試料用)	800	
	ポリ袋(廃棄物用)	320	
	テープ	48	
	管理区域標識	16	
	フェンス(小)	96	
	バリアボックス(小)	32	
紙ウエス	16		
ポリバケツ	48		
安定ヨウ素剤(住民用)	錠剤	2,204	
	散剤	6,125	
	ゼリー(32.5mg)	46,600	
	ゼリー(16.3mg)	13,620	
	保管庫	48	
	保管ケース	11	
	配布説明会用システム	1	

原子力災害資機材整備数等一覧（県業務分）

業務名・業務内容等	資機材の種類	整備済	備考
<b>放射線防護区画管理業務</b>			
出入者汚染確認	GM管式サーベイメータ	6	
除染	除染シャワーテント	2	
個人防護装備	電子式個人線量計	19	
<b>その他屋外で活動する災対本部業務</b>			
個人防護装備	電子式個人線量計		屋内で活動する業務を含む
	積算線量管理用線量計		屋内で活動する業務を含む
	安定ヨウ素剤		屋内で活動する業務を含む
住民避難の支援に必要な資機材	携帯型衛星回線電話	1	イリジウム衛星携帯電話
	トランシーバ	10	
	避難支援車両	1	
	風速計	2	
	資機材倉庫	1	
	液晶プロジェクタ	1	
	防護区画写真パネル	4	
	ヘリスポット用着陸支援機材	1	
<b>屋内のみで活動する災対策本部業務</b>			
個人防護装備	電子式個人線量計	376	
食糧等備蓄（特定業務除く災対本部分）	食糧	4,500	
	折りたたみ式ウォータータンク（10ℓ）	250	
	就寝用具等（仮眠スペース含む）	90	
移動式通信機器	携帯電話	15	
	可搬型衛星携帯電話	2	ワイドスターII
	分離型衛星通信システム	1	
<b>特定業務</b>			
<b>避難退域時検査等業務</b>			
検査責任者及び補佐	NaIシンチレーション	42	
車両指定箇所検査チーム	ゲート型モニタ	14	
車両確認検査・簡易除染チーム	GM管式サーベイメータ	70	
住民指定箇所検査・確認検査・簡易除染チーム	GM管式サーベイメータ	42	
個人防護装備	電子式個人線量計	160	
<b>その他</b>			
<b>住民広報</b>			
車両	広報用車両	1	
<b>消防学校</b>			
教育用機器	空気ボンベ	5	
	空気呼吸器	5	
	空気呼吸器用広角面体	10	

原子力災害資機材整備数等一覧（県業務分以外）

業務名・業務内容等	資機材の種類	整備数							備考	
		松江市	本庁	鹿島支所	島根支所	出雲市	安来市	雲南市		計
<b>防災活動資機材</b>										
個人線量計	アラーム付き付き個人被ばく線量計	790	730	30	30	150	100	100	1,140	
防護器具	防護服	875	875			150	100	100	1,225	
	防護マスク（全面・半面）	800	800			150	100	100	1,150	
	フィルター	950	950			150	100	100	1,300	
	作業帽	220	220						220	
	作業靴	380	380			75	50	50	555	
	靴カバー	1,630	1,630			150	100	100	1,980	
	手袋	2,652	2,652			300	200	200	3,352	
	安全メガネ・ゴーグル	110	110			60			170	
サーバイメータ	α線サーバイメータ	1	1			1	1	1	4	
	ポケットサーバイメータ	36	12	12	12				36	
	シンチレーション式サーバイメータ	5	5			2	2	2	11	
	ラギットシンチレーション式サーバイメータ					3	3	3	9	
通信機器	特定小電力トランシーバ	675	629	26	20				675	
	車両搭載用無線機	2	2						2	
	携帯用電波中継器	8	2	3	3				8	
	可搬型衛星携帯電話	2	2			2	2	2	8	
	衛星屋外用設置アンテナ	2	2						2	
車両	広報車両	6	2	2	2				6	
	防災資機材運搬車両	1	1						1	
	弱者搬送車両	1	1						1	
	車椅子緊急避難装置	0						4	4	
戸棚、ロッカー	保管庫	6		3	3				6	
	防災倉庫	16	16						16	
情報処理機器	ノート型パソコン	3	3			1	1	1	6	
	デスクトップパソコン	5	5						5	
	プロジェクター	1	1			1	1	1	4	
	スクリーン	1	1			1	1	1	4	
	デジタルビデオカメラ	1	1						1	
防災活動支援機材	災対本部用パネル	2		1	1				2	
	防災区画写真パネル	33	32		1				33	
	投光器	5		2	3				5	
	緊急時浄水装置	13		13					13	
	カーナビ	1	1						1	
	銀マット	792	792						792	
	間仕切り	60	60						60	
	台車					1	1	1	3	
養生テープ	253	253						253		
<b>原子力災害医療業務</b>										
戸棚、ロッカー等	ヨウ素剤保管庫	2		1	1	15	3		20	

原子力災害資機材整備数等一覧（県業務分以外）

業務名・業務内容等	資機材の種類	整備数					備考
		松江市 消防本部	出雲市 消防本部	安来市 消防本部	雲南 消防本部	計	
<b>防災活動資機材</b>							
個人線量計	アラーム付き個人被ばく線量計	148	100	45	50	343	
防護器具	特殊防護服	40				40	
	全身特殊防護服	33				33	
	RI防護服	20				20	
	防護服	511	100	45	50	706	
	特殊防護服気密試験器	2				2	
	反射蓄光機能付ベスト	49				49	
	防護マスク（全面・半面）	253	100	45	50	448	
	使い捨てマスク	303				303	
	フィルター	570	100	45	50	765	
	作業帽	90				90	
	靴カバー					0	
	空気ボンベ（空気呼吸器用シリンダ）	210				210	
	空気ボンベケース	140				140	
	空気呼吸器	97				97	
	空気呼吸器用広角面体	130				130	
	空気呼吸器用広角面体カバー	25				25	
	空気呼吸器用Oリング	130				130	
	移動式高圧圧縮機（コンプレッサー）	2				2	
	手袋		200	100	100	400	
	77酸化水生成装置	2				2	
	荷物運搬車	1				1	
	放射線実習セット	1				1	
	火点検索装置	2				2	
	酢酸ビニールシート	7				7	
	インパルス銃システム	2				2	
	インパルスアタッチメント	2				2	
	インパルス用薬液	24				24	
放水ストップバルブ	2				2		
泡消火薬剤	10				10		
空気補填用アダプター	1				1		
従事者用除染シャワー	1				1		
被除染者簡易服セット	98				98		
汚染傷病者搬送シート	16				16		
個人携帯警報器	30				30		
ガス検知器	2				2		
防水シート	5				5		
養生シート	4				4		
吸水シート	5				5		
アイソチャンバー	4				4		
アイソチャンバー用フィルター	12				12		
サーベイメータ	電離箱式サーベイメータ	2				2	
	α線サーベイメータ	1	1	1	1	4	
	GM式サーベイメータ	3				3	
	シンチレーション式サーベイメータ	2	2	2	2	8	
	ラベッドシンチレーション式サーベイメータ	1	2	2	2	7	

原子力災害資機材整備数等一覧（県業務分以外）

業務名・業務内容等	資機材の種類	整備数				計	備考
		松江市 消防本部	出雲市 消防本部	安来市 消防本部	雲南 消防本部		
通信機器	トランシーバ	10				10	
	特定小電力トランシーバ	10				10	
	拡声器・トランジスタメガホン	12				12	
	車両搭載用無線機	2				2	
	携帯無線	39				39	
	骨伝導装置	50				50	
	画像伝送システム	1				1	
	可搬型衛星携帯電話（ワイドスターII）	2	2	2	2	8	
車両	広報車両	4				4	
	車両移動器具	8				8	
	車両移動器具用収納袋	4				4	
	防災資機材運搬車両	2				2	
	車椅子緊急避難装置	20	12	4		36	
戸棚、ロッカー	保管庫	10				10	
	防災倉庫	10				10	
	収納ケース	67				67	
情報処理機器	プロジェクター	1				1	
	液晶プロジェクタ	1				1	
	デジタルカメラ	10				10	
	デジタルビデオカメラ	1				1	
防災活動支援機材	現場用指揮機	2				2	
	パースフライト	99				99	
	セフティコーン	10				10	
	メッシュ担架	4				4	
	非常用ライト	16				16	
	投光器	3				3	
	エアータント	3				3	
	スリングロープ	16				16	
	発電機	2				2	
	仮眠用ベッド	28				28	

4-2-1 車両の状況

(1) 乗合自動車・貸切旅客自動車保有台数等

ア 一般乗合旅客自動車運送事業者

資料：中国運輸局島根運輸支局（令和2年1月1日現在）

市町村	事業者名	営業所名	保有台数	市町村	事業者名	営業所名	保有台数
松江市	一畑バス（株）	本社	64	飯南町	(有)赤来交通	来島	※4
	松江市	松江市交通局	58		(株)とんばら総合開発	本社	※4
	松江一畑交通（株）	本社	12	美郷町	大和観光(株)	都賀	※8
	(有)クリーンサービス	本社	※3		駅チョンタクシー(有)	浜原	※3
	日本交通（株）	松江	※5	邑南町	邑智自動車(有)	川本	※1
	釜屋 福太郎	秋鹿	※3	津和野町	防長交通(株)	津和野	2
	(有)生馬タクシー	生馬	※3		(株)フォーブル	津和野	※4
	(有)加茂タクシー	加茂	※4	吉賀町	六日市交通(有)	六日市交通(有)	※6
	はつみ交通（株）	八束	※2		(有)柿木産業	柿木	※1
	はつみ交通（株）	鹿島	3	西ノ島町	隠岐観光（株）	別府	※5
浜田市	石見交通（株）	浜田	48	隠岐の島町	サンタクシー（有）	西郷	※1
	石見交通（株）	山陰支店	3		(有)稲葉興産	本社	※1
	中国ジェイアールバス（株）	浜田	9		おき観光タクシー（有）	城北町	※2
	(株)Fromハート	本店	※19		島タクシー（株）	西郷	※2
	(有)弥栄総合企画	弥栄	※3		(有)みなとタクシー	西郷	※1
出雲市	一畑バス（株）	出雲支社	33		隠岐一畑交通（株）	本社	8
	中国ジェイアールバス（株）	島根支店	22		(有)マスダ	五箇タクシー	※2
	出雲一畑交通（株）	本社	7		吉田 由美子	原田	※2
	(有)スサノオ観光	出雲須佐	※3		(有)野津運送	野津運送	※2
	(有)スサノオ観光	出雲	※6		海士町	隠岐海士交通（株）	本社
	(有)谷本ハイヤー	出雲	※5	合計		536	
	(有)足立運送	斐川	※4	※は貸切バス又はタクシー事業との併用有り			
	(有)斐川タクシー	斐川	※14				
	(有)出雲観光タクシー	大社	※2				
益田市	石見交通（株）	益田	49				
	益田タクシー（株）	益田	※6				
	第一交通（株）	益田	※6				
	日本交通（株）	益田	※4				
大田市	石見交通（株）	大田	30				
雲南市	石飛 喜美子	掛合	※3				
	(有)成和自動車商会	大東	※4				
	三葉タクシー（有）	雲南	※4				
	(有)キネマタクシー	大東	※4				
	(株)かみしろ	本社	※7				
奥出雲町	奥出雲交通（株）	本社	※20				

イ 一般貸切旅客自動車運送事業者

資料：中国運輸局島根運輸支局（令和2年1月1日現在）

市町村	事業者名	営業所名	保有台数	市町村	事業者名	営業所名	保有台数
松江市	一畑バス（株）	松江本社	14	大田市	石見交通（株）	大田	3
	松江市	松江市交通局	12		(株)イワミツアー	大田	3
	日本交通（株）	松江	8		(有)浜田交通	大田	3
	松江一畑交通（株）	本社	12	安来市	安来市場運送（有）	安来観光	5
	(有)クリーンサービス	本社	8		(株)伯太観光	伯太	9
	いづみ観光バス（有）	いづみ観光バス（有）	6		(有)中村商店	広瀬観光	3
	(有)スサノオ観光	松江	3	雲南市	(株)かみしろ	本社	3
	はつみ交通（株）	八束	5		(有)サンコープ雲南	本社	3
	優心ファクトリー（合）	本社	5	奥出雲町	陶山由郎（奥出雲観光）	加茂	8
	(有)平塚石油	本社	7		仁多観光（株）	亀嵩	7
	(有)いやタクシー	揖屋	16		奥出雲交通（株）	本社	22
	(有)八束オートサービス	やつか観光本社営業所	3	美郷町	大和観光（株）	都賀	6
	(有)鹿島タクシー	本社	4	邑南町	西日本トータルサービス（株）	本社	4
	浜田市	(株)イワミツアー	山陰支店	8	津和野町	(有)タチバナサイクル	津和野
石見交通（株）		浜田	1	吉賀町	六日市交通（有）	本社	9
中国ジェイアールバス（株）		浜田	2	海士町	隠岐海士交通（株）	海士	7
(有)浜田交通		本社	6	西ノ島町	隠岐観光（株）	別府	4
(有)ぜん		本社	6	隠岐の島町	隠岐一畑交通（株）	本社	8
出雲市	一畑バス（株）	出雲支社	11		島タクシー（株）	西郷	3
	中国ジェイアールバス（株）	島根支店	6	合計		371	
	出雲一畑交通（株）	本社	16				
	(有)谷本ハイヤー	本社	8				
	(有)アタゴタクシー	平田	3				
	(有)スサノオ観光	佐田	5				
		出雲	5				
		斐川	25				
	(有)出雲観光タクシー	大社	8				
	西尾自動車（株）	平田	9				
	(有)やくも観光	(有)やくも観光	3				
	(有)持田物産	本社	12				
	石見交通（株）	益田	2				
	益田市	(株)イワミツアー	益田	3			
第一観光バス（株）		益田	9				
西日本トータルサービス(株)		益田	3				
(有)浜田交通		益田	3				
(株)ノハラ		美都	1				
	益田	2					



ウ 一般乗用旅客運送事業

資料：中国運輸局島根運輸支局（令和2年1月1日現在）

地区	事業者名	営業所名	保有台数	事業者名	営業所名	保有台数
松江市	日本交通（株）	松江	68	（有）秋代行	本社	14
		玉造	11	（有）水都タクシー	本社	6
	松江一畑交通（株）	本社	123	釜屋 福太郎	秋鹿	9
	（株）クラウンタクシー	剣先	51	玉造タクシー（有）	玉造	5
	島根日本交通（株）	東朝日町	12	（有）宍道タクシー	宍道	6
	第一交通（株）	本社	38	（有）鹿島タクシー	鹿島	8
	（有）乃木タクシー	浜乃木	23	草本 幸雄	恵曇	5
	（有）生馬タクシー	生馬	13	（有）きまちタクシー	来待	3
	（有）本庄タクシー	本庄	7	（有）クリーンサービス	本社	2
	（有）川津タクシー	川津	9	優心ファクトリー（合）	本社	5
	（有）マカタタクシー	馬潟	7	（有）いやタクシー	揖屋	8
	（有）古江タクシー	古江	4	松江市 計		437
浜田市	日本交通（株）	浜田	19	伊津 昭	国府	3
	（有）浜田ハイヤー	浜田	29	（株）ジェイビーエフ	タクシー営業所	6
	みなと第一交通（株）	浜田	30	金城タクシー（有）	金城	3
	中央タクシー（有）	浜田	11	旭タクシー（有）	今市	5
	（株）Fromハート	本店	24	（有）弥栄総合企画	弥栄	3
江津		4	浜田市 計		137	
出雲市	日本交通（株）	出雲	22	（有）アタゴタクシー	平田	10
	（有）谷本ハイヤー	出雲	48	（有）スサノオ観光	スサノオタクシー	7
	出雲一畑交通（株）	本社	42	（有）出雲観光タクシー	大社	16
		平田	14	（有）大社ハイヤー	大社	12
	出雲第一交通（株）	本社	31	（有）足立運送	荘原	14
	（株）アポロハイヤー	出雲	19	（有）斐川タクシー	直江	13
	（有）やくも観光	知井宮	8	（有）持田物産	本社	12
多伎		1	出雲交通圏 計		259	
益田市	日本交通（株）	益田	19	渡邊 次男	匹見	1
	第一交通（株）	益田	29			
	益田タクシー（株）	益田	28			
横田		2	益田市 計		79	
大田市	日本交通（株）	大田	18	（有）温泉津タクシー	温泉津	5
	富士第一交通（株）	本社	14	（有）峠建設	福光	4
	（有）はぁーと交通	久手	3	（有）仁摩タクシー	仁万	3
	清水 隆志	五十猛	1			
	中家 孝之	志学	1	大田市 計		49
安来市	日本交通（株）	安来	15	広瀬タクシー（有）	広瀬	4
	ちどりタクシー（有）	安来	10	（有）梅林商会	比田	1
	（株）赤屋タクシー	本社	2	安来市 計		32

地区	事業者名	営業所名	保有台数	事業者名	営業所名	保有台数
江津市	日本交通(株)	江津	16	(有)アールエムズ	本店	4
	(有)浜田ハイヤー	江津	9		江津	2
	(有)浅利タクシー	浅利	3	Kーサポート(株)	川戸	2
	入江 一繁	桜江	2	江津市 計		38
仁多郡	(有)奥出雲運送	阿井	4	森田 一	本社	2
	(有)簸上タクシー	横田	4	仁多郡 計		10
雲南交通圏	三葉タクシー(有)	雲南	16	石飛 喜美子	掛合	4
	(有)成和自動車商会	大東	4	(株)とんばら総合開発	本社	4
	(株)かみしろ	本社	7	(有)赤来交通	来島	4
	(有)キネマタクシー	大東	4			
	(有)加茂タクシー	加茂	4	雲南交通圏 計		47
邑智郡	邑智自動車(有)	川本	3	駅>タクシー(有)	粕渕	3
	橋田 敏彦	中野	2		浜原	2
		井原	2	堀 富美雄	三瓶口	3
	(有)矢上タクシー	矢上	3	白川 寿憲	おおなん交通	2
	大和観光(株)	都賀	3	邑智郡 計		23
鹿足郡	(有)鹿足タクシー	鹿足タクシー	4	六日市交通(有)	六日市	4
	(有)柿木産業	柿木	2	津和野タクシー(株)	鹿足	2
	(株)フォーブル	津和野	5	鹿足郡 計		17
隠岐郡	島タクシー(株)	西郷	8	おき観光タクシー(有)	城北町	1
	(有)みなとタクシー	西郷	4		栄町	3
	サンタクシー(有)	西郷	3	仲野 昭男	知夫	2
	吉田 由美子	原田	2	原交通(有)	浦郷	4
	(有)西郷タクシー	西郷	6	鏡谷 元	別府	4
	(有)稲葉興産	本社	3	隠岐海士交通(株)	海士	5
	(有)野津運送	本社	2	石塚 仁志	海士	4
	(有)マスダ	五箇タクシー	2	村上 憲良	有木	1
			隠岐郡 計		54	
合 計					1182	

エ 一般乗用旅客自動車運送事業者(福祉輸送限定事業者)

資料：中国運輸局島根運輸支局（令和2年1月1日現在）

市町村	事業者名	保有台数	市町村	事業者名	保有台数	
松江市	(株) ふぁみりー	1	益田市	(有) 益田葬儀社	1	
	松江保健生活協同組合	1		山根 創	2	
	(株) オレンジロード	2		倉木 博文	2	
	(有) 松江CG工房	2		矢次 宏稔	2	
	(株) コスモス	1		斉藤運輸(株)	1	
	松本 悦子	1		(株) 恵風	1	
	植田 道雄	1		ニューライフ株式会社	2	
	木村 昭博	2		株式会社shizuka	1	
	ティー・シー・プラネット(有)	1		大田市	田中 治男	1
	安部 光義	2			佐々木 悦朗	1
	玉木 和男	1	小川 誠		1	
	(株) HAMADAグループ	1	野木 正夫		1	
	田中 和子	2	温泉津運送(有)		2	
	(有) アダチ	2	島林 武		1	
	対馬 健二	1	村上 方一		1	
	(株) かすみコーポレーション	2	安来市		田邊 誠	1
	合同会社KOKUA	1	雲南市		社会福祉法人雲南ひまわり福祉会	1
	余村 純一	1			(有) ハローサービス	1
	大峠 健児	1	邑智郡邑南町	(有) 出羽運送	1	
	(株) オネット	1	鹿足郡吉賀町	社会福祉法人 吉賀町社会福祉協議会	1	
八幡 真一	1	隠岐郡隠岐の島町	社会福祉協議会 ふれあい五箇	1		
八幡 真一	1		八幡 真一	3		
浜田市	浜田急便(有)	7	合 計		86	
	立川 和宏	1				
出雲市	(株) ケアサービス出雲	2				
	NPO法人コミュニティサポートいずも	1				
	永田 正己	1				
	(有) えるだー	1				
	社会福祉法人創文会	2				
	矢田 繁	1				
	山本 幸男	2				
	NPO法人たすけあい平田	1				
	浦部 武夫	2				
	和田 千鶴雄	1				
	黒田 高子	1				
	社会福祉法人金太郎の家	1				
	ひかわ医療生活協同組合	1				
	加藤 稔	2				
	尾原 博之	1				
	小林 健人	1				

## (2) 自衛隊輸送能力

資料：陸・海・空各自衛隊

(R2.1.1現在)

## ①車両

区分			大型車両 定員 22名	マイクロバス 定員 14名	合計数	輸送 人員	備考	
陸上 自衛隊	中部 方面隊	第 13 旅団	出雲駐屯地	16	4	20	448	実動数： 保有の8割

## ②艦艇

区分	船種	トン数	速力	隻数	乗船可能 人員	接岸必要 水深	所要時間 (舞鶴～七類)	
海上 自衛隊	舞鶴 地方隊	掃海艇	510	14	2	状況による	6m以上	約12時間
		多用途 支援艦	980	15	1			
		ミサイル艇	200	44	2			約6時間

## ③航空機

区分	機 種	保有 機数	定員	速力	着陸必 要面積	所 要 時 間 等
陸上 自衛隊	中部方面隊 第13旅団 第13飛行隊 (0835-22-1950)	3	7	180	50×50	防府～出雲 約1時間10分
航空 自衛隊	第3輸送航空隊 (美保基地) (0859-45-0211) (内232、225)	8	110	720	—	—

4-2-2 船舶及び航空機の状況

(1) 海上保安庁所属の船舶及び航空機

①巡視船艇

資料：第八管区海上保安本部

所属	船艇名	用途	トン数 (t)	備考
境海上保安部	きそ	巡視船	1,800	
	おき	巡視船	1,500	
	やえざくら	巡視艇	26	
	みほぎく	巡視艇	26	
隠岐海上保安署	さんべ	巡視船	195	
浜田海上保安部	いわみ	巡視船	1,250	
	あさま	巡視船	220	
	やなかぜ	巡視艇	26	

②航空機

資料：第八管区海上保安本部

所属	型式	全長 (m)	全高 (m)	最大全備重量 (kg)	最大速力 (kt)	最大座席数 (席)
第八管区海上保安本部 美保航空基地	ボンバルディア式DHC-8 315型 (2機)	25.68	7.49	19,505	243	32
	アグスタ式AW139型 (2機)	16.65	4.98	6,400	167	15

## (2) 県所属の船舶及び航空機

## ①船舶

R2. 1. 1現在

資料：県（水産課、消防総務課、学校企画課）

所属	船名	船種	トン数 (t)	速力(ノット) 最高/巡航	乗員数	定係港	備 考
水産課	せいふう	漁業取締船	125	—/36.16	9	七類港	レーダー、GPS、電子海図情報表示装置、風向風速計、気圧計
水産技術 センター	やそしま	漁業試験船	9.1	21.0/18.5	2	恵曇港	防災無線、GPS、風向風速計、レーダー、気圧計
	島根丸	漁業試験船	142	13/12	11	浜田漁港	レーダー、GPS、風向風速計、気圧計
学校企画課	神海丸	水産練習船	699	15.7/13.5	93	宮城県 石巻港	

## ②航空機

所属	型式	全長 (m)	全高 (m)	全幅 (ローター直径) (m)	最大離着 陸重量 (kg)	最大航 続距離 (km)	最大巡 航速度 (km/h)	最大滞 空時間 (h)	最大 座席数 (席)
消防総務課 防災航空 管理所	川崎式 BK117C-2	13.03	3.96	11.00	3,585	685	268	3.5	11

## ③ヘリ所要時間

東京羽田空港～出雲空港	約3 時間15分 (給油あり)
大阪伊丹空港～出雲空港	約1 時間15分
広島空港～出雲空港	約 35分
深田運動公園～出雲空港	約 10分

## ○島根県内の主なヘリ臨時離着陸場一覧（原子力災害時に利用が想定されるもの）

名称	所在地	使用許可依頼先	電話番号
出雲AP	出雲市斐川町地内	出雲空港管理事務所	0853-72-0224
出雲ドーム隣接野球場	出雲市矢野町地内	出雲スポーツ振興21	0853-25-1006
県立中央病院HP	出雲市姫原4-1-1	県立中央病院総務課	0853-22-5111
松江海洋センター	松江西市浜佐陀町1012	松江海洋センター	0852-36-6984
島根県警察学校	松江西市浜佐陀町582-2	島根県警察学校	0852-26-0110
島根県消防学校	松江市乃木福富町735-2	島根県消防学校	0852-22-0166
松江市総合運動公園	松江市上乃木10-4-1	松江市総合運動公園	0852-21-3500

4-2-3 飛行場外離着陸場

平成31年4月1日現在

◎飛行場 ●飛行場（ヘリポート）

出典：各市町村の地域防災計画

消防本部（局）	市町村名	名称	所在地	責任者	連絡先
松江市消防本部	松江市	持田小学校	松江市東持田町81	松江市	0852-21-3987
		朝酌小学校	松江市朝酌町115	松江市	0852-39-0202
		松江総合医療専門学校	松江市上大野町2081-4	澤田善郎	0855-88-3131
		湖北中学校	松江市打出町245-1	松江市	0852-36-5400
		恵曇小学校	松江市鹿島町手結201	松江市	0852-82-0065
		鹿島東小学校	松江市鹿島町北講武599	松江市	0852-82-0309
		旧千酌小学校	松江市美保関町千酌1095-1	松江市	0852-55-5740
		島根中学校	松江市島根町加賀1426	松江市	0852-85-2063
		島根総合公園（野球場）	松江市島根町大芦1184-1	松江市	0852-55-5730
		旧美保関東小学校	松江市美保関町美保関1661-1	松江市	0852-55-5740
		本庄中学校	松江市野原町424-2	松江市	0852-34-0523
		島根県警察学校	松江市西浜佐陀町582-2	島根県	0852-26-0110
		B & G（松江海洋センター）	松江市西浜佐陀町1012	松江市	海洋センター 0852-36-6984
		八束町（八束学園）	松江市八束町波入2508	松江市	0852-76-2644
		美保関総合運動公園（多目的広場）	松江市美保関町下宇部尾872-12	松江市	0852-72-2111
		美保関総合運動公園（野球場）	松江市美保関町下宇部尾872-12	松江市	0852-72-2111
		島根野波	松江市島根町野波2376-1	松江市	0852-85-3111
		湖東中学校	松江市山代町680	松江市	0852-55-5424
		忌部多目的広場	松江市東忌部町684-4	松江市	0852-33-2010
		玉湯小学校	松江市玉湯町玉造4	松江市	0852-55-5424
		宍道小学校	松江市宍道町宍道1276	松江市	0852-55-5424
		来待小学校	松江市宍道町上来待125	松江市	0852-55-5424
		出雲郷（あだかえ）小学校	松江市東出雲町出雲郷926	松江市	0852-52-6712
		島根県消防学校	松江市乃木福富町735-2	島根県	0852-22-0166
		松江総合運動公園	松江市上乃木町10丁目4-1	松江市	0852-21-3500
		玉湯（玉湯町民球場）	松江市玉湯町湯町683-2	松江市	0852-62-0442
		宍道（宍道総合公園）	松江市宍道町白石1405-1	松江市	0852-66-0112
		八雲町（山村広場）	松江市八雲町西岩坂3856-1	松江市	構造改善センター 0852-54-0600
		錦浜No.2	松江市東出雲町大字錦浜	国土交通省出雲河川事務所 大橋川出張所	0852-22-2280
		秋鹿北港	松江市秋鹿町	松江市	0852-55-5636
		秋鹿小学校	松江市岡本町992-1	松江市	0852-88-2007
		鹿島体育館運動場	松江市鹿島町佐陀本郷76	松江市	0852-55-5337
		八束野球場	松江市八束町江島1128-2	松江市	0852-76-3663
		東出雲中央公園駐車場	松江市東出雲町揖屋3349-1	松江市	0852-55-5522
		八雲小学校	松江市八雲町西岩坂947	松江市	0852-54-0009
		大谷小学校	松江市玉湯町大谷299	松江市	0852-62-0202
		東部分署ヘリポート	松江市美保関町下宇部尾1160	松江市	0852-72-9911
		野波海浜公園	松江市島根町野波5433	松江市	0852-55-5377
		マリナーズしまね駐車場	松江市島根町大芦2174	松江市	0852-55-5720
		松江玉湯 I C	松江市玉湯町布志名地内	NEXCO西日本	0852-72-5362
		島根原発 No.1	松江市鹿島町片匂654-1	中国電力	0852-82-2220
南部分署ヘリポート	松江市八雲町東岩坂369-1	松江市	0852-54-9119		

消防本部 (局)	市町村名	名称	所在地	責任者	連絡先
安来市消防本部	安来市	安来運動公園	安来市吉岡町450	安来市	0854-22-3301
		広瀬町 (広瀬中央公園)	安来市広瀬町307	安来市	0854-22-3301
		山佐ダム (訓練場) 特殊地域	安来市広瀬町上山佐3036-11	松江県土整備事務所 広瀬土木事業所	0854-35-0156
		伯太町 (山村広場)	安来市伯太町日次585-1	安来市	0854-22-3301
雲南消防本部	奥出雲町	横田多目的広場	仁多郡奥出雲町稲原2034-1	奥出雲町	0854-54-2505
		奥出雲町三成場外 (ヘリポート)	奥出雲町三成1621-8	奥出雲町	0854-54-2505
	雲南市	里熊場外	雲南市木次町下熊谷斐伊川左岸河川敷	雲南市	0854-40-1000
		尾原ダム	雲南市木次町平田211-5	島根県雲南県土整備事務所	0854-42-9600
	飯南町	志々小学校	飯石郡飯南町八神182	飯南町	0854-73-0006
		頓原町民グラウンド	飯石郡飯南町佐見1416-3	飯南町	0854-72-0301
		頓原町野球場	飯石郡飯南町佐見1416-3	飯南町	0854-72-0301
		島根県立飯南高等学校	飯石郡飯南町野萱800	県教育委員会	0854-76-2333
		赤来中学校	飯石郡飯南町下赤名1938	飯南町	0854-76-2164
		赤名山村広場	飯石郡飯南町赤名2807	飯南町	0854-76-2789
出雲市消防本部	出雲市	陸上自衛隊出雲駐屯地営庭	出雲市松寄下町1142-1	出雲駐屯地業務隊	山村広場 0853-21-1045
		島根大学医学部校庭	出雲市塩冶町89-1	島根大学医学部附属病院	0853-23-2111
		斐伊川河川敷	出雲市武志町		
		今市小学校校庭	出雲市今市町北本町2-1		
		だんだん広場	出雲市今市町		
		第二中学校校庭	出雲市塩冶町1501		
		上津小学校校庭	出雲市上島町869		
		穂原小学校校庭	出雲市穂原町2825		
		南小学校校庭	出雲市所原町185		
		乙立小学校校庭	出雲市乙立町1028-4		
		● 県立中央病院屋上 (ヘリポート)	出雲市姫原4-1-1	県立中央病院	0853-30-6800
		平田スポーツ公園グラウンド	出雲市平田町2960-1		0853-62-1011
		湖遊館多目的グラウンド	出雲市園町1660-1		
		平田愛宕山野球場	出雲市平田町1-2		
		島根県立平田高等学校校庭	出雲市平田町1		
		旧光中学校校庭	出雲市奥宇賀町854		
		佐香中学校跡地	出雲市坂浦町3601		
		向陽中学校校庭	出雲市灘分町1816-1		
		平田小学校校庭	出雲市西平田町1		
		灘分小学校校庭	出雲市灘分町2091		
		西田小学校校庭	出雲市万田町702-1		
		さくら小学校校庭	出雲市東福町453		
		檜山小学校校庭	出雲市多久谷町182-1		
		旧佐香小学校校庭	出雲市坂浦町2472-1		
		伊野小学校校庭	出雲市野郷町459-2		
		東小学校校庭	出雲市鹿園寺町1004-6		
		北浜小学校校庭	出雲市十六島町1383-5		
		サンレイク運動場	出雲市小境町1991-2		
		多伎シーサイド運動公園	出雲市多伎町小田500-12外		0853-86-3111
		屋外イベント広場 (キララ多伎付近)	出雲市多伎町多岐		
		多伎多目的運動場	出雲市多伎町久村		
		多伎中学校	出雲市多伎町多岐785		
		多伎小学校	出雲市多伎町多岐900		
		旧田儀小学校	出雲市多伎町口田儀1221		
		手引きヶ丘公園 (広場)	出雲市多伎町口田儀		



消防本部（局）	市町村名	名称	所在地	責任者	連絡先		
出雲市消防本部	出雲市	湖陵小学校校庭	出雲市湖陵町二部1100				
		湖陵中学校校庭	出雲市湖陵町三部1183				
		湖陵総合公園	出雲市湖陵町三部737		0853-43-1212		
		佐田中学校校庭	出雲市佐田町八幡原200		0853-85-2320		
		飯の原農村公園	出雲市佐田町一窪田657				
		島根県立大社高等学校校庭	出雲市大社町北荒木1473				
		大社中学校校庭	出雲市大社町杵築南1330				
		大社小学校校庭	出雲市大社町杵築南900-1				
		荒木小学校校庭	出雲市大社町北荒木413				
		旧鶴鷺小学校校庭	出雲市大社町鷺浦275				
		旧日御碕小学校校庭	出雲市大社町日御碕521-1				
		遥堪小学校校庭	出雲市大社町遥堪73				
		浜山公園補助競技場	出雲市大社町北荒木1868-10	NPO法人スポーツ振興21	0853-25-1006		
		大社健康スポーツ公園	出雲市大社町杵築南1051-1				
		日御碕多目的運動広場	出雲市大社町日御碕249-2				
		◎出雲空港	出雲市斐川町沖洲	出雲空港管理事務所	0853-72-0224		
		斐川東中学校	出雲市斐川町沖洲660				
		斐川西中学校	出雲市斐川町直江4083				
		斐川公園野球場	出雲市斐川町直江3864-2	出雲市	斐川公園野球場 0853-72-3837		
		斐川牧場	出雲市斐川町出西		0853-72-0211		
大田市消防本部	大田市	大田自転車競技場	大田市久手町波根西1757	大田市体育公園文化事業団	大田市体育公園文化事業団 0854-82-6408		
		西の原	大田市三瓶町池田	大田市消防本部	大田市消防本部 0854-82-0650		
		仁摩健康公園多目的広場	大田市仁摩町天河内975	大田市	仁摩サウンドミュージアム 0854-88-3776		
		温泉津総合グラウンド	大田市温泉津町温泉津207	大田市	大田市 0855-65-3111		
		旧富山小学校	大田市富山町山中1684	大田市	富山まちづくりセンター 0854-88-0001		
		農林大学校	大田市波根町970-1	農林大学校	農林大学校 0854-85-7011		
		大田第二球場	大田市久手町刺鹿747-4	大田市体育公園文化事業団	大田市体育公園文化事業団 0854-82-6408		
		大田市民球場	大田市大田町大田口719	大田市体育公園文化事業団	大田市体育公園文化事業団 0854-82-6408		
		川合小学校	大田市川合町川合3025	大田市	川合小学校 0854-82-0295		
		鳥井運動公園野球場	大田市鳥井町鳥井1284	大田市体育公園文化事業団	大田市体育公園文化事業団 0854-82-6408		
		鳥井運動公園駐車場	大田市鳥井町鳥井1284	大田市体育公園文化事業団	大田市体育公園文化事業団 0854-82-6408		
		鳥井運動公園グラウンド	大田市鳥井町鳥井1284	大田市体育公園文化事業団	大田市体育公園文化事業団 0854-82-6408		
		五十猛小学校	大田市五十猛町1518	大田市	五十猛小学校 0854-87-0626		
		第三中学校	大田市水上町福原601	大田市	第三中学校 0854-89-0027		
		高山小学校	大田市水上町白杯140	大田市	高山小学校 0854-89-0627		
		旧大代小学校	大田市大代町大家281	大田市	大田市 0854-82-1600		
		東の原	大田市三瓶町志学	大田市	大田市 0854-82-1600		
		北の原	大田市三瓶町多根	島根県立三瓶自然館サヒメル	島根県立三瓶自然館サヒメル 0854-86-0500		
		旧温泉津中学校	大田市温泉津町福光イ310-1	大田市	大田市 0854-82-1600		
		井田グラウンド	大田市温泉津町井田口255	大田市	井田まちづくりセンター 0855-66-0711		
		大田市立病院	大田市大田町吉永1477-7	大田市	大田市消防本部 0854-82-0650		
		江津邑智消防本部	江津市	江の川河川敷	江津市渡津町右岸河川敷	国土交通省浜田河川国道事務所	江の川下流事務所 0855-52-2926
				桜江小学校	江津市桜江町川戸1280	江津市	桜江小学校 0855-93-8040
川本町	旧川本西小学校校庭		川本町大字川下1477-2	川本町	川本町教育委員会 0855-72-0594		
	島根県立中央高等学校校庭		川本町大字川本222	島根県	島根県立中央高等学校 0855-72-0355		
	川本町民野球場		川本町大字川下1350-2	川本町	川本町教育委員会 0855-72-0594		
	川本小学校校庭		川本町大字川本426	川本町	川本町教育委員会 0855-72-0594		
	川本中学校校庭		川本町大字川下1103	川本町	川本町教育委員会 0855-72-0594		
旧三原小学校校庭	川本町大字南佐木236-2	川本町	川本町役場 0855-72-0631				

消防本部(局)	市町村名	名称	所在地	責任者	連絡先		
江津邑智消防本部	美郷町	邑智中学校	美郷町粕淵117	美郷町教育委員会	美郷町教育委員会 教育課	0855-75-1217	
		美郷町防災公園	美郷町久保22-3	美郷町	美郷町役場総務課	0855-75-1211	
		吾郷町民広場 (旧吾郷小学校)	美郷町靈瀬178	美郷町教育委員会	美郷町教育委員会 教育課	0855-75-1217	
		邑智小学校	美郷町粕淵93	美郷町教育委員会	美郷町教育委員会 教育課	0855-75-1217	
		ふれあい広場	美郷町久保	美郷町教育委員会	美郷町教育委員会 教育課	0855-75-1217	
		沢谷町民広場 (旧沢谷小学校)	美郷町九日市118	美郷町教育委員会	美郷町教育委員会 教育課	0855-75-1217	
		浜原町民広場 (旧浜原小学校)	美郷町浜原123	美郷町教育委員会	美郷町教育委員会 教育課	0855-75-1217	
		君谷町民広場 (旧君谷小学校)	美郷町京覧原278	美郷町教育委員会	美郷町教育委員会 教育課	0855-75-1217	
		小松地町民広場 (旧小松地小学校)	美郷町惣森495	美郷町教育委員会	美郷町教育委員会 教育課	0855-75-1217	
		大和中学校	美郷町長藤172-1	美郷町教育委員会	美郷町教育委員会 教育課	0855-75-1217	
		比之宮町民広場 (旧宮内小学校)	美郷町宮内585	美郷町教育委員会	美郷町教育委員会 教育課	0855-75-1217	
		都賀行小学校	美郷町都賀行	美郷町教育委員会	美郷町教育委員会 教育課	0855-75-1217	
	町民グラウンド	美郷町都賀西	美郷町	美郷町総務課	0855-75-1211		
	邑南町	島根県立矢上高等学校	邑南町矢上3921	島根県	島根県立矢上高等学校	0855-95-1105	
		中野グラウンド	邑南町中野991	邑南町	邑南町役場	0855-95-1111	
		邑智病院	邑南町中野3848-2	邑智郡公立病院組合	公立邑智病院	0855-95-2111	
		青少年旅行村運動広場	邑南町山田443-2	邑南町	邑南町役場	0855-95-1111	
		羽須美運動広場	邑南町上田4252	邑南町	邑南町役場	0855-95-1111	
		羽須美中学校グラウンド	邑南町阿須那123	邑南町	羽須美中学校	0855-88-0004	
		浜田市消防本部	浜田市	下府コミュニティ防災センター	浜田市下府町横路785	浜田市	安全安心課
浜田市陸上競技場				浜田市黒川町3739	浜田市	教育委員会	0855-22-2612
島根県立大学グラウンド	浜田市野原町1570-4			島根県立大学	島根県立大学	0855-24-2200	
金城中学校	浜田市金城町下原1402-6			浜田市	金城中学校	0855-42-0044	
波佐山村広場	浜田市金城町長田口192-4			浜田市	金城支所産業課	0855-42-1233	
旭公園陸上競技場	浜田市旭町今市990-1			浜田市	旭支所建設課	0855-45-1437	
弥栄運動広場	浜田市弥栄町長安本郷234			浜田市	教育委員会弥栄分室	0855-48-2121	
三隅中央公園市民陸上競技場	浜田市三隅町古市場595			浜田市	アクア三隅	0855-32-0080	
三隅中央公園多目的広場	浜田市三隅町古市場524			浜田市	アクア三隅	0855-32-0080	
益田広域消防本部	益田市			高津川河川敷	益田市高津七丁目	国土交通省浜田河川国道事務所	
		匹見中央公園	益田市匹見町匹見イ1101	益田市	公園管理棟	0856-56-1175	
		美都中学校	益田市美都町都茂1947	益田市	美都中学校	0856-52-2525	
		高津川河川防災ステーション	益田市中島町				
		匹見澄川ヘリポート	益田市匹見町澄川イ1861-3	益田市		0855-56-0300	
		益田赤十字病院	益田市乙吉町イ103-1	益田赤十字病院	益田赤十字病院	0856-22-1480	
		◎萩・石見空港	益田市内田町イ597	石見空港管理事務所		0856-24-0002	
		津和野町	津和野小学校	津和野町森村ロ104	津和野町	津和野小学校	0856-72-0193
	畑迫運動場		津和野町部菜375	津和野町	畑迫公民館	0856-72-2119	
	津和野中学校		津和野町町田イ26	津和野町	津和野中学校	0856-72-0152	
	旧木部中学校		津和野町中川405	津和野町	木部公民館	0856-73-0001	
	島根県立津和野高等学校		津和野町後田ハ12-3	津和野町	津和野高等学校	0856-72-0106	
	日原中学校		津和野町日原564	津和野町	日原中学校	0856-74-0358	
	日原小学校		津和野町日原231-1	津和野町	日原小学校	0856-74-0032	
	旧左鏝小学校		津和野町左鏝888	津和野町	左鏝公民館	0856-76-0345	
	旧須川小学校		津和野町相撲ヶ原40	津和野町	須川公民館	0856-74-0711	
	青原小学校		津和野町青原300	津和野町	青原小学校	0856-75-0013	
	カントリーパーク運動場		津和野町池村1814	津和野町	池河公民館	0856-74-1253	
	吉賀町		大野原運動交流広場	吉賀町柿木村大野原969	吉賀町	吉賀町教育委員会	0856-77-1285
			朝倉ゲートボール場	吉賀町朝倉無番地	島根県益田県土整備事務所 津和野土木事業所	責任者に同じ	0856-72-0511
			七日市小学校校庭	吉賀町七日市966	吉賀町	吉賀町教育委員会	0856-77-1285
		吉賀中学校校庭	吉賀町七日市966	吉賀町	吉賀町教育委員会	0856-77-1285	
		柿木中学校校庭	吉賀町柿木村柿木682-1	吉賀町	吉賀町教育委員会	0856-77-1285	
		下高尻かすみ公園	吉賀町下高尻876-7	吉賀町	吉賀町教育委員会	0856-77-1285	

◎飛行場 ●飛行場（ヘリポート）

出典：各市町村の地域防災計画

消防本部（局）	市町村名	名称	所在地	責任者	連絡先	
隠岐広域連合 消防本部	隠岐の島町	隠岐の島町総合グラウンド	隠岐の島町栄町1437	隠岐の島町	隠岐の島町役場	08512-2-2111
		島根県立隠岐水産高等学校	隠岐の島町東郷吉津2	島根県		08512-2-1526
		北小学校	隠岐の島町中村1495-1	隠岐の島町教育委員会		08512-4-0004
		中条小学校	隠岐の島町原田1445	隠岐の島町教育委員会		08512-2-0349
		◎ 隠岐空港	隠岐の島町岬町岬1889-12	隠岐空港管理事務所		08512-2-0703
		旧布施小学校	隠岐の島町布施578	隠岐の島町	隠岐の島町役場	08512-2-2111
		国民保養センター隠岐の島	隠岐の島町卯敷			08512-7-4326
		五箇村民運動場	隠岐の島町郡74	隠岐の島町教育委員会		08512-5-2024
		重栖干拓地	隠岐の島町北方2-8			08512-5-2211
		都万小学校	隠岐の島町都万2362-1	隠岐の島町教育委員会		08512-6-2005
		都万中学校	隠岐の島町都万2533-1	隠岐の島町教育委員会		08512-6-2170
		旧那久小学校	隠岐の島町那久698-2	隠岐の島町	隠岐の島町役場	08512-2-2111
		アイランドパーク	隠岐の島町津戸896			08512-6-2715
		海士町	海士町ヘリポート	海士町大字海士	海士町	海士町役場
	西ノ島町	西ノ島町ヘリポート	西ノ島町大字美田	西ノ島町	西ノ島町役場	08514-6-0101
	知夫村	知夫村ヘリポート	知夫村273	知夫村		030-374-7505
		来居港	知夫村	知夫村	知夫村役場	08512-8-2211
		竹の前	知夫村	知夫村	知夫村役場	08514-8-2211
		赤ハゲ山	知夫村	知夫村	知夫村役場	08514-8-2211
		仁夫先物揚場	知夫村	知夫村	知夫村役場	08514-8-2211

## 5 緊急事態発生時の組織及び連絡体制に関する資料



5-1-1 緊急時通信連絡体制

(1) 国・県専用回線連絡

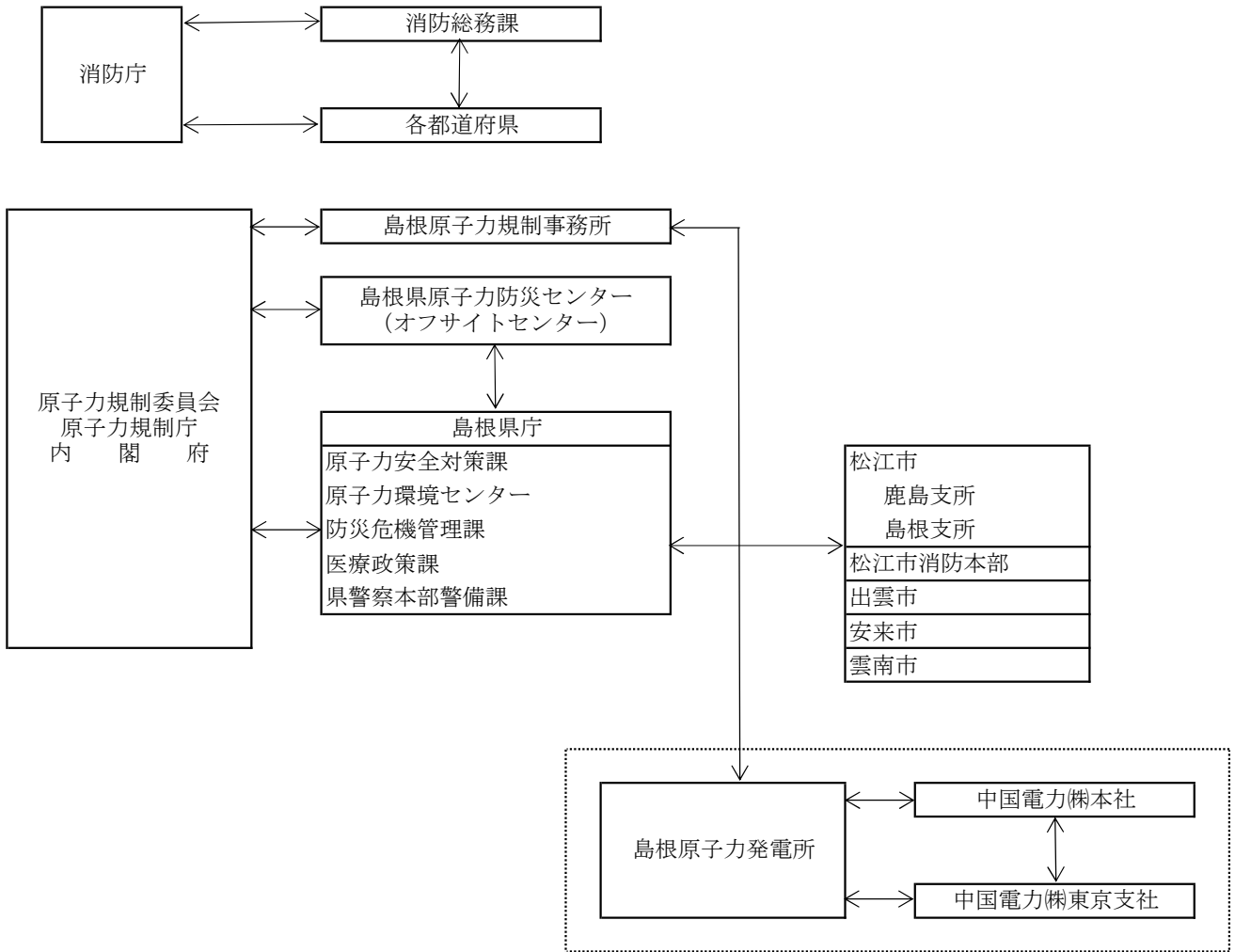

(2) TV会議システム接続可能先

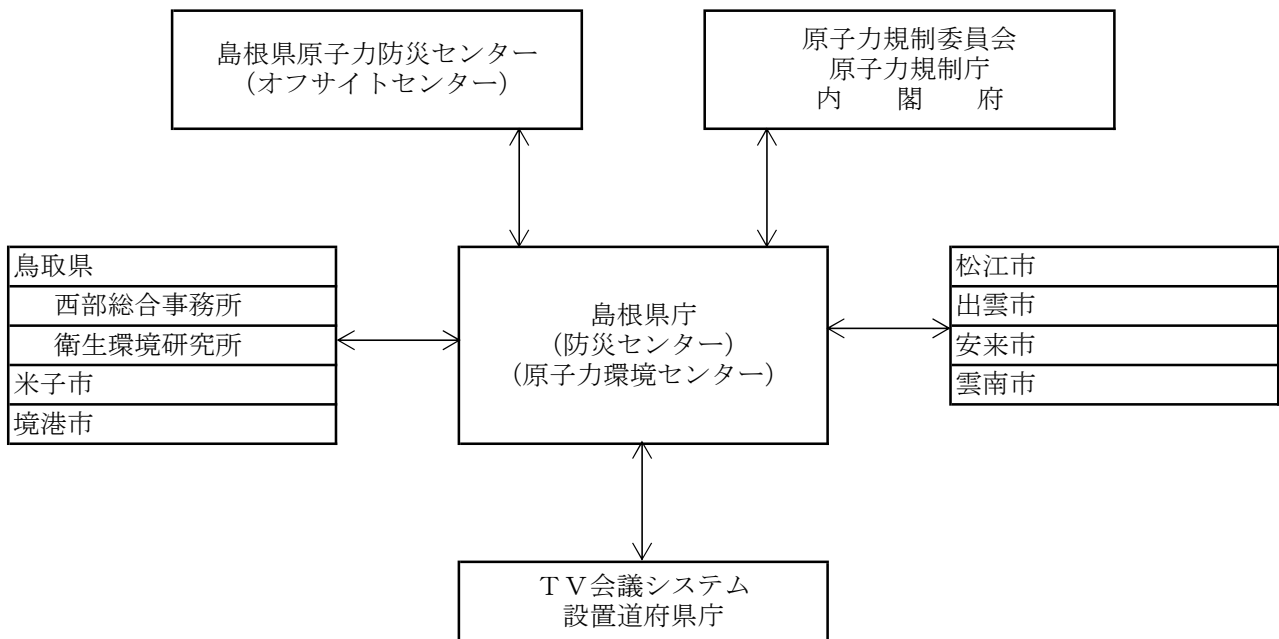

(3) 中国電力(株)通信施設

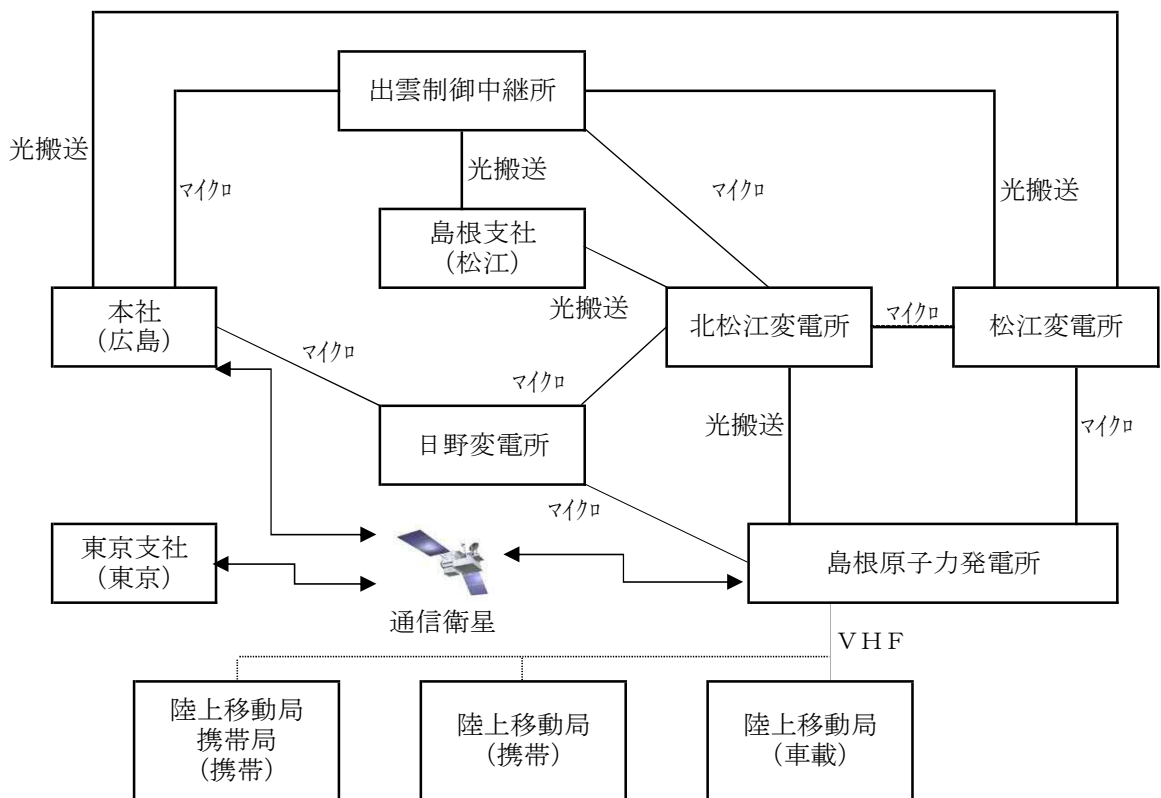





5-1-2 島根県災害対策本部等組織図及び配置図

(1) 島根県災害対策本部組織図

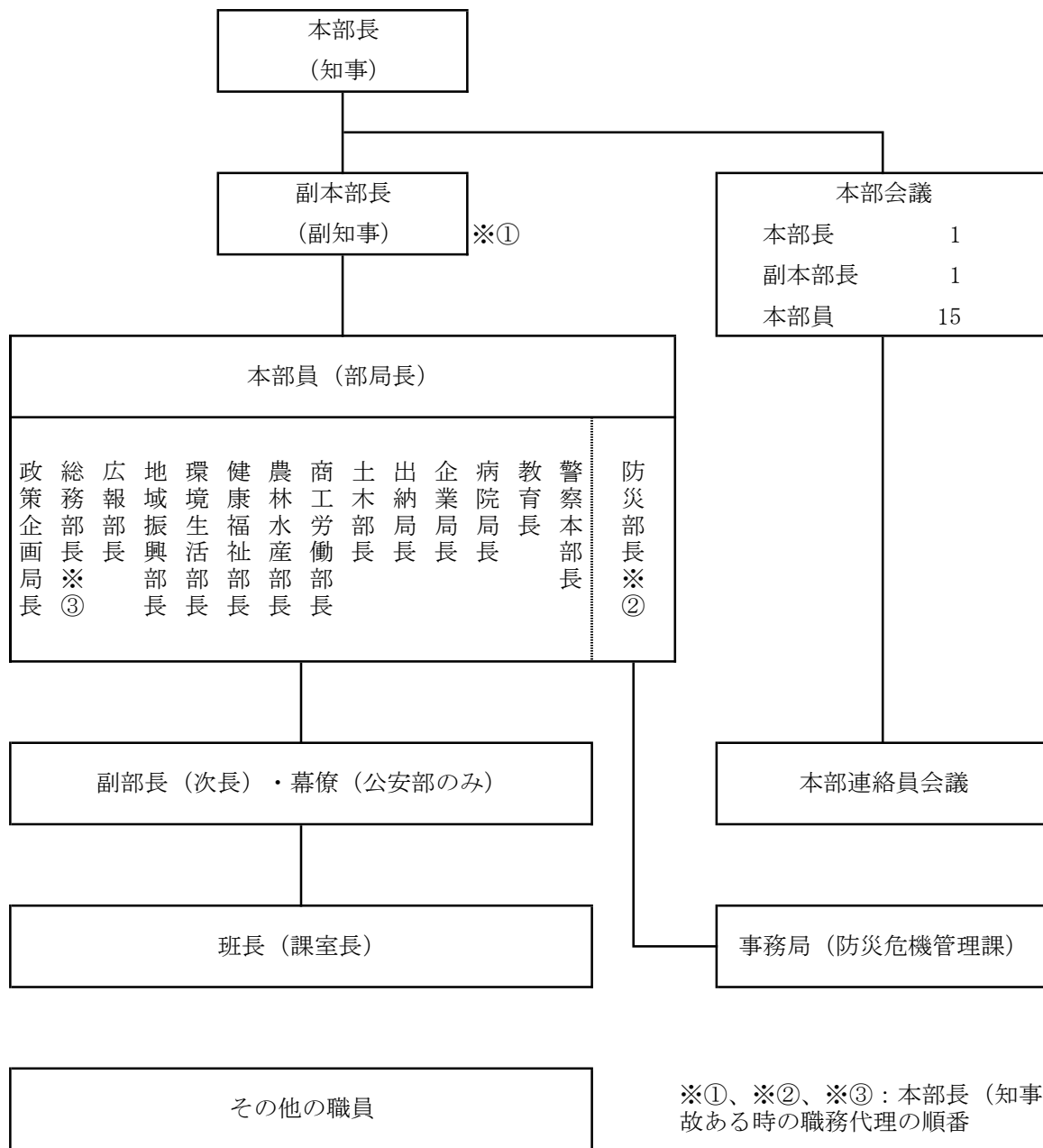

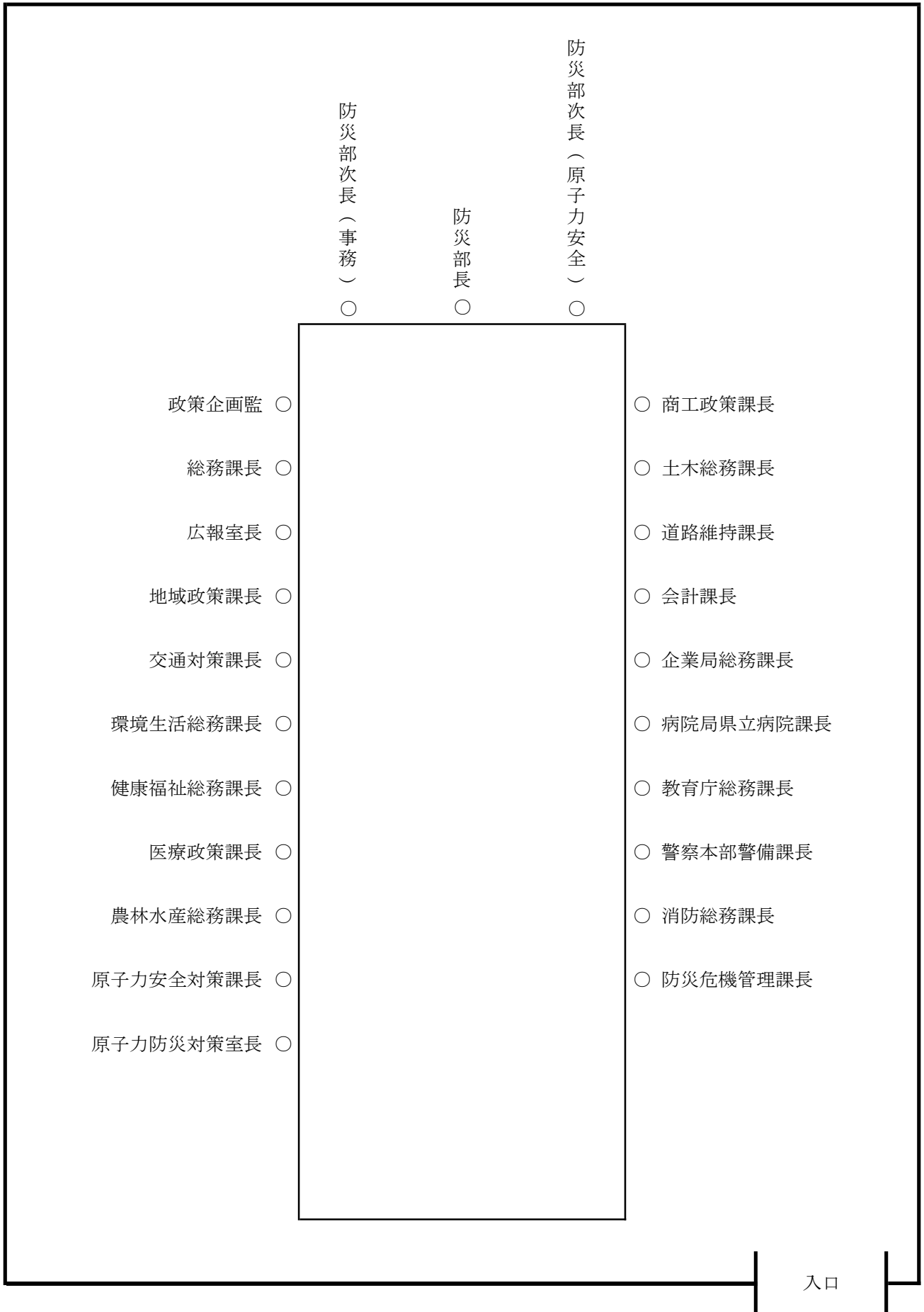

(3) 島根県災害対策本部会議 座席表

県庁6階 防災センター室

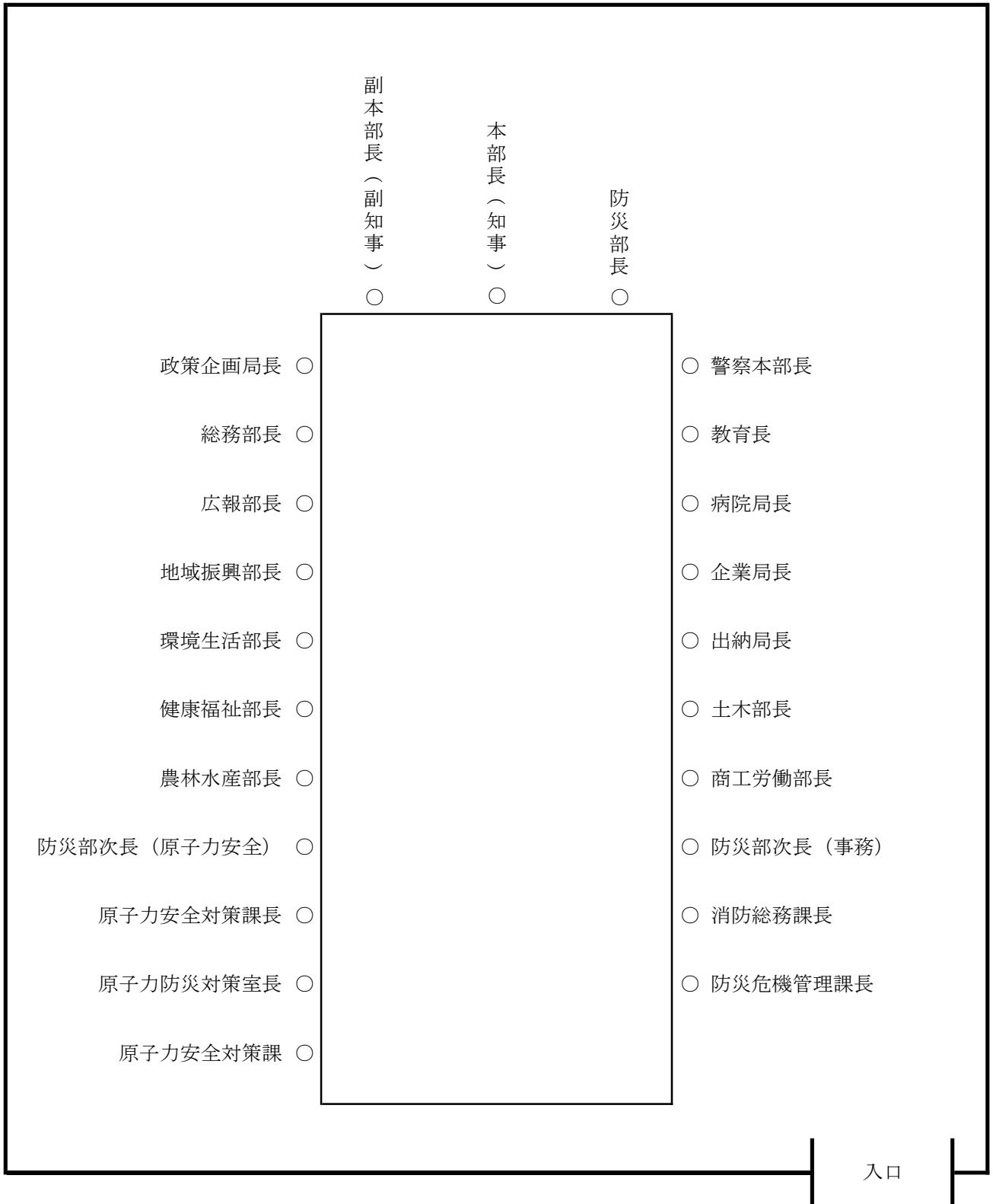

松江市災害対策本部組織図

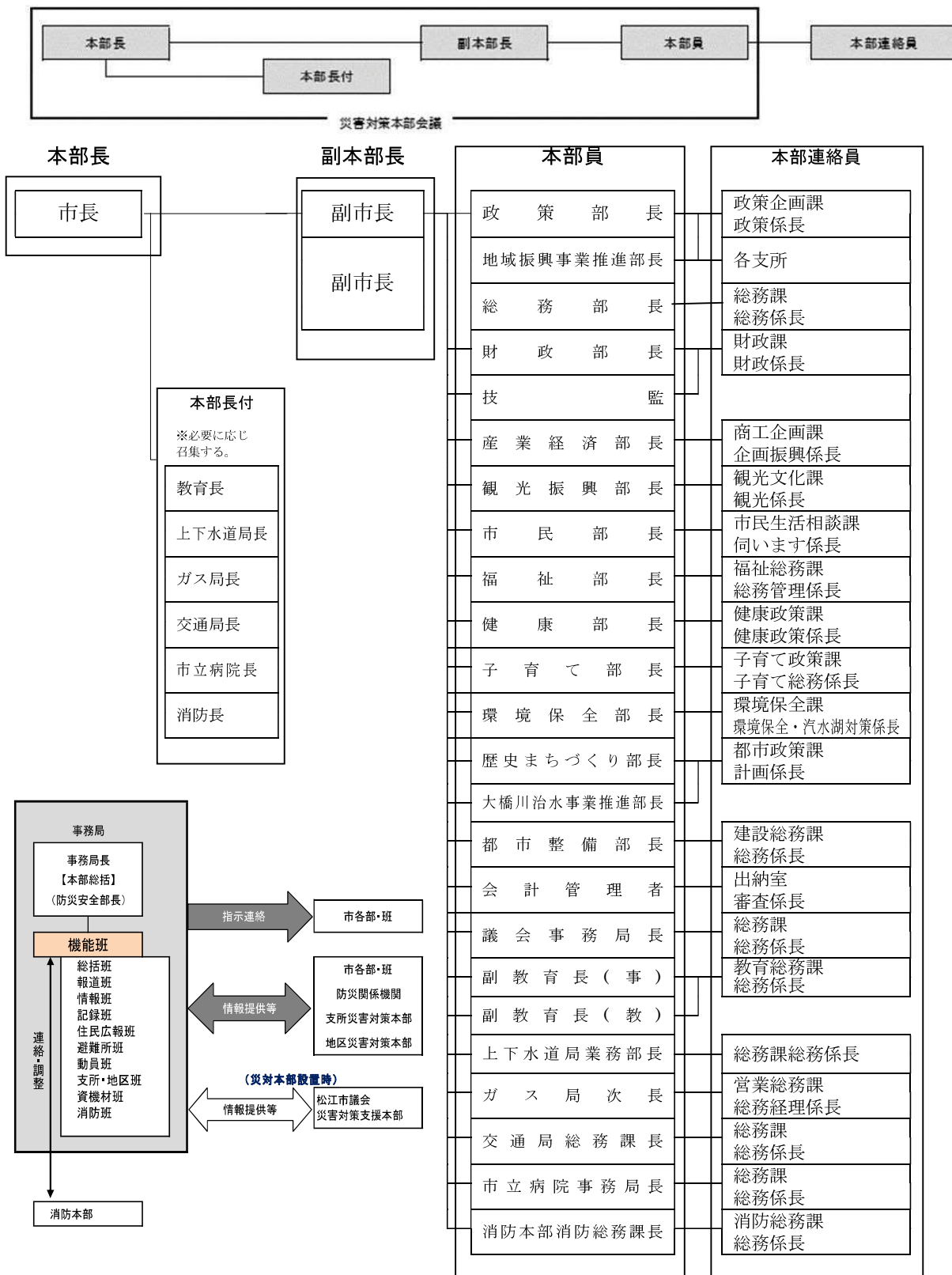

出雲市災害対策本部組織図(災害対策本部)

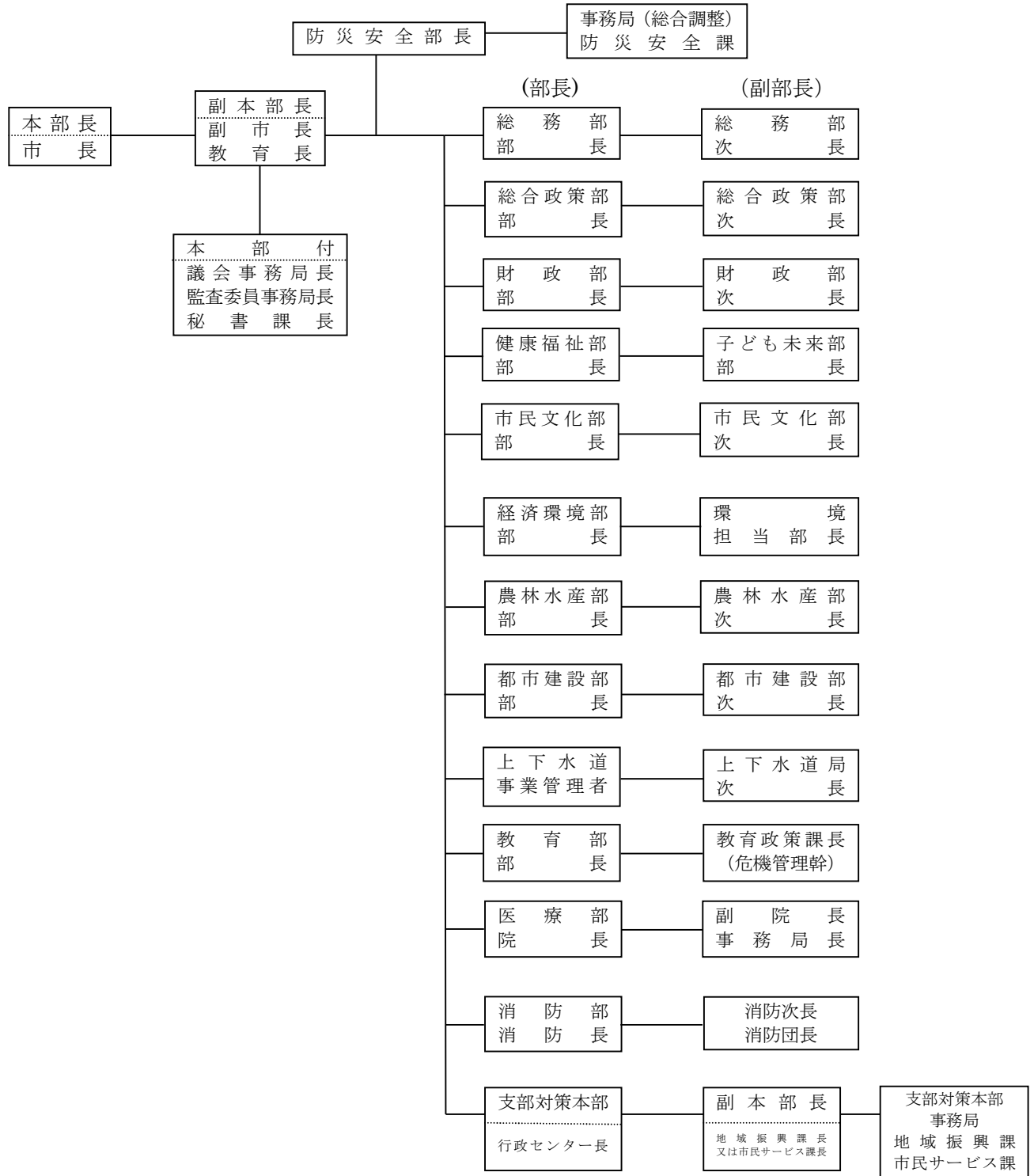

(災害対策本部支部-平田・斐川支部)

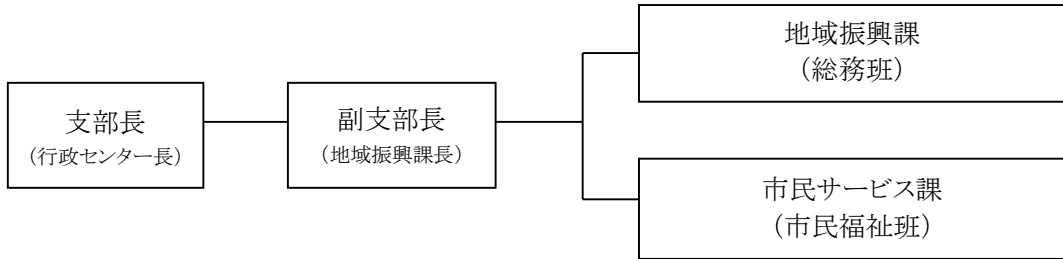

(災害対策本部支部-佐田支部・多伎支部・湖陵支部・大社支部)

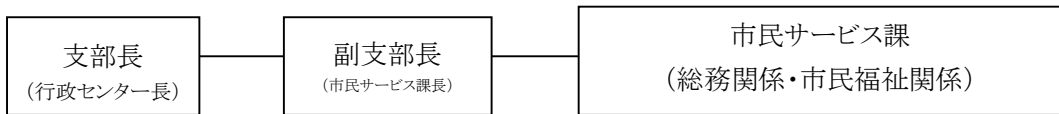

安来市災害対策本部組織図

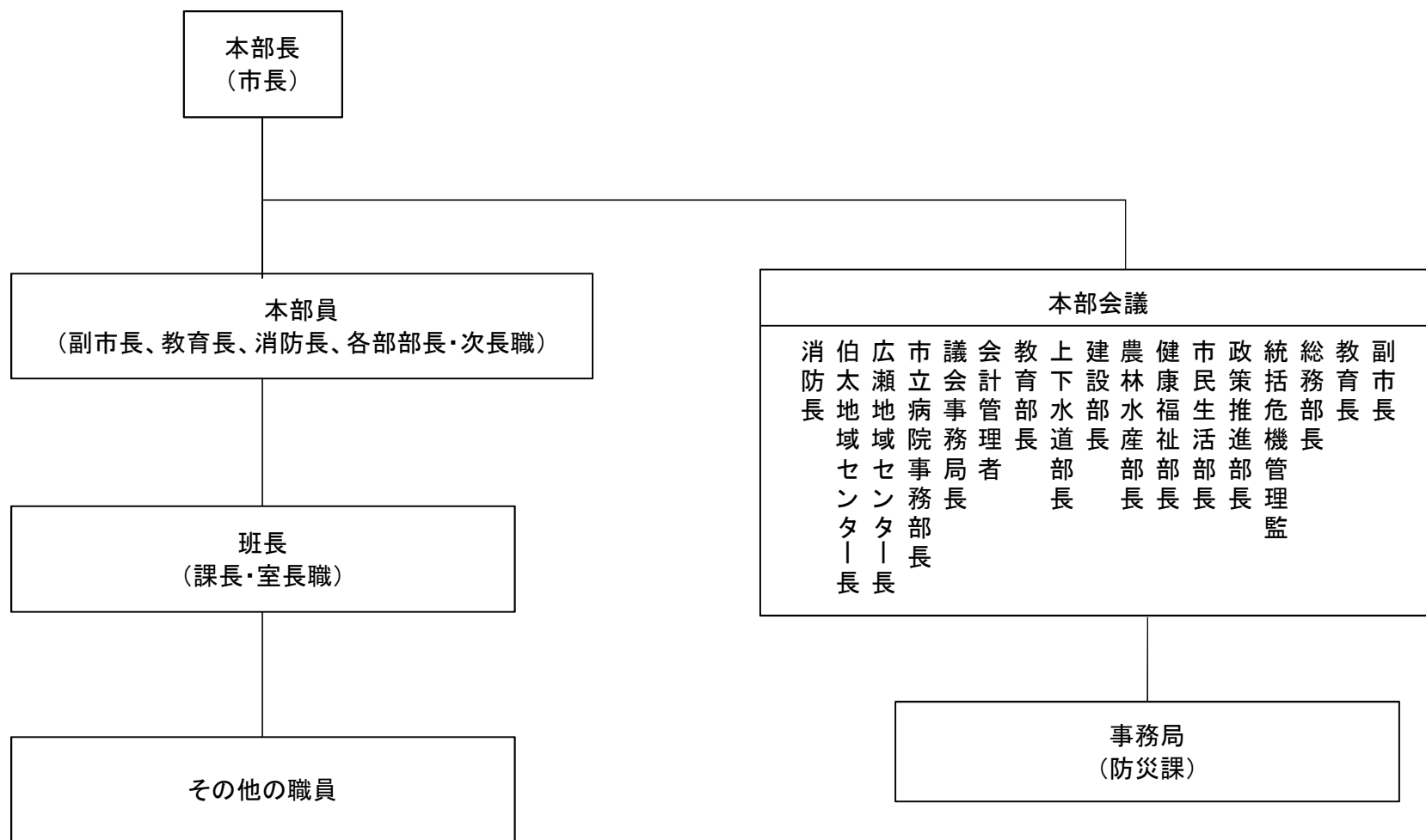

※市長が不在等の場合には、以下の順位で権限を委譲する。

第1順位 副市長

第2順位 総務部長

第3順位 市民生活部長

雲南市災害対策本部組織図

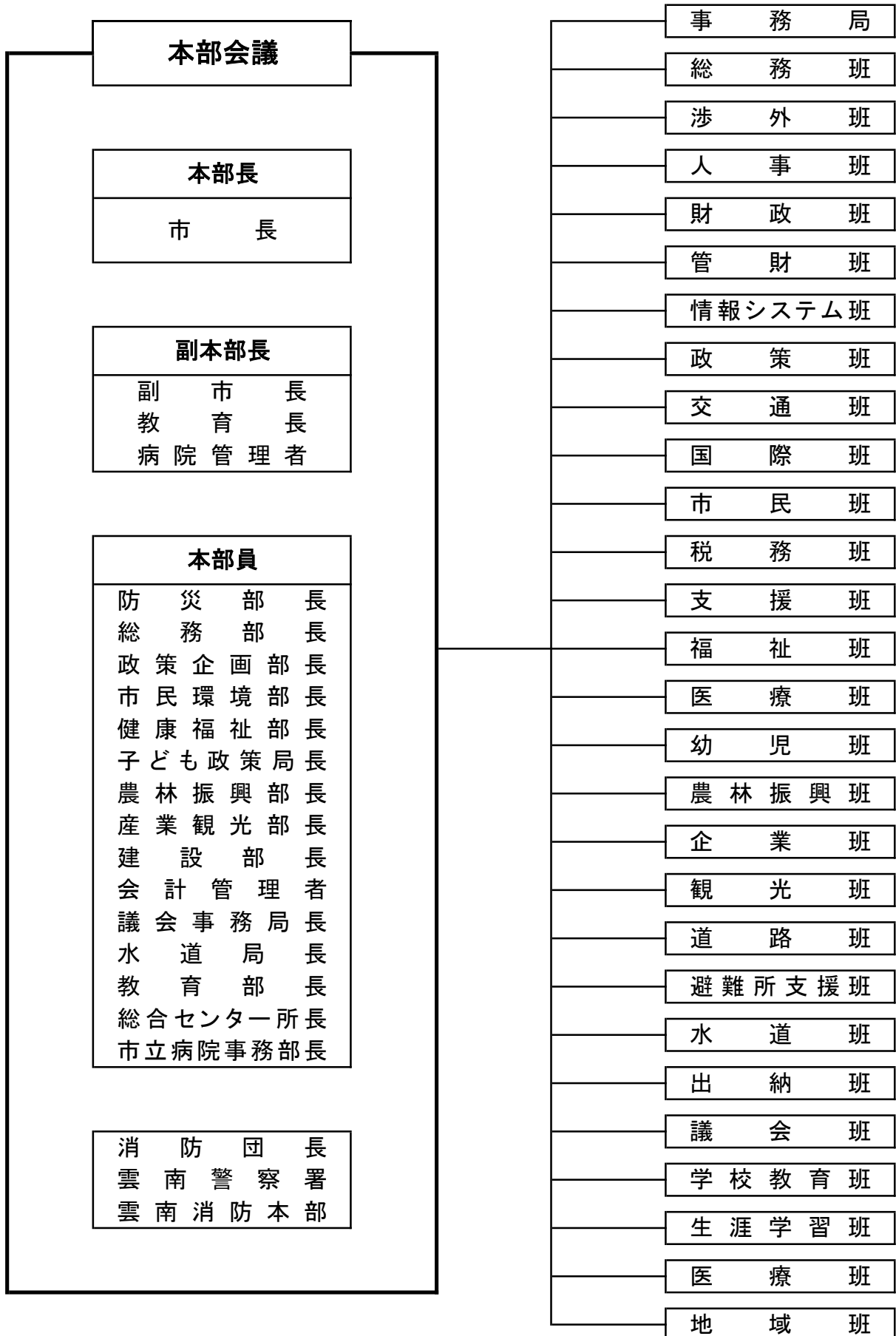





( )内は原子力防災要員のうち  
 初期対応に必要な要員数を示す。  
 上記以外に, オフサイトセンターの  
 派遣要員12名を配置。

5-1-5 島根県原子力防災センター（オフサイトセンター）組織図及び配置図

■施設の概要

- 1 施設名称 島根県原子力防災センター
- 2 所在地 島根県松江市内中原町52番地
- 3 施設概要
  - 建屋：鉄筋コンクリート造り3階建（一部4階建）
  - 延床面積：2,313㎡
  - 完成：平成14年3月

※ 平成14年3月29日に原子力災害対策特別措置法に基づく緊急事態応急対策拠点施設として指定（平成24年9月14日に緊急事態応急対策等拠点施設として再指定）

■原子力災害合同対策協議会組織図



■島根県原子力防災センター平面図

3階

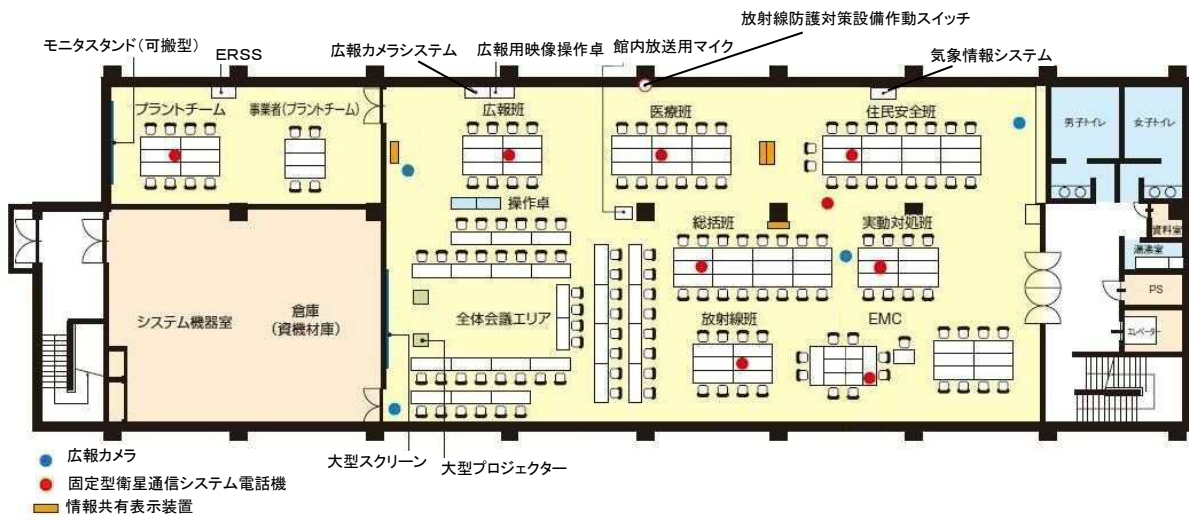

2階

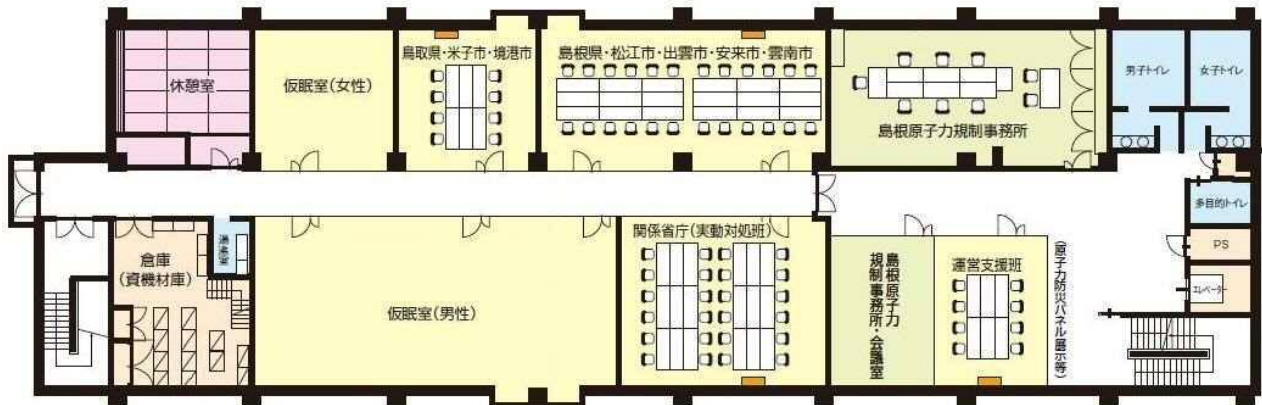

1階

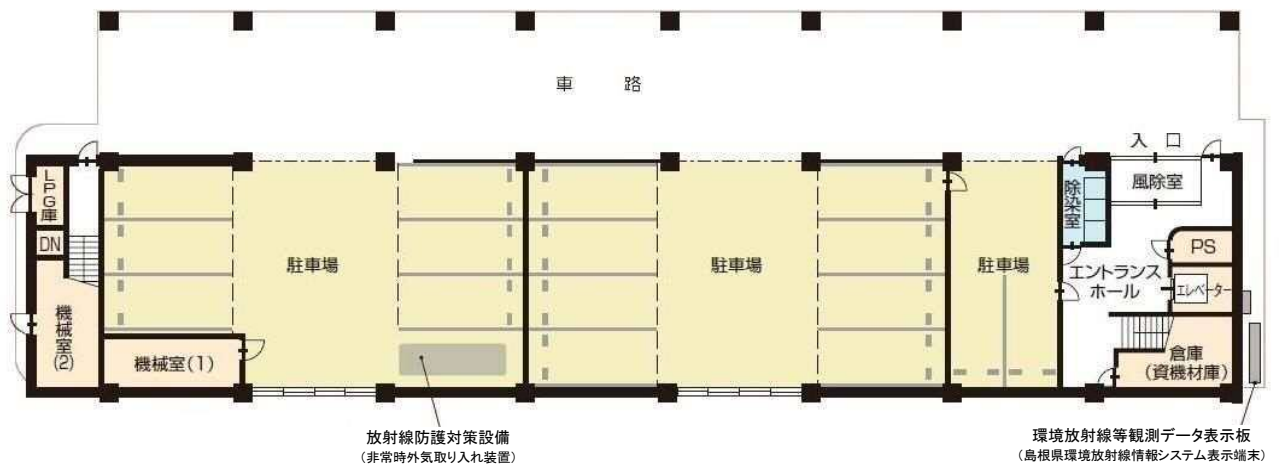

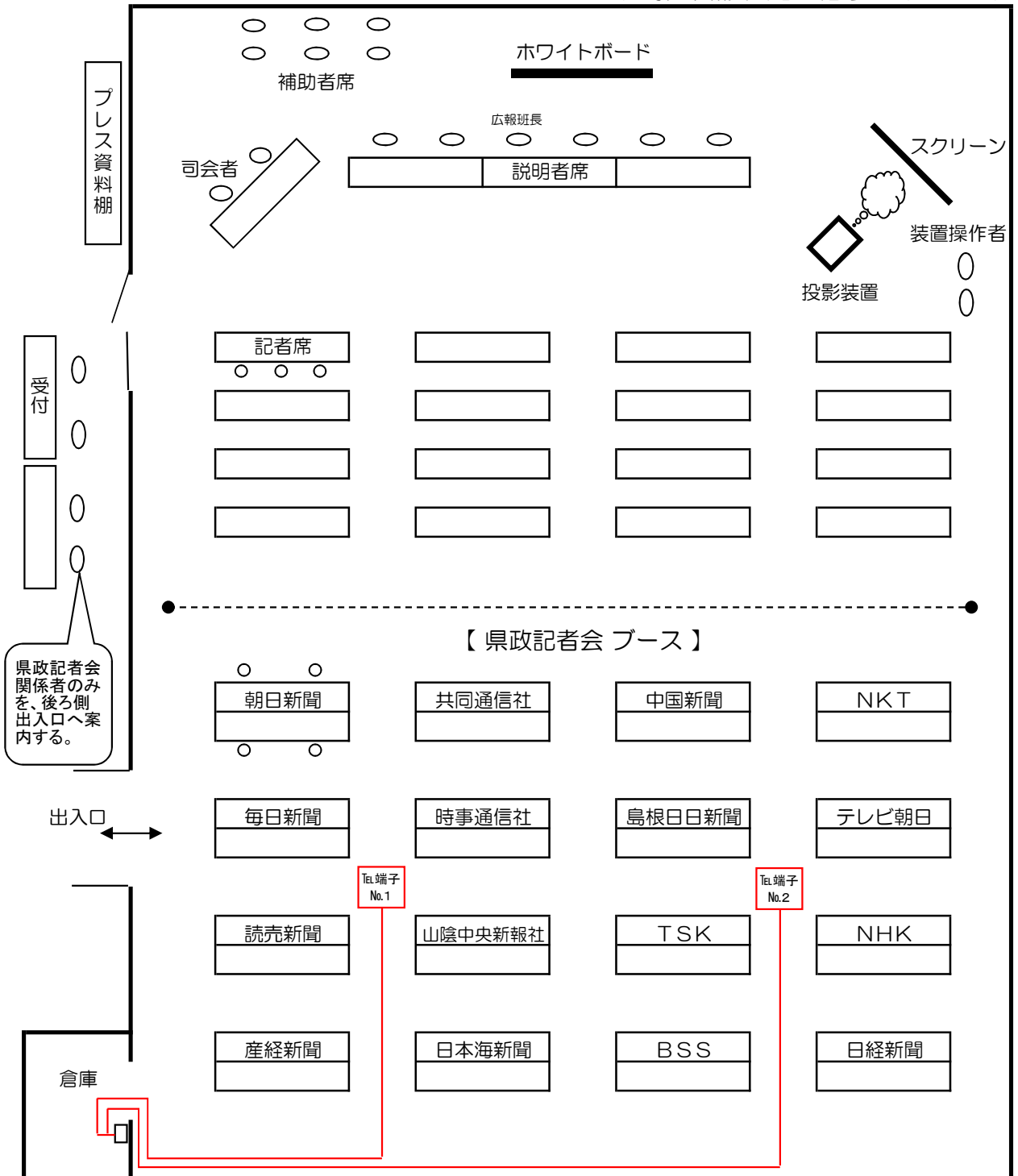

県政記者会関係者のみを、後ろ側出入口へ案内する。

	長机	椅子
受付	2	4
司会者	1	2
説明者	3	6
補助者席	-	6
装置操作者	-	2
記者会見場	16	48
各社ブース	32	64
合計	54	132

OFC 倉庫保管	
各社等表示プレート	18
電工ドラム	5
プレス資料棚	1

5-2-1 安全協定第10条第1項に基づく連絡・通報基準

■原子炉施設等の故障関係

- ① 原子炉施設等の故障があったとき。
- ② 安全関係設備について、その機能に支障を生じる不調を発見したとき。
- ③ 原子炉の運転中に計画外の停止もしくは出力変化が生じたとき、又は計画外の停止もしくは出力変化が必要となったとき。
- ④ 原子炉の構造上又は管理上に欠陥を生じ運転を停止しなければならないおそれがあるとき。

■放射性物質の漏えい関係

- ① 放射性物質が管理区域外で漏えいしたとき。
- ② 放射性物質が管理区域内で漏えいし、人の立入制限、かぎの管理等の措置を講じたとき、又は漏えいした物が管理区域外に広がったとき。

■放射線被ばく関係

- ① 放射線業務従事者の被ばくが法令に定める線量限度を超えたとき。
- ② 前号の限度以下の被ばくであっても被ばくを受けた者に対して特別の措置を行ったとき。

■その他

- ① 核燃料物質の盗取又は所在不明が生じたとき。
- ② 放射性物質の輸送中に事故が発生したとき。
- ③ 発電所敷地内において火災が発生したとき。
- ④ 島根原子力発電所原子炉施設保安規定に定める緊急時体制を発令したとき。
- ⑤ 発電所敷地内で測定した放射線が別に定める通報基準値に該当したとき。
- ⑥ その他、国への報告義務がある事態が発生したとき。

○規定する安全関係設備

	1号機	2号機	備考
(1)	液体ポイズン系	ほう酸水注水系	原子炉停止機能
(2)	原子炉隔離時冷却系	原子炉隔離時冷却系	炉心冷却機能
(3)	高圧注水系	高圧炉心スプレイ系	
(4)	低圧注水系	低圧注水系	
(5)	炉心スプレイ系	低圧炉心スプレイ系	
(6)	格納容器冷却系	格納容器冷却系	
(7)	自動減圧系	自動減圧系	
(8)	非常用ガス処理系	非常用ガス処理系	
(9)	非常用ディーゼル発電機系	非常用ディーゼル発電機系	非常用電源
(10)	所内蓄電池系	所内蓄電池系	

○異常時通報基準値

計器名	通報値
敷地境界モニタリングポスト	220nGy/h

計器名		通報値 A (下記の状態が10時間続くとき)	通報値 B (下記の状態になったとき)
1号機	原子炉建物排気筒モニタ	500cps	1,000cps
	タービン建物排気筒モニタ	150cps	300cps
	放水路水モニタ	7cps	70cps
2号機	原子炉建物排気筒モニタ	500cps	1,000cps
	放水路水モニタ	8cps	80cps

計器名	通報値	備考
サイトバンカ建物排気筒モニタ	150cps	積算放射エネルギーの計測値が左の値になったとき

#### 5-2-2 原災法第10条第1項に基づく通報基準

- 原子力事業所の境界付近において、空間放射線量率について1地点又は2地点以上で同時に $5 \mu \text{Sv/h}$ 以上（ガンマ線が $1 \mu \text{Sv/h}$ 以上の場合は、中性子線も測定し、それらの合計の線量が $5 \mu \text{Sv/h}$ 以上。なお、落雷によるもの、原子力事業所のモニタ類及びモニタ類により検出された数値に異常が認められないものは除く。）
- 排気筒等の通常放出部分で、拡散した後の放射能水準が、原子力事業所の境界付近において $5 \mu \text{Sv/h}$ 以上に相当するような放射性物質の放出等（累積放出量で管理している場合には、一事象により $50 \mu \text{Sv}$ 以上に相当するような放出）
- 火災、爆発等が生じ、管理区域外の場所で、 $50 \mu \text{Sv/h}$ 以上の空間放射線量率又は $5 \mu \text{Sv/h}$ 以上に相当するような放射性物質の放出等
- 原子力事業所外運搬中に事故が生じ、輸送容器から1m離れた地点で $100 \mu \text{Sv/h}$ 以上の空間放射線量率又は放射性物質の漏えい等
- 臨界事故の発生又はそのおそれがある状態
- 原子力施設の特性を踏まえた個別の事象であって、非常用炉心冷却装置の作動を必要とする原子炉冷却材の漏えいが発生したこと等

#### 5-2-3 原災法第15条第1項に基づく原子力緊急事態の判断基準

- 原子力事業所の境界付近又は県が管理するモニタリングポストにおいて、いずれかの空間放射線量率について1地点で10分以上 $5 \mu \text{Sv/h}$ 以上又は2地点以上で同時に $5 \mu \text{Sv/h}$ 以上（落雷によるものを除く。）
- 排気筒等の通常放出部分で、拡散した後の放射能水準が、原子力事業所の境界付近において $5 \mu \text{Sv/h}$ 以上に相当するような放射性物質の放出等（累積放出量で管理している場合には、一事象により $50 \mu \text{Sv}$ 以上に相当するような放出）
- 火災、爆発等が生じ、管理区域外の場所で、 $5 \text{mSv/h}$ 以上の空間放射線量率又は $500 \mu \text{Sv/h}$ 以上に相当するような放射性物質の放出等
- 原子力事業所外運搬中に事故が生じ、輸送容器から1m離れた地点で $10 \text{mSv/h}$ 以上の空間放射線量率又は放射性物質の漏えい等
- 臨界事故の発生
- 原子力施設の特性を踏まえた個別の事象であって、軽水炉において制御棒を挿入することによって原子炉の停止ができないこと等

## 敷地境界放射線上昇事象発生通報

年 月 日

島根県知事，松江市長，出雲市長，安来市長，雲南市長  
鳥取県知事，米子市長，境港市長 殿

通報者名 \_\_\_\_\_

連絡先 \_\_\_\_\_

敷地境界放射線上昇事象の発生について，中国電力（株）原子力事業者防災業務計画の規定に基づき通報します。なお，この通報は原子力災害対策特別措置法第 10 条第 1 項の規定によるものではありません。

原子力事業所の名称及び場所		中国電力株式会社 島根原子力発電所 島根県松江市鹿島町片句 6 5 4 - 1
事象の発生箇所		島根原子力発電所第____号機
事象の発生時刻		____年____月____日____時____分（24時間表示）
発生した事象の概要	事象の種類	敷地境界放射線量上昇 モニタリングポストで 0.22 $\mu\text{Gy/h}$ 以上
	想定される原因	故障，誤操作，漏えい，火災，爆発，地震，調査中， その他（_____）
	検出された放射線量の状況，検出された放射性物質の状況又は主な施設・設備の状態等	原子炉の運転状態 発生前（運転中，起動操作中，停止操作中，停止中，廃止措置中） 発生後（状態継続，停止操作中，停止，停止失敗） ECCS の作動状況 作動なし，作動有（自動，手動），作動失敗 排気筒モニタの指示値 確認中，変化無し，変化有り（_____ $\text{s}^{-1}$ → _____ $\text{s}^{-1}$ ） モニタリングポストの指示値 確認中，変化無し 変化有り（最大値：_____ $\mu\text{Gy/h}$ → _____ $\mu\text{Gy/h}$ ，No. _____） その他 _____ _____
その他事象の把握に参考となる情報		

備考 この用紙の大きさは，日本産業規格 A 4 とする。

## 警戒事態該当事象発生連絡

( 第 報 )

年 月 日

原子力規制委員会

島根県知事，松江市長，出雲市長，安来市長，雲南市長

鳥取県知事，米子市長，境港市長 殿

警戒事態該当事象連絡

連絡者名

連絡先

警戒事態該当事象の発生について，原子力災害対策指針に基づき連絡します。

原子力事業所の名称及び場所	中国電力株式会社 島根原子力発電所 島根県松江市鹿島町片句 6 5 4 - 1
警戒事態該当事象の発生箇所	島根原子力発電所第_____号機
警戒事態該当事象の発生時刻	_____年____月____日____時____分 (24時間表示)
発生した警戒事態該当事象の概要	警戒事態該当事象の種類
	<input type="checkbox"/> AL 1 1 原子炉停止機能の異常のおそれ <input type="checkbox"/> AL 2 1 原子炉冷却材の漏えい <input type="checkbox"/> AL 2 2 原子炉給水機能の喪失 <input type="checkbox"/> AL 2 3 原子炉除熱機能の一部喪失 <input type="checkbox"/> AL 2 5 全交流電源喪失のおそれ <input type="checkbox"/> AL 2 9 停止中の原子炉冷却機能の一部喪失 <input type="checkbox"/> AL 3 0 使用済燃料貯蔵槽の冷却機能喪失のおそれ <input type="checkbox"/> AL 3 1 使用済燃料貯蔵槽の冷却機能喪失のおそれ (旧基準炉) <input type="checkbox"/> AL 4 2 単一障壁の喪失又は喪失可能性 <input type="checkbox"/> AL 5 1 原子炉制御室他の機能喪失のおそれ <input type="checkbox"/> AL 5 2 所内外通信連絡機能の一部喪失 <input type="checkbox"/> AL 5 3 重要区域での火災・溢水による安全機能の一部喪失のおそれ <input type="checkbox"/> 外的な事象による原子力施設への影響 ( <input type="checkbox"/> 地震の発生， <input type="checkbox"/> 大津波警報の発表， <input type="checkbox"/> 設計基準を超える外部事象， <input type="checkbox"/> その他委員長又は委員長代行が警戒本部の設置が必要と判断した場合， <input type="checkbox"/> オンサイト総括が警戒を必要と認める当該原子炉施設の重要な故障等の発生)
	想定される原因
	故障，誤操作，漏えい，火災，爆発，地震，調査中， その他 ( _____ )
	原子炉の運転状態 発生前 (運転中，起動操作中，停止操作中，停止中，廃止措置中) 発生後 (状態継続，停止操作中，停止，停止失敗) ECCS の作動状態 作動なし，作動あり (自動，手動)，作動失敗 排気筒モニタの指示値 確認中，変化無し，変化有り ( _____ s <sup>-1</sup> → _____ s <sup>-1</sup> ) モニタリングポストの指示値 確認中，変化無し， 変化有り (最大値： _____ μ Gy/h → _____ μ Gy/h, No. _____ ) その他 _____
その他警戒事態該当事象の把握に参考となる情報	

備考 この用紙の大きさは，日本産業規格 A 4 とする。



## 警戒事態該当事象発生後の経過連絡

( 第 報 )

年 月 日

原子力規制委員会

島根県知事，松江市長，出雲市長，安来市長，雲南市長

鳥取県知事，米子市長，境港市長 殿

警戒事態該当事象  
発生後の経過連絡

連絡者名

連絡先

原子力災害対策指針に基づき，警戒事態該当事象発生後の経過を以下のとおり連絡します。

原子力事業所の名称 及び場所	中国電力株式会社 島根原子力発電所 島根県松江市鹿島町片句 6 5 4 - 1
警戒事態該当事象の 発生箇所（注 1）	島根原子力発電所第_____号機
警戒事態該当事象の 発生時刻（注 1）	_____年____月____日____時____分（24時間表示）
警戒事態該当事象の 種類（注 1）	
発生事象と対応の概 要（注 2）	（対応日時，対応の概要）
その他の事項の対応 （注 3）	

備考 この用紙の大きさは，日本産業規格 A 4 とする。

（注 1）最初に発生した警戒事態該当事象の発生箇所，発生時刻，種類について記載する。

（注 2）設備機器の状況，故障機器の応急復旧，拡大防止措置等の時刻，場所，内容について発生時刻順に記載する。

（注 3）緊急時対策本部の設置状況，被ばく患者発生状況等について記載する。

# 特定事象発生通報（原子炉施設）

（ 第 報 ）

年 月 日

内閣総理大臣，原子力規制委員会  
 島根県知事，松江市長，出雲市長，安来市長，雲南市長  
 鳥取県知事，米子市長，境港市長 殿

**第10条通報**

- 第10条事象発生  
 第15条事象発生

通報者名 \_\_\_\_\_  
 連絡先 \_\_\_\_\_

特定事象の発生について，原子力災害対策特別措置法第10条第1項の規定に基づき通報します。

原子力事業所の名称及び場所	中国電力株式会社 島根原子力発電所 島根県松江市鹿島町片句654-1					
特定事象の発生箇所	島根原子力発電所 第____号機					
特定事象の発生時刻	____年____月____日____時____分（24時間表示）					
発生した特定事象の概要	特定事象の種類	<table border="1"> <thead> <tr> <th>原子力災害対策特別措置法第10条第1項に基づく基準</th> <th>原子力災害対策特別措置法第15条第1項に基づく基準</th> </tr> </thead> <tbody> <tr> <td> <ul style="list-style-type: none"> <li>*□SE01 敷地境界付近の放射線量の上昇</li> <li>*□SE04 火災爆発等による管理区域外での放射線の放出</li> <li>*□SE05 火災爆発等による管理区域外での放射性物質の放出</li> <li>*□SE06 施設内(原子炉外)臨界事故のおそれ</li> <li>□SE21 原子炉冷却材漏えい時における非常用炉心冷却装置による一部注水不能</li> <li>□SE22 原子炉注水機能喪失のおそれ</li> <li>*□SE23 残留熱除去機能の喪失</li> <li>□SE25 全交流電源の30分間以上喪失</li> <li>□SE27 直流電源の部分喪失</li> <li>□SE29 停止中の原子炉冷却機能の喪失</li> <li>*□SE30 使用済燃料貯蔵槽の冷却機能喪失</li> <li>*□SE31 使用済燃料貯蔵槽の冷却機能喪失（旧基準炉）</li> <li>□SE41 格納容器健全性喪失のおそれ</li> <li>*□SE42 2つの障壁の喪失又は喪失可能性</li> <li>□SE43 原子炉格納容器圧力逃がし装置の使用</li> <li>*□SE51 原子炉制御室の一部の機能喪失・警報喪失</li> <li>□SE52 所内外通信連絡機能の全て喪失</li> <li>□SE53 火災・溢水による安全機能の一部喪失</li> <li>*□SE55 防護措置の準備及び一部実施が必要な事象発生</li> </ul> </td> <td> <ul style="list-style-type: none"> <li>*□GE01 敷地境界付近の放射線量の上昇</li> <li>*□GE02・SE02 通常放出経路での気体放射性物質の放出</li> <li>*□GE03・SE03 通常放出経路での液体放射性物質の放出</li> <li>*□GE04 火災爆発等による管理区域外での放射線の異常放出</li> <li>*□GE05 火災爆発等による管理区域外での放射性物質の異常放出</li> <li>*□GE06 施設内(原子炉外)での臨界事故</li> <li>*□GE11 原子炉停止の失敗又は停止確認不能</li> <li>*□GE21 原子炉冷却材漏えい時における非常用炉心冷却装置による注水不能</li> <li>*□GE22 原子炉注水機能の喪失</li> <li>*□GE23 残留熱除去機能喪失後の圧力制御機能喪失</li> <li>*□GE25 全交流電源の1時間以上喪失</li> <li>*□GE27 全直流電源の5分間以上喪失</li> <li>*□GE28 炉心損傷の検出</li> <li>*□GE29 停止中の原子炉冷却機能の完全喪失</li> <li>*□GE30 使用済燃料貯蔵槽の冷却機能喪失・放射線放出</li> <li>*□GE31 使用済燃料貯蔵槽の冷却機能喪失・放射線放出（旧基準炉）</li> <li>*□GE41 格納容器圧力の異常上昇</li> <li>*□GE42 2つの障壁喪失及び1つの障壁の喪失又は喪失可能性</li> <li>*□GE51 原子炉制御室の機能喪失・警報喪失</li> <li>*□GE55 住民の避難を開始する必要がある事象発生</li> </ul> </td> </tr> </tbody> </table> <p>（注記：*は電離放射線障害防止規則第7条の2第2項に該当する事象を示す）</p>	原子力災害対策特別措置法第10条第1項に基づく基準	原子力災害対策特別措置法第15条第1項に基づく基準	<ul style="list-style-type: none"> <li>*□SE01 敷地境界付近の放射線量の上昇</li> <li>*□SE04 火災爆発等による管理区域外での放射線の放出</li> <li>*□SE05 火災爆発等による管理区域外での放射性物質の放出</li> <li>*□SE06 施設内(原子炉外)臨界事故のおそれ</li> <li>□SE21 原子炉冷却材漏えい時における非常用炉心冷却装置による一部注水不能</li> <li>□SE22 原子炉注水機能喪失のおそれ</li> <li>*□SE23 残留熱除去機能の喪失</li> <li>□SE25 全交流電源の30分間以上喪失</li> <li>□SE27 直流電源の部分喪失</li> <li>□SE29 停止中の原子炉冷却機能の喪失</li> <li>*□SE30 使用済燃料貯蔵槽の冷却機能喪失</li> <li>*□SE31 使用済燃料貯蔵槽の冷却機能喪失（旧基準炉）</li> <li>□SE41 格納容器健全性喪失のおそれ</li> <li>*□SE42 2つの障壁の喪失又は喪失可能性</li> <li>□SE43 原子炉格納容器圧力逃がし装置の使用</li> <li>*□SE51 原子炉制御室の一部の機能喪失・警報喪失</li> <li>□SE52 所内外通信連絡機能の全て喪失</li> <li>□SE53 火災・溢水による安全機能の一部喪失</li> <li>*□SE55 防護措置の準備及び一部実施が必要な事象発生</li> </ul>	<ul style="list-style-type: none"> <li>*□GE01 敷地境界付近の放射線量の上昇</li> <li>*□GE02・SE02 通常放出経路での気体放射性物質の放出</li> <li>*□GE03・SE03 通常放出経路での液体放射性物質の放出</li> <li>*□GE04 火災爆発等による管理区域外での放射線の異常放出</li> <li>*□GE05 火災爆発等による管理区域外での放射性物質の異常放出</li> <li>*□GE06 施設内(原子炉外)での臨界事故</li> <li>*□GE11 原子炉停止の失敗又は停止確認不能</li> <li>*□GE21 原子炉冷却材漏えい時における非常用炉心冷却装置による注水不能</li> <li>*□GE22 原子炉注水機能の喪失</li> <li>*□GE23 残留熱除去機能喪失後の圧力制御機能喪失</li> <li>*□GE25 全交流電源の1時間以上喪失</li> <li>*□GE27 全直流電源の5分間以上喪失</li> <li>*□GE28 炉心損傷の検出</li> <li>*□GE29 停止中の原子炉冷却機能の完全喪失</li> <li>*□GE30 使用済燃料貯蔵槽の冷却機能喪失・放射線放出</li> <li>*□GE31 使用済燃料貯蔵槽の冷却機能喪失・放射線放出（旧基準炉）</li> <li>*□GE41 格納容器圧力の異常上昇</li> <li>*□GE42 2つの障壁喪失及び1つの障壁の喪失又は喪失可能性</li> <li>*□GE51 原子炉制御室の機能喪失・警報喪失</li> <li>*□GE55 住民の避難を開始する必要がある事象発生</li> </ul>
	原子力災害対策特別措置法第10条第1項に基づく基準	原子力災害対策特別措置法第15条第1項に基づく基準				
<ul style="list-style-type: none"> <li>*□SE01 敷地境界付近の放射線量の上昇</li> <li>*□SE04 火災爆発等による管理区域外での放射線の放出</li> <li>*□SE05 火災爆発等による管理区域外での放射性物質の放出</li> <li>*□SE06 施設内(原子炉外)臨界事故のおそれ</li> <li>□SE21 原子炉冷却材漏えい時における非常用炉心冷却装置による一部注水不能</li> <li>□SE22 原子炉注水機能喪失のおそれ</li> <li>*□SE23 残留熱除去機能の喪失</li> <li>□SE25 全交流電源の30分間以上喪失</li> <li>□SE27 直流電源の部分喪失</li> <li>□SE29 停止中の原子炉冷却機能の喪失</li> <li>*□SE30 使用済燃料貯蔵槽の冷却機能喪失</li> <li>*□SE31 使用済燃料貯蔵槽の冷却機能喪失（旧基準炉）</li> <li>□SE41 格納容器健全性喪失のおそれ</li> <li>*□SE42 2つの障壁の喪失又は喪失可能性</li> <li>□SE43 原子炉格納容器圧力逃がし装置の使用</li> <li>*□SE51 原子炉制御室の一部の機能喪失・警報喪失</li> <li>□SE52 所内外通信連絡機能の全て喪失</li> <li>□SE53 火災・溢水による安全機能の一部喪失</li> <li>*□SE55 防護措置の準備及び一部実施が必要な事象発生</li> </ul>	<ul style="list-style-type: none"> <li>*□GE01 敷地境界付近の放射線量の上昇</li> <li>*□GE02・SE02 通常放出経路での気体放射性物質の放出</li> <li>*□GE03・SE03 通常放出経路での液体放射性物質の放出</li> <li>*□GE04 火災爆発等による管理区域外での放射線の異常放出</li> <li>*□GE05 火災爆発等による管理区域外での放射性物質の異常放出</li> <li>*□GE06 施設内(原子炉外)での臨界事故</li> <li>*□GE11 原子炉停止の失敗又は停止確認不能</li> <li>*□GE21 原子炉冷却材漏えい時における非常用炉心冷却装置による注水不能</li> <li>*□GE22 原子炉注水機能の喪失</li> <li>*□GE23 残留熱除去機能喪失後の圧力制御機能喪失</li> <li>*□GE25 全交流電源の1時間以上喪失</li> <li>*□GE27 全直流電源の5分間以上喪失</li> <li>*□GE28 炉心損傷の検出</li> <li>*□GE29 停止中の原子炉冷却機能の完全喪失</li> <li>*□GE30 使用済燃料貯蔵槽の冷却機能喪失・放射線放出</li> <li>*□GE31 使用済燃料貯蔵槽の冷却機能喪失・放射線放出（旧基準炉）</li> <li>*□GE41 格納容器圧力の異常上昇</li> <li>*□GE42 2つの障壁喪失及び1つの障壁の喪失又は喪失可能性</li> <li>*□GE51 原子炉制御室の機能喪失・警報喪失</li> <li>*□GE55 住民の避難を開始する必要がある事象発生</li> </ul>					
想定される原因	故障，誤操作，漏えい，火災，爆発，地震，調査中，その他（_____）					
検出された放射線量の状況，検出された放射性物質の状況又は主な施設・設備の状態等	原子炉の運転状態 発生前（運転中，起動操作中，停止操作中，停止中，廃止措置中） 発生後（状態継続，停止操作中，停止，停止失敗） E C C Sの作動状態 作動なし，作動あり（自動，手動），作動失敗 排気筒モニタの指示値 確認中，変化無し，変化有り（_____ s <sup>-1</sup> → _____ s <sup>-1</sup> ） モニタリングポストの指示値 確認中，変化無し， 変化有り（最大値：_____ μ Gy/h → _____ μ Gy/h, No. _____） その他 _____					
その他特定事象の把握に参考となる情報						

備考 この用紙の大きさは，日本産業規格A4とする。

## 特定事象発生通報（事業所外運搬）

（ 第 報 ）

年 月 日

内閣総理大臣，原子力規制委員会，国土交通大臣  
 \_\_\_\_\_都道府県知事， \_\_\_\_\_市町村長 殿

第 10 条通報

第 10 条事象発生

第 15 条事象発生

通報者名 \_\_\_\_\_

連絡先 \_\_\_\_\_

事業所外運搬に係る特定事象の発生について、原子力災害対策特別措置法第 10 条第 1 項の規定に基づき通報します。

原子力事業所の名称及び場所		中国電力株式会社 島根原子力発電所 島根県松江市鹿島町片匂 6 5 4 - 1
特定事象の発生箇所		
特定事象の発生時刻		_____年____月____日____時____分（24時間表示）
発生した特定事象の概要	特定事象の種類	<p><u>原子力災害対策特別措置法第 10 条第 1 項に基づく基準</u>          * <input type="checkbox"/> X S E 6 1 事業所外運搬での放射線量率の上昇          * <input type="checkbox"/> X S E 6 2 事業所外運搬での放射性物質漏えい</p> <p><u>原子力災害対策特別措置法第 15 条第 1 項に基づく基準</u>          * <input type="checkbox"/> X G E 6 1 事業所外運搬での放射線量率の異常上昇          * <input type="checkbox"/> X G E 6 2 事業所外運搬での放射性物質の異常漏えい</p> <p>（注記：*は電離放射線障害防止規則第 7 条の 2 第 2 項に該当する事象を示す）</p>
	想定される原因	火災，爆発，沈没，衝突，交通事故，調査中， その他（_____）
	検出された放射線量の状況，検出された放射性物質の状況又は主な施設・設備の状態等	
その他特定事象の把握に参考となる情報		

備考 この用紙の大きさは、日本産業規格 A 4 とする。

## 応急措置の概要（原子炉施設）

( 第 報 )

年 月 日

内閣総理大臣，原子力規制委員会  
島根県知事，松江市長，出雲市長，安来市長，雲南市長  
鳥取県知事，米子市長，境港市長 殿

第25条報告

報告者名 \_\_\_\_\_

連絡先 \_\_\_\_\_

原子力災害対策特別措置法第25条第2項に基づき、応急措置の概要を以下のとおり報告します。

原子力事業所の名称及び場所	中国電力株式会社 島根原子力発電所 島根県松江市鹿島町片匂654-1
特定事象の発生箇所 (注1)	島根原子力発電所第_____号機
特定事象の発生時刻 (注1)	_____年_____月_____日_____時_____分(24時間表示)
特定事象の種類 (注1)	
発生事象と対応の概要 (注2)	(対応日時，対応の概要)
	※添付の有・無
その他の事項の対応 (注3)	

備考 この用紙の大きさは、日本産業規格A4とする。

(注1) 最初に発生した特定事象の発生箇所，発生時刻，種類について記載する。

(注2) 設備機器の状況，故障機器の応急復旧，拡大防止措置等の時刻，場所，内容について発生時刻順に記載する。

(注3) 緊急時対策本部の設置状況，被ばく患者発生状況等について記載する。

## 【応急措置の概要（島根原子力発電所第\_\_\_\_\_号機状況）】

## 1. プラントの状況 (確認時刻: 年 月 日 時 分)

原子炉出力 (APRM)	%	外部電源受電	有・無
原子炉圧力	MPa (gage)	非常用交流発電機受電	有・無・不要
原子炉水位 (N・W・F)	cm	原子炉圧力容器注水	有・無・不要
原子炉水温度	℃	原子炉格納容器注水	有・無・不要
格納容器圧力	kPa (gage, abs)	主蒸気隔離弁	開・閉
サプレッションプール 水温 (平均)	℃	サプレッションプール 水位	cm
格納容器内水素濃度 (ドライ値)	Vol%	/	
炉心損傷		有・無	
格納容器最高使用圧力		未満・以上・2倍以上	

## 2. 放射性物質放出見通し (評価時刻: 年 月 日 時 分)

放出開始予測時刻	月 日 時 分頃
特記事項	

## 3. 放射性物質放出状況 (放出有りの場合に記載) (評価時刻: 年 月 日 時 分)

放出開始時刻	月 日 時 分頃	放出箇所	
放出停止時刻	月 日 時 分頃	放出高さ(地上高)	m
放出実績評価	評価時点での放出率	評価時刻までの放出量	
希ガス	Bq/h	Bq	
ヨウ素	Bq/h	Bq	
その他(核種: )	Bq/h	Bq	

## 4. モニタ・気象情報 (確認時刻: 年 月 日 時 分)

排気筒モニタ	排気筒モニタ	$s^{-1}$			非常用ガス処理系排ガスモニタ (2号機)			$s^{-1}$
	T/B 排気筒モニタ (1号機)	$s^{-1}$						
モニタリング グポスト	名称	MP-1	MP-2	MP-3	MP-4	MP-5	MP-6	
	$\mu Gy/h$							
気象情報	天候				風向			
	風速				m/s			大気安定度

## 5. その他

--

## 応急措置の概要 (事業所外運搬)

( 第 報 )

年 月 日

内閣総理大臣, 原子力規制委員会, 国土交通大臣  
 \_\_\_都道府県知事, \_\_\_市町村長 殿

## 第25条報告

報告者名 \_\_\_\_\_

連絡先 \_\_\_\_\_

原子力災害対策特別措置法第25条第2項に基づき, 応急措置の概要を以下のとおり報告します。

原子力事業所の名称及び場所	中国電力株式会社 島根原子力発電所 島根県松江市鹿島町片匂654-1
特定事象の発生箇所 (注1)	
特定事象の発生時刻 (注1)	___年___月___日___時___分 (24時間表示)
特定事象の種類 (注1)	
発生事象と対応の概要 (注2)	(対応日時, 対応の概要)
	※添付の有・無
その他の事項の対応 (注3)	

備考 この用紙の大きさは, 日本産業規格A4とする。

(注1) 最初に発生した特定事象の発生箇所, 発生時刻, 種類について記載する。

(注2) 設備機器の状況, 故障機器の応急復旧, 拡大防止措置等の時刻, 場所, 内容について発生時刻順に記載する。

(注3) 緊急時対策本部の設置状況, 被ばく患者発生状況等について記載する。

【応急措置の概要 (輸送容器状況)】

1. 輸送容器の状況		(確認時刻: 年 月 日 時 分)							
事象発生時の状況	輸送物				使用容器				
	出発地				到着予定地				
	輸送手段				/				
現在の状況	火災の有無	有・可能性有・ 無・不明			爆発の有無	有・可能性有・ 無・不明			
	漏えいの有無	有・可能性有・ 無・不明			/				
	特記事項								
2. 放射線量状況		(確認時刻: 年 月 日 時 分)							
放射線量	距離・場所								
	nSv/h μSv/h								
3. 放射性物質放出状況等 (放出, 漏えい有りの場合に記載)		(確認時刻: 年 月 日 時 分)							
放出状況	放出, 漏えい 開始時刻				放出, 漏えい 停止時刻				
	放出, 漏えい 箇所				/				
4. その他									

## 6 避難に関する資料





6-1-1 住民広報体制の状況

(1) 各市の状況

令和2年1月1日現在

資料：松江市

手 段	放送場所等	概 要
防災行政無線 (同報系)	<ul style="list-style-type: none"> <li>・ 災害対策本部 (防災安全課)</li> <li>・ 消防本部</li> <li>・ 各支所</li> <li>・ 旧市内公民館</li> </ul>	<ul style="list-style-type: none"> <li>・ 屋外拡声子局 (屋外スピーカー) 及び戸別受信機の音声放送</li> <li>・ 文字表示付き戸別受信機 (聴覚障がい者向け) の文字放送</li> </ul>
屋内告知端末 (おしらせ君)	<ul style="list-style-type: none"> <li>・ 災害対策本部 (防災安全課)</li> <li>・ 消防本部</li> <li>・ 各支所</li> <li>・ 旧市内公民館</li> <li>・ 山陰ケーブルビジョン(株)</li> <li>・ 松江警察署</li> </ul>	<ul style="list-style-type: none"> <li>・ 屋内告知端末 (おしらせ君) の音声放送</li> </ul>
ケーブルテレビ	<ul style="list-style-type: none"> <li>・ 災害対策本部 (防災安全課)</li> <li>・ 山陰ケーブルビジョン(株)</li> </ul>	<ul style="list-style-type: none"> <li>・ ケーブルテレビのデータ放送及び通常放送</li> </ul>
防災メール	<ul style="list-style-type: none"> <li>・ 災害対策本部 (防災安全課)</li> </ul>	<ul style="list-style-type: none"> <li>・ 防災メールによる文字情報</li> <li>・ 緊急通報システム (視覚障がい者向け) による音声連絡</li> </ul>
緊急速報メール	<ul style="list-style-type: none"> <li>・ 災害対策本部 (防災安全課)</li> </ul>	<ul style="list-style-type: none"> <li>・ 松江市内の携帯電話への文字情報一斉送信</li> </ul>
防災情報 ツイッター	<ul style="list-style-type: none"> <li>・ 災害対策本部 (防災安全課)</li> </ul>	<ul style="list-style-type: none"> <li>・ 防災情報ツイッターによる文字情報等</li> </ul>
ホームページ	<ul style="list-style-type: none"> <li>・ 災害対策本部 (防災安全課)</li> </ul>	<ul style="list-style-type: none"> <li>・ ホームページによる文字情報等</li> </ul>
自治会 F A X	<ul style="list-style-type: none"> <li>・ 災害対策本部 (市民生活相談課)</li> </ul>	<ul style="list-style-type: none"> <li>・ 自治会 F A X (各町内会・自治会連合会長宅に設置) による文字情報等</li> </ul>
広報車	<ul style="list-style-type: none"> <li>・ 広報車両 (秘書広報課・市民生活相談課・各支所市民生活課)</li> </ul>	<ul style="list-style-type: none"> <li>・ 広報車の拡声スピーカーによる音声放送</li> </ul>
現地広報	<ul style="list-style-type: none"> <li>・ 市職員等</li> </ul>	<ul style="list-style-type: none"> <li>・ 現場に派遣した職員による広報 (自主防災組織及び消防団等にも協力を依頼)</li> </ul>
広報刊行物等 (臨時市報等)	<ul style="list-style-type: none"> <li>・ 災害対策本部 (秘書広報課)</li> </ul>	<ul style="list-style-type: none"> <li>・ 各部局から掲載内容を取りまとめ、災害に関する広報刊行物 (臨時市報等) を逐次発行</li> </ul>

手 段	放送場所等	概 要
防災行政無線 (同報系)	<ul style="list-style-type: none"> <li>・ 災害対策本部 (防災安全課)</li> <li>・ 各行政センター</li> <li>・ 消防本部</li> <li>・ 各コミュニティセンター</li> </ul>	<ul style="list-style-type: none"> <li>・ 屋外拡声子局 (屋外スピーカー)</li> <li>・ 戸別受信機の音声放送 (出雲南部、佐田、多伎、湖陵、斐川地域)</li> <li>・ 文字表示付き戸別受信機 (聴覚障がい者向け) の文字放送 (出雲南部、佐田、多伎、湖陵地域)</li> </ul>
音声告知端末	<ul style="list-style-type: none"> <li>・ 災害対策本部 (防災安全課)</li> <li>・ 消防本部</li> <li>・ 平田消防署</li> <li>・ 平田行政センター</li> <li>・ 平田地域コミュニティセンター</li> <li>・ ひらたCATV (株)</li> </ul>	<ul style="list-style-type: none"> <li>・ 平田地域</li> <li>・ 音声告知端末の音声放送</li> </ul>
緊急告知FM	<ul style="list-style-type: none"> <li>・ 災害対策本部 (防災安全課)</li> <li>・ (株) エフエムいずも</li> </ul>	<ul style="list-style-type: none"> <li>・ コミュニティFM局への緊急割り込み放送により緊急告知FMラジオを起動</li> </ul>
有線放送	<ul style="list-style-type: none"> <li>・ 大社行政センター</li> <li>・ 大社消防署</li> <li>・ 大社地域コミュニティセンター</li> <li>・ 大社ご縁ネット</li> </ul>	<ul style="list-style-type: none"> <li>・ 大社地域</li> <li>・ 加入電話機付属スピーカーの音声放送</li> </ul>
	<ul style="list-style-type: none"> <li>・ 災害対策本部 (防災安全課)</li> <li>・ 佐田行政センター</li> <li>・ JAしまね出雲地区本部</li> </ul>	<ul style="list-style-type: none"> <li>・ 情報いずも (佐田、出雲地域)</li> <li>・ 屋内スピーカーの音声放送</li> </ul>
ケーブルテレビ	<ul style="list-style-type: none"> <li>・ 災害対策本部 (防災安全課)</li> <li>・ 出雲ケーブルビジョン (株)</li> </ul>	<ul style="list-style-type: none"> <li>・ 平田地域を除く出雲市内</li> <li>・ ケーブルテレビのテロップ放送及び通常放送</li> </ul>
	<ul style="list-style-type: none"> <li>・ 平田行政センター</li> <li>・ ひらたCATV (株)</li> </ul>	<ul style="list-style-type: none"> <li>・ 平田地域</li> <li>・ ケーブルテレビのテロップ放送及び通常放送</li> </ul>
緊急速報メール (エリアメール)	<ul style="list-style-type: none"> <li>・ 災害対策本部 (防災安全課)</li> </ul>	<ul style="list-style-type: none"> <li>・ 出雲市内の携帯電話 (NTTドコモ、au、ソフトバンク) へ文字情報一斉送信</li> </ul>
登録制メール	<ul style="list-style-type: none"> <li>・ 災害対策本部 (防災安全課)</li> </ul>	<ul style="list-style-type: none"> <li>・ いずも防災メール (登録者に文字情報一斉送信)</li> </ul>
SNS	<ul style="list-style-type: none"> <li>・ 災害対策本部 (広報課)</li> </ul>	<ul style="list-style-type: none"> <li>・ フェイスブック、ツイッターによる文字情報等</li> </ul>
ホームページ	<ul style="list-style-type: none"> <li>・ 災害対策本部 (防災安全課)</li> </ul>	<ul style="list-style-type: none"> <li>・ ホームページによる文字情報等</li> </ul>
広報車	<ul style="list-style-type: none"> <li>・ 広報車両</li> </ul>	<ul style="list-style-type: none"> <li>・ 広報車の拡声スピーカーによる音声放送</li> </ul>
現地広報	<ul style="list-style-type: none"> <li>・ 市職員等</li> </ul>	<ul style="list-style-type: none"> <li>・ 現場に派遣した職員による広報 (自主防災組織及び消防団等にも協力を依頼)</li> </ul>
広報刊行物等 (臨時市報等)	<ul style="list-style-type: none"> <li>・ 災害対策本部 (広報情報課)</li> </ul>	<ul style="list-style-type: none"> <li>・ 各部局から掲載内容を取りまとめ、災害に関する広報刊行物 (臨時市報等) を逐次発行</li> </ul>

令和2年1月1日現在

資料：安来市

手 段	放送場所	概 要
F M告知放送	<ul style="list-style-type: none"> <li>・ 災害対策本部（防災課）</li> <li>・ 現地災害対策室（広瀬地域センター）</li> <li>・ 現地災害対策室（伯太地域センター）</li> <li>・ 安来消防本部</li> <li>・ 各交流センター</li> <li>・ やすぎどじょっこテレビ</li> </ul>	<ul style="list-style-type: none"> <li>・ 音声告知放送による戸別放送</li> <li>・ 屋外拡声施設（屋外スピーカー）</li> </ul>
ケーブルテレビ	<ul style="list-style-type: none"> <li>・ 災害対策本部（防災課）</li> <li>・ 現地災害対策室（広瀬地域センター）</li> <li>・ 現地災害対策室（伯太地域センター）</li> <li>・ 安来消防本部</li> <li>・ やすぎどじょっこテレビ</li> </ul>	<ul style="list-style-type: none"> <li>・ ケーブルテレビのデータ放送、L字テロップ及び通常放送</li> </ul>
エリアメール	<ul style="list-style-type: none"> <li>・ 災害対策本部（防災課）</li> </ul>	<ul style="list-style-type: none"> <li>・ ドコモ、ソフトバンク、KDD I</li> </ul>
Yahoo!防災速報	<ul style="list-style-type: none"> <li>・ 災害対策本部（防災課、政策秘書課）</li> </ul>	<ul style="list-style-type: none"> <li>・ Yahoo!との協定により、Yahoo!防災速報アプリ及びメールにてプッシュ通知</li> </ul>
ホームページ SNS	<ul style="list-style-type: none"> <li>・ 災害対策本部（政策秘書課）</li> </ul>	<ul style="list-style-type: none"> <li>・ ホームページ、SNS（Facebook、Twitter）による文字情報等</li> </ul>
広報車	<ul style="list-style-type: none"> <li>・ 広報車両</li> </ul>	<ul style="list-style-type: none"> <li>・ 広報車の拡声スピーカーによる音声放送</li> </ul>
現地広報	<ul style="list-style-type: none"> <li>・ 市職員等</li> </ul>	<ul style="list-style-type: none"> <li>・ 現場派遣職員による広報（自主防災組織等と情報共有する）</li> </ul>

令和2年1月1日現在

資料：雲南市

手 段	放送場所	概 要
屋内告知端末	<ul style="list-style-type: none"> <li>・ 災害対策本部（防災安全課）</li> <li>・ 各総合センター</li> <li>・ 雲南消防本部</li> <li>・ 雲南夢ネット</li> </ul>	<ul style="list-style-type: none"> <li>・ 音声告知放送による戸別放送</li> </ul>
ケーブルテレビ	<ul style="list-style-type: none"> <li>・ 災害対策本部（防災安全課）</li> <li>・ 雲南夢ネット</li> </ul>	<ul style="list-style-type: none"> <li>・ ケーブルテレビのデータ放送及び通常放送</li> </ul>
雲南市安全安心メール	<ul style="list-style-type: none"> <li>・ 災害対策本部（防災安全課）</li> </ul>	<ul style="list-style-type: none"> <li>・ 登録者に配信</li> </ul>
エリアメール	<ul style="list-style-type: none"> <li>・ 災害対策本部（防災安全課）</li> </ul>	<ul style="list-style-type: none"> <li>・ ドコモ、ソフトバンク、KDD I</li> </ul>
ホームページ SNS	<ul style="list-style-type: none"> <li>・ 災害対策本部（情報政策課）</li> </ul>	<ul style="list-style-type: none"> <li>・ ホームページ、SNS（Facebook）による文字情報等</li> </ul>
広報車	<ul style="list-style-type: none"> <li>・ 広報車両</li> </ul>	<ul style="list-style-type: none"> <li>・ 広報車の拡声スピーカーによる音声放送</li> </ul>
現地広報	<ul style="list-style-type: none"> <li>・ 市職員等</li> </ul>	<ul style="list-style-type: none"> <li>・ 現場派遣職員による広報（自主防災組織等と情報共有する）</li> </ul>

(2) 漁業無線施設等の状況

令和2年1月1日現在  
資料：県（水産課）、第八管区海上保安本部

所属	所在地、電話番号、責任者	通信系	種別	呼出符号又は呼出名称	電力 (W)	電波形式	周波数	予備電源の有無	
漁業協同組合 J F しまね (J F しまね漁業無線局)	浜田市港町138番地2 0855-22-0759 漁業協同組合 J F しまね代表理事長	漁船との間	漁業用海岸局	しまねけんぎょぎょう (浜田基地局)	100	J3E	4.357MHz	有	
							4.405MHz		
							8.731MHz		
							8.737MHz		
					50	J3E	1.7685MHz		
							1.782MHz		
							2.182MHz		
							2.215MHz		
					25	J3E	2.430MHz		
							27.3425MHz		
					5	A3E	39.096MHz		
							39.144MHz		
					1	A3E	27.644MHz		
							27.908MHz		
					(隠岐中継局)	10	J3E		27.3585MHz
									1
					(三坂中継局)	10	J3E		27.3425MHz
									1
					(佐田中継局)	25	J3E		27.3585MHz
									1
			27.980MHz						
			27.980MHz						
(益田中継局)	10	J3E	27.3585MHz						
			1	A3E	27.644MHz				
島根県水産技術センター (漁業無線指導所)	浜田市港町138番地2 0855-22-0759 島根県水産技術センター所長	島根県所属船及び漁船との間	漁業指導用海岸局	しまねけんぎょぎょう (浜田基地局)	100	J3E	4.357MHz	有	
							4.405MHz		
							8.731MHz		
							8.737MHz		
					50	J3E	1.7685MHz		
							1.782MHz		
							2.182MHz		
							2.215MHz		
					25	J3E	2.3945MHz		
							2.430MHz		
					5	A3E	27.3425MHz		
							39.096MHz		
					1	A3E	39.144MHz		
							27.644MHz		
									27.908MHz
									27.908MHz
					(隠岐中継局)	10	J3E		27.3585MHz
									1
					(三坂中継局)	10	J3E		27.3425MHz
									1
(佐田中継局)	25	J3E	27.3585MHz						
			1	A3E	27.644MHz				
			27.980MHz						
			27.980MHz						
(益田中継局)	10	J3E	27.3585MHz						
			1	A3E	27.644MHz				
第八管区海上保安本部通信所	京都府舞鶴市宇福井901 舞鶴港湾合同庁舎5階 0773-76-4100 第八管区海上保安本部警備救難部救難課長	商船との間	海岸局	まいづるほあん	125	J 3 E	2182/2150KHZ枕木山	有	
							漁船との間		40
		125			J 3 E	2182/2394.5KHZ枕木山			

(3) 災害時における放送要請に関する協定

(協定の主旨)

第1条 この協定は、災害対策基本法（昭和36年法律第223号、以下「法」という。）第57条の規定および島根県地域防災計画（以下「県計画」という。）に基づき、島根県知事（以下「知事」という。）

が { 日本放送協会松江放送局 (以下「NHK」という。)  
株式会社山陰放送 (以下「山陰放送」という。)  
山陰中央テレビジョン放送株式会社 (以下「山陰中央テレビ」という。)  
日本海テレビジョン放送株式会社 (以下「日本海テレビ」という。)  
株式会社エフエム山陰 (以下「エフエム山陰」という。) }

に放送を行うことを求めるときの手続きを定めるものとする。

(放送の要請)

第2条 知事は、法第55条の規定に基づく通知または要請について、緊急を要する場合若しくは、他の通信施設によることが著しく困難である場合

{ NHK  
山陰放送  
山陰中央テレビ  
日本海テレビ  
エフエム山陰 } に対し、放送を行うことを求めることができる。

2 法第56条に基づき市町村長が行う通知または要請に関しては、県計画の定めにより、やむを得ぬ場合を除き、県を通して知事から行うものとする。

(要請の手続)

第3条 知事は、

{ NHK  
山陰放送  
山陰中央テレビ  
日本海テレビ  
エフエム山陰 } に対して、次に掲げる事項を明らかにして要請するものとする。

- 1 放送要請の理由
- 2 放送の要旨
- 3 放送希望日時
- 4 その他必要な事項
- 5 要請に当たっては、その冒頭に「島根県防災から緊急広報依頼」と表現するものとする。

(放送の実施)

第 4 条

{ NHK  
山陰放送  
山陰中央テレビ  
日本海テレビ  
エフエム山陰 }

は、知事が要請した事項に疑義がある場合を除き、要請に基づき放送するものとする。  
ただし、放送できない時は、ただちに知事に連絡するものとする。

(連絡責任者)

第 5 条 第 3 条の放送要請に関する手続きを円滑に実施するため、島根県総務部防災課長  
および

{ NHK放送部長  
山陰放送報道制作局長  
山陰中央テレビ制作報道部長  
日本海テレビ報道部長  
エフエム山陰放送部長 }

を連絡責任者とする。

(経費の負担)

第 6 条 放送に要する経費は、法第 6 条の精神に則り、原則として放送を実施した、それ  
ぞれの機関が負担するものとする。

(疑義の解決)

第 7 条 この協定の実施に関し疑義を生じたとき、または、新たに問題が生じたときは、  
知事および

{ NHK  
山陰放送  
山陰中央テレビ  
日本海テレビ  
エフエム山陰 }

が協議して定めるものとする。

(協定の適用)

第 8 条 この協定は、昭和 52 年 4 月 1 日から適用する。

昭和 62 年 3 月 20 日

この協定の証として本書 2 通を作成し、双方記名押印のうえ、各自 1 通を保有するも  
のとする。

昭和 52 年 3 月 16 日

昭和 62 年 3 月 17 日

島 根 県 知 事	恒 松 制 治
日 本 放 送 協 会 松 江 放 送 局 長	滝 川 信 宏
株 式 会 社 山 陰 放 送 代 表 取 締 役 社 長	青 砥 昇
山 陰 中 央 テ レ ビ ジ ョ ン 放 送 株 式 会 社 代 表 取 締 役 社 長	田 部 智 久
日 本 海 テ レ ビ ジ ョ ン 放 送 株 式 会 社 代 表 取 締 役 社 長	米 原 穰
株 式 会 社 エ フ エ ム 山 陰 取 締 役 社 長	坂 口 幸 雄



6-2-1 福祉車両の状況

1. 車椅子専用

	P A Z	U P Z				U P Z 外 (隠岐除く)	
		松江市	出雲市	安来市	雲南市		
高齢者施設	18	751	374	223	67	87	500
障害児・者施設	5	74	38	14	10	12	71
合 計	23	825	412	237	77	99	571

・総合計 1,419 台

2. 寝台（ストレッチャー）専用

	P A Z	U P Z				U P Z 外 (隠岐除く)	
		松江市	出雲市	安来市	雲南市		
高齢者施設	1	24	13	9	2	0	12
障害児・者施設	0	3	3	0	0	0	1
合 計	1	27	16	9	2	0	13

・総合計 41 台

3. 車椅子・寝台（ストレッチャー）兼用

	P A Z	U P Z				U P Z 外 (隠岐除く)	
		松江市	出雲市	安来市	雲南市		
高齢者施設	5	58	28	18	4	8	45
障害児・者施設	0	7	6	1	0	0	1
合 計	5	65	34	19	4	8	46

・総合計 116 台

※平成 28 年 6 月に島根県が、隠岐郡を除く県内の全社会福祉施設を対象として調査した結果

## 被災地住民登録票

第 号 被災地住民登録票	ふりがな			性別	男 ・ 女		
	氏名			生年月日	明・大・昭・平 年 月 日		
	職業			年齢			
	現住所	TEL					
	事故発生 発生場所	市 町 大字 字 番地 郡 村		屋内（木造 ・ 鉄筋コンクリート ・ 石造） ・ 屋外			
		事故現場から の距離(km)	約 km				
		0～10分	10～20分	20～30分	30分～1時間		
	事故発生 直後の動	屋内・屋外	屋内・屋外	屋内・屋外	屋内・屋外		
		1時間～1時間30分	1時間30分～2時間	2時間～2時間30分	2時間30分～3時間		
		屋内・屋外	屋内・屋外	屋内・屋外	屋内・屋外		
		未処理	処置済				
被ばく 程度	皮膚						
	衣服						
	測定器・測定方法 及び測定者						
平成 年 月 日 ( ) 市	除染	衣服	A B (携行 支給)				
	その他	身体	A B C D				
	措置状況	医療措置	A B C D E				
	被ばく当時 の急性病状						
避難場所名	この登録票について 1 この登録票は、将来医療措置や損害補償の際に参考とするものですから、大切に保存してください。 2 住所や氏名が変わったときはすぐにその旨を届け出てください。 3 この登録票をなくしたり、使用できないときは、再交付を申し出てください。 4 この登録票は、他人に譲ったり貸したりしてはいけません。						
避難期間							
その他参考事項							
発行年月日						平成 年 月 日	
発行者	( ) 市長 印						

(記載上の注意点)

衣服の欄 A 更衣せず B 更衣  
 身体の欄 A 無処理 B 水による洗浄 C 洗剤により洗う D 特殊洗剤により洗う  
 医療措置欄 A 要せず B 薬品投与 C 一般検査 D 精密検査 E 治療

## 6-4-1 消防職員及び消防団員数

## (1) 消防職員数

資料:消防総務課(平成30年4月1日)

消防本部	合計												その他職員
		小計	消防総監	消防司監	消防正監	消防監	消防司令長	消防司令	消防司令補	消防士長	消防副士長	消防士	
松江市	256	254	0	0	1	4	7	36	55	84	8	59	2
浜田市	127	125	0	0	0	1	7	14	47	27	5	24	2
出雲市	215	213	0	0	1	3	7	46	54	33	42	27	2
大田市	84	84	0	0	0	0	1	15	18	20	12	18	0
安来市	89	89	0	0	0	0	1	10	32	18	11	17	0
雲南広域連合	112	112	0	0	0	1	7	11	38	20	25	10	0
益田地区広域市町村圏事務組合	122	122	0	0	0	1	4	13	23	30	8	43	0
江津邑智消防組合	128	128	0	0	0	1	6	15	26	30	15	35	0
隠岐広域連合	70	69	0	0	0	0	1	5	26	15	5	17	1
合計	1,203	1,196	0	0	2	11	41	165	319	277	131	250	7

出典元:H29消防防災・震災対策基本調査 第02表、第04表

## (2) 消防団員数

資料:消防総務課(平成30年4月1日)

市町村	団長	副団長	分団長	副分団長	部長	班長	団員	計
松江市	1	36	40	44	0	254	1,733	2,108
浜田市	1	15	31	38	68	131	618	902
出雲市	1	23	45	49	148	197	1,280	1,743
益田市	1	5	22	22	71	75	473	669
大田市	1	5	28	28	28	81	673	844
安来市	1	5	23	16	35	70	550	700
江津市	1	4	23	23	74	63	406	594
雲南市	1	21	44	47	85	201	817	1,216
奥出雲町	1	2	18	9	59	59	412	560
飯南町	1	2	10	16	0	32	212	273
川本町	1	2	3	6	8	16	128	164
美郷町	1	4	10	18	0	25	217	275
邑南町	1	3	11	13	19	41	443	531
津和野町	1	2	10	10	29	49	201	302
吉賀町	1	2	8	12	39	35	155	252
海士町	1	1	2	2	0	14	93	113
西ノ島町	1	2	4	4	0	15	149	175
知夫村	1	1	3	3	0	4	63	75
隠岐の島町	1	4	11	12	0	52	402	482
合 計	19	139	346	372	663	1,414	9,025	11,978

## 6-5-1 放射線防護対策工事の実施設

令和2年1月現在

## (1) 国・県・市関係施設

	施設名	発電所からの 距離(km)	工事 実施年度	工事实施区域
1	島根県原子力防災センター (オフサイトセンター)	8.5	H25	全館
2	代替オフサイトセンター (県出雲合同庁舎)	28.3	H25	防災対応にあたる区域
3	県庁	8.5	H26	防災対応にあたる区域
4	松江市役所	9.0	H26	防災対応にあたる区域
5	県原子力環境センター	7.1	H26	防災対応にあたる区域
6	県警察本部	8.5	H27	全館
7	松江市消防本部	9.6	H29～H30	防災対応にあたる区域※

※ 在宅の要配慮者等の屋内退避区画を含む。

## (2) 病院・社会福祉施設

	施設名	定員	職員数	発電所からの距離 (km)	工事 実施年度
1	鹿島病院	177	244	1.4	H25
2	東部島根医療福祉センター※	100	200	5.2	H25
3	特別養護老人ホームゆうなぎ苑	50	39	5.2	H25
4	特別養護老人ホームあとむ苑※	50	26	3.1	H25
5	地域密着型特別養護老人ホームあさひ乃苑	29	48	4.4	H26
6	特別養護老人ホームうぐいす苑	50	48	6.3	H26
7	特別養護老人ホームすまいる苑	100	130	6.7	H26
8	特別養護老人ホーム明翔苑	55	49	6.9	H26
9	介護老人福祉施設あいかの里	50	47	7.7	H26
10	シリウス苑	40	36	6.8	H26
11	介護老人保健施設もちだの郷	100	78	8.6	H26
12	介護老人保健施設悠々園	80	50	9.4	H26
13	障害者支援施設はばたき	40	35	5.3	H26
14	松江学園	20	17	5.3	H26
15	指定障害者支援施設四ツ葉園	60	30	6.0	H26
16	授産センターよつば	60	21	7.0	H26
17	持田寮	30	15	8.9	H26
18	特別養護老人ホーム大野の郷	80	70	10.3	H26
19	松江赤十字病院	599	850	9.1	H28
	計 19 施設	1,770	2,033		

※ 在宅の要配慮者等の屋内退避区画を含む施設

## 7 その他





## 7-1-1 島根原子力発電所周辺地域住民の安全確保等に関する協定

島根県（以下「甲」という。）、松江市（以下「乙」という。）及び中国電力株式会社（以下「丙」という。）は、丙が松江市に設置する島根原子力発電所（以下「発電所」という。）の周辺地域住民の安全確保及び環境の保全を図ることを目的として次のとおり協定を締結する。

甲、乙及び丙は、周辺地域住民の安全確保がすべてに優先するものであることを確認し、この協定を誠実に履行するものとする。

島根原子力発電所周辺地域住民の安全確保等に関する協定（平成13年10月16日締結）は、廃止する。

### （安全確保等の責務）

第1条 丙は、発電所から放出される放射性物質に対する周辺地域住民の安全確保及び温排水その他排水（以下「温排水等」という。）に対する周辺環境の保全を図るため、関係法令等の遵守はもとより、発電所の建設、運転・保守及び廃止（以下「運転等」という。）に万全の措置を講ずるものとする。

2 丙は、発電所の安全性及び信頼性のより一層の向上を図るため、請負企業等を含めた品質保証活動を積極的に行うとともに、原子炉施設の高経年化対策の充実を図るものとする。

3 丙は、放射線防護上の管理を徹底するとともに、施設の改善等を積極的に行い、放射線業務従事者の被ばく低減に努めるものとする。

### （情報の公開）

第2条 甲、乙及び丙は、原子力の安全性に関する情報の公開に積極的に努めるものとする。

### （放射性廃棄物の放出管理）

第3条 丙は、発電所から放出される気体状及び液体状の放射性廃棄物に起因する発電所周辺地域の住民の線量が原子力安全委員会の定める線量目標値を確実に下回るよう、放射性廃棄物の放出を管理するものとする。

### （核燃料物質等の保管管理）

第4条 丙は、核燃料物質、放射性固体廃棄物等の放射性物質の保管及び管理に当たっては、関係法令等に定める必要な措置を講ずるほか、更に安全確保に努めるものとする。

2 丙は、放射性固体廃棄物の発生量の低減に努めるものとする。

(環境放射線等の測定)

第5条 甲、乙及び丙は、発電所周辺の環境放射線及び温排水等に関する測定を行うものとし、この測定は、甲が定める計画に基づくものとする。

- 2 乙及び丙は、前項による計画の策定又は変更について意見を述べるができるものとする。
- 3 甲及び乙は、必要と認めた場合は、丙が行う測定に立ち会うことができるものとする。
- 4 前項に基づく立会者は、第11条に定める者とする。
- 5 甲は、測定結果を公表するものとする。

(計画等に対する事前了解)

第6条 丙は、発電所の増設（既存の設備の出力増加を含む。）に伴う土地の利用計画、冷却水の取排水計画及び建設計画について事前に甲及び乙の了解を得るものとする。

- 2 丙は、原子炉施設（核原料物質、核燃料物質及び原子炉の規制に関する法律（昭和32年法律第166号）（以下この条において「法」という。）に基づく実用発電用原子炉の設置、運転等に関する規則（昭和53年通商産業省令第77号）第3条第1項第2号に規定する施設をいう。）に重要な変更を行おうとするときは、事前に甲及び乙の了解を得るものとする。
- 3 丙は、原子炉の廃止に伴う廃止措置計画について法第43条の3の33第2項の認可を受けようとするとき及び重要な変更を行おうとするときは、事前に甲及び乙の了解を得るものとする。

(核燃料物質等の輸送計画に対する事前連絡)

第7条 丙は、甲及び乙に対し、新燃料、使用済燃料及び放射性廃棄物の輸送計画並びにその輸送に係る安全対策について、事前に連絡するものとする。

(平常時における連絡)

第8条 丙は、甲及び乙に対し、次の各号に掲げる事項について、定期的に又はその都度遅滞なく連絡するものとする。

- (1) 発電所建設工事（原子炉施設及びこれに関連する主要な施設を含む。）の計画及び進捗状況並びに廃止措置計画
- (2) 発電所の運転（試運転を含む。）計画及び運転状況並びに廃止措置の実施計画及び廃止措置状況
- (3) 放射性廃棄物の放出及び管理状況
- (4) 発電所の定期検査の実施計画及びその結果

- (5) 環境放射線の測定結果
- (6) 温排水等の調査結果
- (7) 品質保証活動の実施状況
- (8) 高経年化対策の計画及び実施状況
- (9) その他必要と認められる事項

2 丙は、発電出力などの発電所情報を甲が設置する環境放射線情報システムへ常時提供するものとする。

(保安規定における運転上の制限及び施設運用上の基準を満足しない場合の連絡)

第9条 丙は、島根原子力発電所原子炉施設保安規定に定める運転上の制限及び施設運用上の基準を満足していないと判断した場合は、速やかな復旧に努めるとともに、速やかに甲及び乙に連絡するものとする。

(異常時における連絡)

第10条 丙は、甲及び乙に対し、次の各号に掲げる事項について発生時に連絡するものとする。

(1) 原子炉施設の故障関係

- ① 原子炉施設の故障があったとき。
- ② 安全関係設備について、その機能に支障を生じる不調を発見したとき。
- ③ 原子炉の運転中に計画外の停止もしくは出力変化が生じたとき、又は計画外の停止もしくは出力変化が必要となったとき。
- ④ 原子炉の構造上又は管理上に欠陥を生じ運転を停止しなければならないおそれがあるとき。

(2) 放射性物質の漏えい関係

- ① 放射性物質が管理区域外で漏えいしたとき。
- ② 放射性物質が管理区域内で漏えいし、人の立入制限、かぎの管理等の措置を講じたとき、又は漏えいした物が管理区域外に広がったとき。

(3) 放射線被ばく関係

- ① 放射線業務従事者の被ばくが法令に定める線量限度を超えたとき。
- ② 前号の限度以下の被ばくであっても被ばくを受けた者に対して特別の措置を行ったとき。

(4) その他

- ① 核燃料物質の盗取又は所在不明が生じたとき。

- ② 放射性物質の輸送中に事故が発生したとき。
- ③ 発電所敷地内において火災が発生したとき。
- ④ 島根原子力発電所原子炉施設保安規定に定める緊急時体制を発令したとき。
- ⑤ 発電所敷地内で測定した放射線が別に定める通報基準値に該当したとき。
- ⑥ その他、国への報告義務がある事態が発生したとき。

2 甲及び乙は、丙に対し、前項各号に定める事態が発生し、必要と認めた場合は、放射線及び温排水等の測定結果等の提出を求めることができる。

(立入調査)

第11条 甲及び乙は、発電所周辺の安全を確保するため必要があると認める場合は、丙に対し報告を求め、又は次の各号に掲げる者でその指名する者を発電所に立入調査させることができるものとする。

- (1) 地方公務員法（昭和25年法律第261号）第3条第2項に掲げる一般職の職員
- (2) 地方公務員法第3条第3項第1号及び第3号に掲げる特別職の職員

2 前項の規定により立入調査を行う場合において、周辺地域住民の健康及び生活環境に著しい影響を及ぼしたとき、又は及ぼすおそれのあるときは、甲又は乙は、周辺地域住民の代表者を同行することができるものとする。

3 丙は、第1項の立入調査に協力するものとする。

4 第1項の規定により立入調査を行う者及び第2項の規定により立入調査に同行する者は、安全確保のため丙の保安規定その他関係法令に従うものとする。

5 第1項の規定により立入調査を行う場合は、甲及び乙は、丙に対して立入調査を行う者（第2項の規定により立入調査に同行する者を含む。）の職、氏名及び調査目的を通知するものとする。

(適切な措置の要求)

第12条 甲及び乙は、立入調査の結果、周辺地域住民の安全確保のため特別な措置を講ずる必要があると認める場合は、丙に対して直接、又は国を通じ、適切な措置（原子炉の運転停止を含む。）を講ずることを求めるものとする。

2 丙は、前項の求めがあったときは、誠意をもってこれに応ずるものとする。

(教育訓練)

第13条 丙は、発電所の運転等に当たっては、人に起因する事故等の防止等の安全管理に資するため、

社員に対する教育訓練の徹底を図るものとする。

2 丙は、発電所の運転等に関する業務の一部を他に委託するときは、受託者に対して安全管理上の教育訓練の徹底を指導するとともに、受託者が行う教育訓練に対し、十分な指導監督を行うものとする。

(防災対策)

第14条 丙は、原子力事業者防災業務計画（原子力災害対策特別措置法（平成11年法律第156号）第7条第1項に基づき策定した計画）に定める防災対策の充実強化を図るとともに、甲及び乙が実施する地域の原子力防災対策に積極的に協力するものとする。

(公衆への広報)

第15条 丙が発電所の異常な事態に関して公衆に特別の広報を行う場合は、甲及び乙に対して事前に連絡するものとする。

(連絡の方法)

第16条 丙は、甲及び乙に対し、次の各号に定めるところにより連絡するものとする。

- (1) 第6条、第7条及び第8条に掲げる事項については、文書をもって連絡するものとする。
- (2) 第9条、第10条及び前条に掲げる事項については、速やかに電話及びファクシミリ装置で連絡した後、文書をもって連絡するものとする。

(連絡責任者)

第17条 甲、乙及び丙は、連絡を円滑に処理できるようあらかじめ連絡責任者を定めるものとする。

(損害の補償)

第18条 発電所の運転等に起因して、周辺地域住民に損害を与えた場合は、丙は誠意をもって補償に当たるものとする。

2 発電所の運転等に起因して、周辺地域住民に損害を与えた場合において、明らかに風評により農林水産物の価格低下、営業上の損失等の経済的損失が発生したと認められるときは、丙は、その損失に対し誠意をもって補償その他の最善の措置を講ずるものとする。

(諸調査への協力)

第19条 丙は、甲又は乙が実施する安全確保対策についての諸調査に協力するものとする。

(協定の改定)

第20条 この協定に定める事項につき、改定すべき事由が生じたときは、甲、乙及び丙は、いずれか

らもその改定を申し出ることができる。この場合において、甲、乙及び丙は、誠意をもって協議するものとする。

(運用)

第21条 この協定の実施に必要な細目については、甲、乙及び丙が協議の上、別に定めるものとする。

(その他)

第22条 この協定に定めた事項について疑義を生じたとき、又は定めのない事項については、甲、乙及び丙が協議して定めるものとする。

この協定締結の証として、本書3通を作成し、甲、乙及び丙において記名押印の上、それぞれ1通を保有するものとする。

平成18年2月2日

平成25年11月20日一部改正

平成27年12月18日一部改正

甲 島根県松江市殿町1番地

島根県知事 澄田信義

乙 島根県松江市末次町86番地

松江市長 松浦正敬

丙 広島県広島市中区小町4番33号

中国電力株式会社

取締役社長 白倉茂生

## 7-1-2 島根原子力発電所周辺地域住民の安全確保等に関する協定の運営要綱

島根県（以下「甲」という。）、松江市（以下「乙」という。）及び中国電力株式会社（以下「丙」という。）は、島根原子力発電所周辺地域住民の安全確保等に関する協定（以下「協定」という。）第21条の規定に基づき、協定の施行に関する必要な細目を定める。

島根原子力発電所周辺地域住民の安全確保等に関する協定の運営要綱（平成13年10月16日締結）は、廃止する。

### （安全確保等の責務）

第1条 協定第1条第1項に定める「関係法令等」には、法令で定める規定及び原子力規制委員会決定の内規等を含むものとする。（以下同じ。）

2 協定第1条第2項に定める「品質保証活動」とは、原子力発電所の安全を達成・維持・向上させるため、「原子力発電所における安全のための品質保証規程（JEAC4111）」に従って原子力発電所の品質に影響を与える活動を管理（計画、実施、評価及び改善をいう。）することをいう。

3 協定第1条第2項に定める「高経年化対策」とは、安全第一を旨として、原子力発電施設の一定の安全水準を確保するため、「実用発電用原子炉施設における高経年化対策実施ガイド」（平成25年6月19日原管P発第1306198号原子力規制委員会決定）に基づき、原子力発電施設の長期供用に伴う経年劣化の特徴を把握して、これに的確に対応した保守管理を行うことをいう。

### （放射性廃棄物の管理目標値）

第2条 協定第3条における「原子力安全委員会の定める線量目標値」とは、「発電用軽水型原子炉施設周辺の線量目標値に関する指針（昭和50年5月13日決定、平成元年3月27日一部改訂原子力安全委員会）」による。

### （環境放射線の測定）

第3条 協定第5条に規定する測定計画について、甲は、毎年12月28日までに翌年度分の島根原子力発電所（以下「発電所」という。）周辺の環境放射線及び温排水等に関する測定計画を立案し、乙及び丙に通知するものとする。

2 乙及び丙は、前項の測定計画案に意見のある場合は、翌年1月31日までに甲に申し出るものとする。

3 甲は、3月31日までに測定計画を策定し、乙及び丙に通知するものとする。

4 測定結果の公表については「島根原子力発電所環境放射線等の測定並びに測定結果の公表等に関する要綱」で定める。

(計画等に対する事前了解)

第4条 協定第6条第2項に規定する「重要な変更を行おうとするとき」とは、核原料物質、核燃料物質及び原子炉の規制に関する法律（昭和32年法律第166号）（以下この条において「法」という。）第43条の3の8第1項の許可を受けようとする場合をいう。ただし、周辺地域住民の安全確保等に影響を及ぼさないものは除く。

2 協定第6条第3項に規定する「重要な変更を行おうとするとき」とは、次の各号について法第43条の3の33第3項の規定に基づき準用する法第12条の6第3項の認可を受けようとする場合をいう。

(1) 原子炉本体周辺設備等、原子炉本体等及び建物等の解体撤去に当たっての計画変更

(2) 前号以外の計画変更にあつては、周辺地域住民の安全確保等に影響を及ぼすおそれがある計画変更

3 第1項ただし書及び前項第2号に該当するか否かについては、事前に甲、乙及び丙が協議するものとする。なお、第1項ただし書及び前項第2号における周辺地域住民の安全確保等への影響は、法第43条の3の8第4項及び実用発電用原子炉の設置、運転等に関する規則第118条第1項に規定する災害の防止上の支障が生じた場合の影響が発電所敷地外へ及ぶおそれのあるものをいう。

(核燃料物質等の輸送計画に対する事前連絡)

第5条 協定第7条に規定する連絡は、次により行うものとする。

(1) 丙は、甲及び乙に対し、年間輸送計画を前年度末までに連絡するものとする。

(2) 丙は、甲及び乙に対し、輸送計画及びその輸送に係る安全対策について、少なくとも輸送日の30日前までに連絡するものとする。

(3) 丙は、関係法令に基づき輸送計画及びその輸送に係る安全対策が確定したときは、速やかに甲及び乙に連絡するものとする。

(4) やむを得ない事由によって、輸送計画及び安全対策の内容に変更が生じた場合には、丙は直ちにその内容を甲及び乙に連絡しなければならない。

2 甲及び乙は、丙から連絡のあった内容のうち、輸送日時、経路等輸送に係る詳細な情報については、核物質防護の観点から公表しないものとする。

3 連絡様式は、別に定めるものとする。

(平常時における連絡)

第6条 協定第8条第1項に規定する連絡は、次のとおりとする。



- (1) 発電所建設工事（原子炉施設及びこれに関連する主要な施設を含む。）の計画及び進捗状況並びに廃止措置計画
  - ① 原子力発電所建設計画（その都度）
  - ② 原子炉設置変更許可申請（その都度）
  - ③ 原子炉設置変更許可（その都度）
  - ④ 建設工事計画（毎年度当初）
  - ⑤ 建設工事の進捗状況（毎月）
  - ⑥ 廃止措置計画認可申請（その都度）
  - ⑦ 廃止措置計画認可（その都度）
  - ⑧ 廃止措置計画変更認可申請（その都度）
  - ⑨ 廃止措置計画変更認可（その都度）
  - ⑩ 廃止措置計画の変更届（その都度）
- (2) 発電所の運転（試運転を含む。）計画及び運転状況並びに廃止措置の実施計画及び廃止措置状況
  - ① 発電所の運転計画（教育訓練及び燃料等輸送を含む。）（前年度末）
  - ② 発電所の運転実績（教育訓練及び燃料等輸送を含む。）（毎年度当初）
  - ③ 発電所の運転状況（毎月）
  - ④ 計画運転停止の計画（その都度）
  - ⑤ 計画運転停止の実績（その都度）
  - ⑥ 冷却水取放水量の変更（その都度）
  - ⑦ 廃止措置実施計画（前年度末）
  - ⑧ 廃止措置実績（毎年度当初）
  - ⑨ 廃止措置状況（毎月）
- (3) 放射性廃棄物、使用済燃料及びクリアランス対象物の管理状況
  - ① 放射性廃棄物、使用済燃料及びクリアランス対象物の管理状況（毎月）
  - ② クリアランス対象物に係る認可申請及び認可（その都度）
- (4) 発電所の定期検査の実施計画及びその結果
  - ① 定期検査の計画（その都度）
  - ② 定期検査の実施状況（毎週）
  - ③ 定期検査の結果（その都度）
- (5) 環境放射線の測定結果
  - ① 敷地境界モニタリングポストの測定結果（毎月）
  - ② 環境放射線の測定結果（環境試料）（毎四半期）
- (6) 温排水等の調査結果
  - ① 取放水の水温（毎月）
  - ② 沿岸定点の水温（毎月）

- ③ 格子状定線の水溫（毎四半期）
- (7) 品質保証活動の実施状況
  - ① 品質保証活動の実施状況（半年毎）
- (8) 高経年化対策の計画及び実施状況
  - ① 高経年化に関する長期保守管理方針（その都度）
  - ② 高経年化に関する保全計画の実施状況（その都度）
- (9) その他必要と認められる事項
  - ① 島根原子力情報伝送システムの伝送計画（毎月）
  - ② 島根原子力情報伝送システムの伝送実績（毎月）
  - ③ 放射線業務従事者の線量管理状況（半年毎）
  - ④ 規定類の変更（保安規定、原子力事業者防災計画）（その都度）
  - ⑤ 原子炉施設の用途廃止（その都度）
  - ⑥ 地震発生時の発電所の状況（速報、対応結果）（その都度）
  - ⑦ 新燃料の輸送実績（その都度）
  - ⑧ 使用済燃料の輸送実績（その都度）
  - ⑨ 低レベル放射性廃棄物の輸送実績（その都度）
  - ⑩ 定期安全レビュー報告書（その都度）
  - ⑪ 電離放射線障害防止規則（昭和47年労働省令第41号）第44条第2項の規定により松江労働基準監督署長に報告した事項（その都度）
  - ⑫ その他甲及び乙が必要と認める事項（ただし、丙と協議するものとする。）
- 2 連絡様式は、別に定めるものとする。
- 3 協定第8条第2項に規定する発電所情報（リアルタイム）は、次のとおりとする。
  - ① 各号機の発電出力
  - ② 各号機の排気筒モニタ値
  - ③ 各号機の放水路水モニタ値
  - ④ 敷地境界モニタリングポスト値
  - ⑤ 風向及び風速

（保安規定における運転上の制限及び施設運用上の基準を満足しない場合の連絡）

第7条 協定第9条に規定する事項が、協定第10条に規定する事項に該当する場合、又は該当する事態になった場合は、協定第10条の規定を適用するものとする。

（異常時における連絡）

第8条 協定第10条第1項についての連絡は、原因の解明・処理方針の決定ができていなくても、事態発生後直ちに丙は、甲及び乙に連絡するものとする。

2 協定第10条第1項第1号①に規定する「原子炉施設」とは、実用発電用原子炉の設置、運転等に関する規則（昭和53年通商産業省令第77号）第3条第1項第2号に規定する施設とする。

また、「故障」とは、核原料物質、核燃料物質及び原子炉の規制に関する法律及び電気事業法（昭和39年法律第170号）に規定される故障とする。

3 協定第10条第1項第1号②に規定する「安全関係設備」とは、別表1に掲げるものとする。なお「その機能に支障を生じる不調」とは、当該系統の機器の故障により当該系統に要求される機能を満足できない状態をいう。

4 協定第10条第1項第1号③に規定する「計画外の出力変化」については、原子炉の出力変化が5パーセントを超えない範囲の出力変化を除くものとする。

5 協定第10条第1項第2号①に規定する「放射性物質」とは、核燃料物質、核燃料物質によって汚染された物、放射性同位元素及び放射性同位元素によって汚染された物をいう。（以下同じ。）

6 協定第10条第1項第3号②に規定する「特別の措置」とは、電離放射線障害防止規則第44条第1項に規定する医師の診察を受けた結果、被ばくに起因する措置を行った場合をいう。

7 協定第10条第1項第4号②に規定する「放射性物質の輸送」は、発電所を発地、着地とするものを対象とする。この場合において、核燃料物質又は核燃料物質によって汚染された物の輸送については、放射能汚染を伴わない交通事故等を含むものとする。

8 協定第10条第1項第4号⑤に規定する「通報基準値」は、別表2に掲げるものとする。

ただし、計器の不調等によるものは除く。

9 協定第10条第1項第4号⑥に規定する「国への報告義務がある事態が発生したとき」とは、核原料物質、核燃料物質及び原子炉の規制に関する法律及び電気事業法に基づく報告義務がある事態が発生したときをいう。

10 協定第10条第2項に規定する「測定結果等」は、同条第1項各号の発生事態に関する資料を含むものとする。

（立入調査）

第9条 協定第11条第2項の「周辺地域住民の代表者」とは、次に掲げるもののうち、甲又は乙が指名する者をいう。

(1) 島根県原子力発電所周辺環境安全対策協議会の委員のうち松江市に住所

を有するもの

(2) 松江市原子力発電所環境安全対策協議会の委員のうち地域代表であるもの

2 協定第11条第2項の立入調査に同行する者の数は、前項第1号及び第2号に規定するものについて、それぞれ5名以内とする。

(適切な措置の要求)

第10条 丙は、協定第12条第1項の規定による措置を求められた場合には、速やかに処置方針を回答するものとする。

2 甲及び乙は、前項の処置方針に意見がある場合には、直ちに甲、乙及び丙において協議し、丙は適切な措置を講ずるものとする。

(損害の補償)

第11条 協定第18条第1項に規定している損害は、放射線の作用等による人的又は物的損害等の直接損害をいう。この損害には自然環境への影響も含まれるものとし、原状回復措置費用についても補償対象とする。

2 協定第18条第2項の規定によって解決できない場合において、当事者から処理の申し出があったときは、甲及び乙は、当事者間の合意に向け調整するものとする。

(その他)

第12条 この要綱に定めた事項について疑義を生じたとき、又は定めのない事項については、甲、乙及び丙が協議して定めるものとする。

平成18年2月2日

平成20年11月27日一部改正

平成25年11月20日一部改正

平成27年12月18日一部改正

令和元年8月2日一部改正

甲 島根県総務部長 濱田省司

乙 島根県松江市助役 伊藤忠志

丙 中国電力株式会社  
島根原子力発電所長 福島直樹

別表1 第8条第3項で規定する安全関係設備

	1号機	2号機	備考
(1)	液体ポイズン系	ほう酸水注水系	原子炉停止機能
(2)	原子炉隔離時冷却系	原子炉隔離時冷却系	炉心冷却機能
(3)	高圧注水系	高圧炉心スプレイ系	
(4)	低圧注水系	低圧注水系	
(5)	炉心スプレイ系	低圧炉心スプレイ系	
(6)	格納容器冷却系	格納容器冷却系	
(7)	自動減圧系	自動減圧系	
(8)	非常用ガス処理系	非常用ガス処理系	
(9)	非常用ディーゼル発電機系	非常用ディーゼル発電機系	非常用電源
(10)	所内蓄電池系	所内蓄電池系	

別表2 第8条第8項で規定する異常時通報基準値

(1)

計器名	通報値
敷地境界モニタリングポスト	220nGy/h

(2)

計器名		通報値A (下記の状態が10時間続くとき)	通報値B (下記の状態になったとき)
1号機	原子炉建物排気筒モニタ	500cps	1000cps
	タービン建物排気筒モニタ	150cps	300cps
	放水路水モニタ	7cps	70cps
2号機	原子炉建物排気筒モニタ	500cps	1000cps
	放水路水モニタ	8cps	80cps

(3)

計器名	通報値	備考
サイトバンカ建物排気筒モニタ	150cps	積算放射エネルギーの計測値が左 の値になったとき

7-2-1 島根原子力発電所周辺災害対策区画図

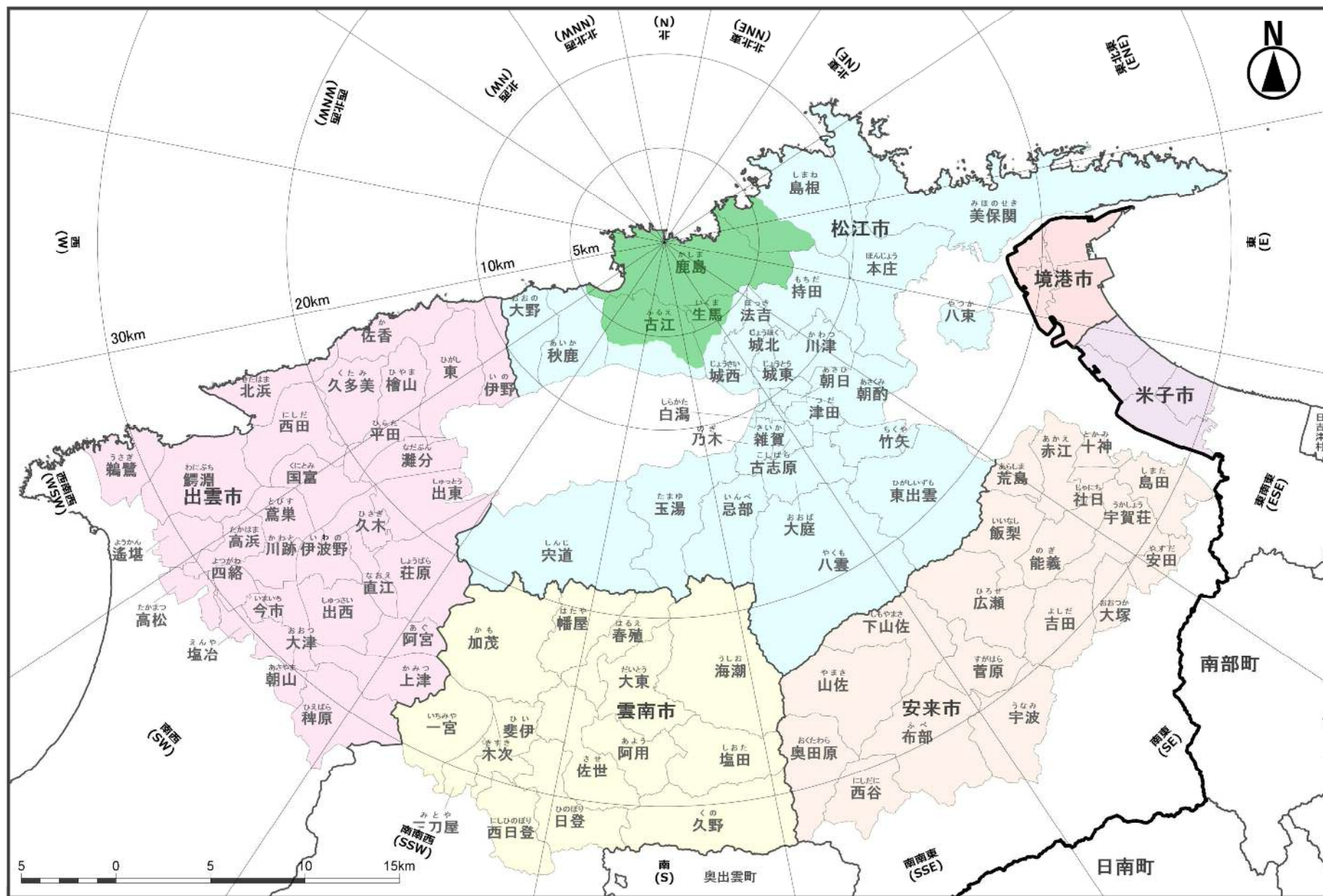

## 7-3-1 原子力災害時の相互応援に関する協定

### (趣 旨)

第1条 この協定は、災害対策基本法第8条第2項第12号の規定に基づき、北海道、青森県、宮城県、福島県、茨城県、新潟県、石川県、福井県、静岡県、京都府、島根県、愛媛県、佐賀県及び鹿児島県（以下「道府県」という。）において、原子力災害（蓋然性を含む。）が発生した場合（以下「緊急時」という。）に、緊急事態応急対策を実施すべき区域を管轄し、応援を要請する必要があると判断した道府県（以下「被災道府県」という。）における原子力防災対策に特有な措置をさらに充実するため、道府県間の応援活動について必要な事項を定めるものとする。

### (応援主管道県等)

第2条 応援活動を迅速かつ円滑に実施するため、原子力発電関係団体協議会会長道県を応援主管道県とする。

- 2 前項に定める応援主管道県が被災道府県である場合は、原子力発電関係団体協議会副会長道県を応援主管道県とする。
- 3 被災道府県は、速やかに応援主管道県に被害状況を連絡し、連絡を受けた応援主管道県は被災道府県の状況を他の道府県に連絡するものとする。
- 4 応援主管道県は、被災道府県から連絡を受けた場合には、次のことを行う。
  - (1) 緊急時における被災道府県との連絡調整
  - (2) 応援を行う道府県（以下「応援道府県」という。）間の調整
  - (3) その他必要と考えられる事項

### (応援の種類)

第3条 応援の種類は、次のとおりとする。

- (1) 原子力防災資機材の提供
  - ア 緊急時モニタリング資機材
  - イ 原子力防災活動資機材
  - ウ 緊急時医療資機材
- (2) 職員の派遣
  - ア 緊急時モニタリング関係職員
  - イ 緊急時医療関係職員
  - ウ その他災害対策関係職員

### (応援要請の手続)

第4条 被災道府県は、次に掲げる事項を明確にして、応援主管道県に文書により要請を行う。ただし、文書により要請を行ういとまがない場合には、電話又はファクシミリ等により要請を行い、後に文書を速やかに提出するものとする。

- (1) 災害の発生日時又は発生するおそれがある場合は予測される日時
- (2) 災害の発生又は発生するおそれのある場所
- (3) 災害の態様及び規模等又は見込まれる災害の態様及び規模等

- (4) 所要人数並びに原子力防災資機材の種別及び数量
- (5) 応援隊の集結場所又は原子力防災活動資機材の受領場所
- (6) 応援の期間
- (7) 要請担当者及び連絡先

2 前項の要請を受けた応援主管道県は、前項に定める事項を速やかに他の道府県に連絡するとともに応援道府県及びそれぞれの応援内容を調整のうえ、被災道府県に連絡するものとする。また、応援主管道県は被災道府県に職員を派遣し、応援活動の実施に必要な情報収集等を行い、応援道府県に連絡するものとする。

3 第1項に定める要請をもって、被災道府県から応援道府県に対してこの協定に基づく応援の要請があったものとみなす。

(応援経費の負担)

第5条 応援に要した経費の負担については、次のとおりとする。

(1) 原子力防災資機材の提供に係る輸送、補充に要する経費は、被災道府県の負担とする。

(2) 応援道府県が被災道府県に派遣する職員及び前条第2項後段において、応援主管道県が被災道府県に派遣する職員（以下「応援職員」という。）の派遣に要する経費（諸手当及び派遣旅費に限る。）は応援道府県が定める規定により算定した当該応援職員の諸手当の額及び旅費の額の範囲内で被災道府県の負担とする。

(3) その他応援に要する経費は、原則として被災道府県の負担とする。

2 応援職員が応援業務により死亡し、負傷し、もしくは疾病にかかり、又は障害の状態となった場合における公務災害補償に要する経費は、応援道府県の負担とする。

3 応援職員がその責に帰すべき事由以外により業務上第三者に損害を与えた場合において、その損害が応援業務の従事中に生じたものについては被災道府県が、被災道府県への往復の途中において生じたものについては応援道府県が賠償の責めを負う。

4 被災道府県が第1項第1号から第3号に規定する経費を支弁するいとまがなく、かつ、被災道府県から要請があった場合には、応援道府県が当該経費を一時繰替支弁するものとする。

(物資等の携行)

第6条 応援道府県は、応援職員を派遣する場合には、応援職員が使用する物資等を携行させるものとする。

(放射線の防護等)

第7条 被災道府県は応援職員の放射線の防護に十分配慮するとともに、応援活動内容等について、応援主管道県を経由して、応援道府県と十分協議するものとする。

2 応援職員の被ばく管理は、被災道府県が応援道府県と十分協議し、適正に行うものとする。

(参考資料の交換等)

第8条 道府県は、この協定に基づく応援が円滑に行われるよう、次に掲げる応援活動の実施に必要な参考資料を相互に交換するものとし、毎年5月末日までに原子力発電関係団体協議会会長道県あて送付するものとする。ただし、参考資料の内容に重要な変更があった場合には、その都度、変更した道府県から他の道府県あて送付するものとする。



- (1) 地域防災計画
- (2) 緊急時の連絡窓口及び防災担当者の氏名
- (3) 防災関係機関の名称
- (4) 原子力防災資機材の保有状況
- (5) その他必要と考えられる事項

(その他)

第9条 この協定を締結していない道県が原子力発電関係団体協議会会長道県となった場合には、原子力発電関係団体協議会会長道県を原子力発電関係団体協議会副会長道県と読み替えるものとする。

2 この協定に定めのない事項については、必要の都度協議して定めるものとする。

(施行期日)

第10条 この協定は、平成13年1月31日（締結日）から適用する。

この協定の締結を証するため、本書14通を作成し、各道府県記名押印の上、各1通を保有する。

平成13年1月31日

北海道知事	堀 達 也	福井県知事	栗 田 幸 雄
青森県知事	木 村 守 男	静岡県知事	石 川 嘉 延
宮城県知事	浅 野 史 郎	京都府知事	荒 卷 禎 一
福島県知事	佐 藤 栄 佐 久	島根県知事	澄 田 信 義
茨城県知事	橋 本 昌	愛媛県知事	加 戸 守 行
新潟県知事	平 山 征 夫	佐賀県知事	井 本 勇
石川県知事	谷 本 正 憲	鹿児島県知事	須 賀 龍 郎

7-3-2 原子力災害時の相互応援協定に関する協定資料  
 (1) 原子力災害時の相互応援に関する協定事務フロー

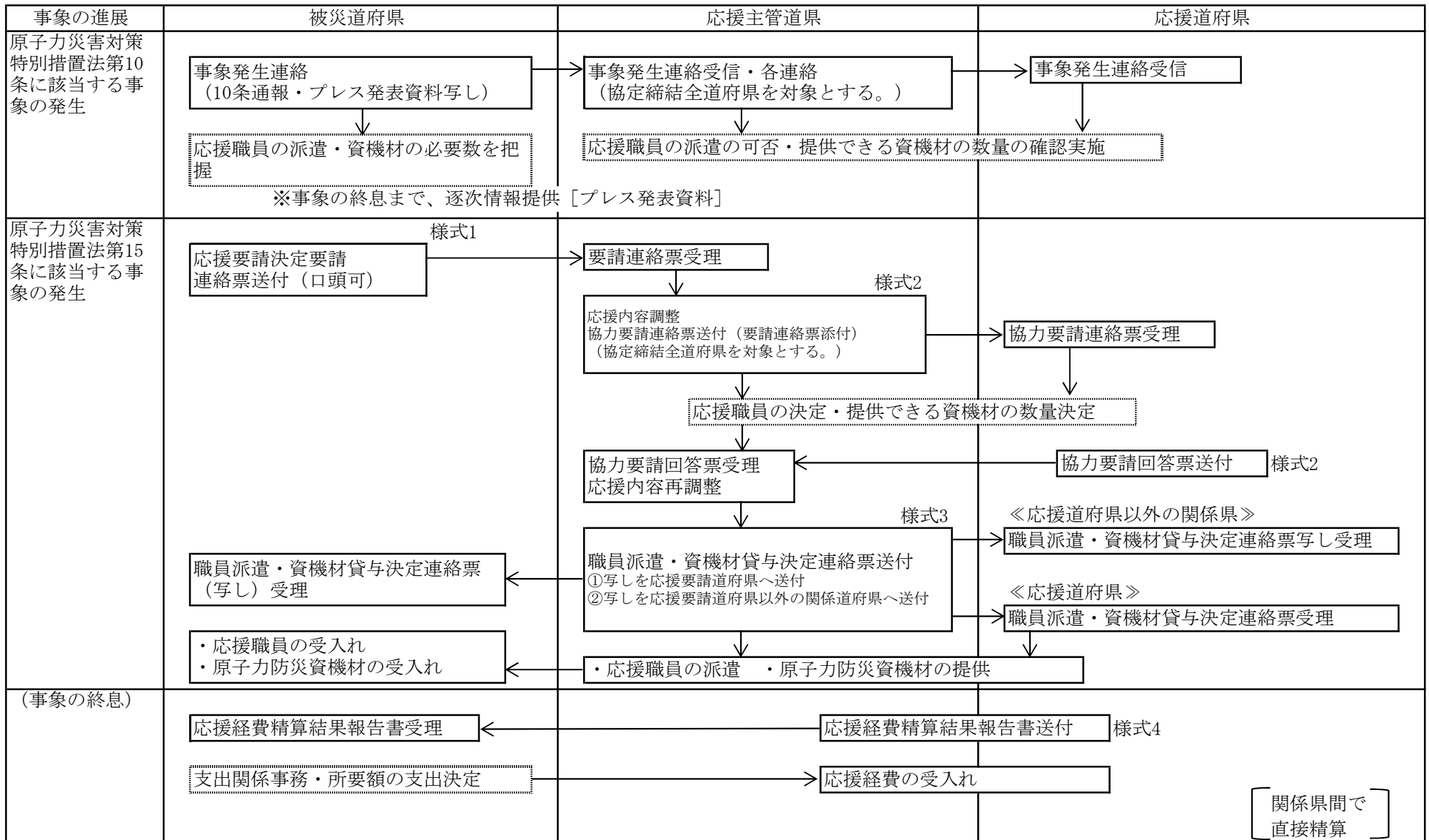

# 原子力災害時の相互応援に関する協定 応援主管道県への要請連絡票

平成 年 月 日				
(応援主管道県) 御中		(被災道府県)		
本(道・府・県)においては、次のとおり原子力災害が発生した(発生するおそれがある)ことから、原子力災害時の相互応援に関する協定に関する協定第4条の規定に基づき応援要請します。				
災害発生日時又は発生するおそれがある場合の予測される日時	平成 年 月 日 時 分 (24時間表示)			
災害の発生又は発生するおそれのある場所				
災害の態様及び規模等又は見込まれる災害の態様及び規模等	[発生した特定事象の種類、原因など]			
所要人数並びに原子力防災資機材の種別及び数量	職員の派遣		原子力防災資機材	
	緊急時モニタリング関係職員	名	緊急時モニタリング資機材	
	緊急時医療関係職員	名	緊急時医療活動資機材	
	その他の災害対策関係職員	名	原子力防災活動資機材	
応援隊の集結場所又は原子力防災活動資機材の受領場所				
応援の期間	平成 年 月 日から平成 年 月 日まで			
要請担当者及び連絡先	担当者職、氏名： 連絡先：TEL                                  FAX                                  E-mail			

注1 「災害の態様及び規模等又は見込まれる災害の態様及び規模等」欄への記載は、原子力災害対策特別措置法施行規則別記様式第4「特定事象発生通報」の写しを添付することで代えることができる。

2 原子力防災資機材の種別及び数量について本書に記載できない場合については、付表「原子力防災資機材」により記載するものとする。

7-4-1 専門家の現地派遣体制

(1) 原子力施設の災害の場合に派遣する共通の専門家

職名	専門又は任務	所在地
国立研究開発法人 量子科学技術研究開発機構 理事長があらかじめ指名している指名専門家4名	放射線防護	千葉県
国立保健医療科学院 生活環境部 環境物理室長		東京都
国立研究開発法人 水産総合研究センター 中央水産研究所 海洋・生態系研究センター 放射能調査グループ長		神奈川県
国立研究開発法人 農業・食品産業技術総合研究機構 農業環境変動研究センター 所長があらかじめ指名している者(注1)		茨城県
国立研究開発法人 日本原子力研究開発機構 理事長があらかじめ指名している指名専門家(注2)	原子炉工学 核燃料工学 臨界・遮へい安全評価 輸送 この分野から1~2名程度  環境モニタリング 環境影響評価 個人被ばく評価 放射線管理 この分野から1~2名程度	茨城県等

(2) 原子力発電所の災害の場合に派遣する専門家

職名	専門又は任務	所在地
国立研究開発法人 日本原子力研究開発機構 理事長があらかじめ指名している指名専門家(注2)	原子炉工学 核燃料工学 臨界・遮へい安全評価 輸送 この分野から1~2名程度  環境モニタリング 環境影響評価 個人被ばく評価 放射線管理 この分野から1~2名程度	茨城県等
国立研究開発法人 産業技術総合研究所 計測標準研究部門 量子放射科学研究科長	放射線計測	茨城県
一般財団法人 電力中央研究所 原子力技術研究所 所長	原子力工学	東京都

注1 国立研究開発法人農業・食品産業技術総合研究機構農業環境変動研究センター放射線障害予防規程により選任された放射線取扱主任者

注2 指名専門家：指定公共機関として、原子力緊急時において応急対策のための技術的検討を円滑かつ適切に遂行するため、国立研究開発法人日本原子力研究開発機構理事長があらかじめ指名している専門家。

(専門分野：原子炉工学、核燃料工学、臨界・遮へい安全評価、輸送、環境モニタリング、環境影響評価、個人被ばく評価、放射線管理の8分野、約120名程度を指名)

出典：原子力災害対策マニュアル（H31.3版）

7-5-1 原子力防災関係機関連絡窓口一覧

(1) 内閣府

機関名	所在地	電話	担当課
内閣府政策統括官 (原子力防災担当)	東京都千代田区永田町1-6-1	03-5253-2111	

(2) 原子力規制委員会

機関名	所在地	電話	担当課
原子力規制庁	東京都港区六本木1丁目9番9号	03-3581-3352	
島根原子力規制事務所	松江市内中原町52	0852-22-1947	

(3) 指定地方行政機関

機関名	所在地	電話	担当課
中国管区警察局	広島県広島市中区上八丁堀6-30	082-228-6411	広域調整第二課
中国四国防衛局	広島県広島市中区上八丁堀6-30	082-223-8324	地方調整課
中国財務局	松江市向島町134-10	0852-21-5231	松江財務事務所総務課
中国四国厚生局	広島県広島市中区上八丁堀6-30	082-223-8181	総務課
中国四国農政局	岡山県岡山市北区下石井1-4-1 岡山第2合同庁舎	086-224-4511	企画調整室
近畿中国森林管理局	大阪府大阪市北区天満橋1丁目8-75	050-3160-6700	企画調整課
中国経済産業局	広島県広島市中区上八丁堀6-30	082-224-5736	電力・ガス事業課
中国地方整備局	広島県広島市中区上八丁堀6-30	082-221-9231	企画部企画課
中国運輸局	松江市馬潟町43-3	0852-38-8111	島根運輸支局
大阪航空局	出雲市斐川町沖洲2636-1	0853-72-0129	出雲空港出張所
第八管区海上保安本部	京都府舞鶴市下福井901	0773-76-4100	環境防災課
	鳥取県境港市佐斐神町2064	0859-45-1100	美保航空基地 飛行科
	鳥取県境港市昭和町9-1	0859-42-2531	境海上保安部 警備救難課
	浜田市長浜町1785-16	0855-27-0771	浜田海上保安部 警備救難課
大阪管区气象台	松江市西津田7丁目1-11	0852-22-3784	松江地方气象台
中国総合通信局	広島県広島市中区東白島町19-36	082-222-3368	無線通信部陸上課
島根労働局	松江市向島町134-10	0852-20-7001	総務部総務課
中国四国地方環境事務所	岡山県岡山市北区下石井1-4-1 岡山第2合同庁舎	086-223-1577	総務課
中国地方測量部	広島県広島市中区上八丁堀6-30	082-221-9743	

(4) 自衛隊

機関名	所在地	電話	担当課
航空自衛隊第3輸送航空隊	鳥取県境港市小篠津町2258	0859-45-0211 (内：231)	防衛部防衛班
海上自衛隊舞鶴地方総監部	京都府舞鶴市宇余部下1190番地	0773-62-2250 (内：2222)	防衛部第三幕僚室
陸上自衛隊中部方面総監部	兵庫県伊丹市緑ヶ丘7丁目1番地1号	072-782-0001 (内：2356)	防衛部防衛課運用班
陸上自衛隊出雲駐屯地第13偵察隊	出雲市松寄下町1142-1	0853-21-1045 (内：202)	偵察隊情報室

(5) 中国4県

機関名	所在地	電話	担当課
鳥取県	鳥取県鳥取市東町1-271	0857-26-7873	原子力安全対策課
岡山県	岡山県岡山市北区内山下2-4-6	086-226-7385	危機管理課
広島県	広島県広島市中区基町10-52	082-513-2785	危機管理課
山口県	山口県山口市滝町1-1	083-933-2370	防災危機管理課

## (6) 指定公共機関

機関名	所在地	電話	担当課
日本郵便株式会社松江中央郵便局	松江市東朝日町138	0852-21-3600	総務部
西日本旅客鉄道株式会社米子支社	鳥取県米子市弥生町2	0859-32-0255	米子支社総務企画課
日本貨物鉄道株式会社関西支社	鳥取県米子市二本木500	0859-27-3686	米子営業支店
西日本電信電話株式会社島根支店	松江市東朝日町102	0852-20-7695	設備部
株式会社エヌ・ティ・ティドコモ中国支社島根支店	松江市東朝日町88-1	0852-25-6186	販売企画担当（総括担当）
日本銀行	松江市母衣町55-3	0852-32-1501	松江支店
日本赤十字社	松江市内中原町40	0852-21-4237	島根県支部事業推進課
独立行政法人国立病院機構中国四国グループ	広島県東広島市西条町寺家513	082-493-6606	総務経理課
日本放送協会	松江市灘町1-21	0852-24-4511	松江放送局放送部
西日本高速道路株式会社	広島市安佐南区緑井2-26-1	082-831-4453	保全サービス統括課
日本通運株式会社	松江市平成町182-9	0852-21-0202	松江支店
国立研究開発法人日本原子力研究開発機構	茨城県那珂郡東海村大字舟石川765-1	029-282-1122	
原子力緊急時支援・研修センター	茨城県ひたちなか市西十三奉行11601番13	029-265-5111	
中国電力株式会社	松江市母衣町115	0852-27-1113	島根支社設備管理
	松江市鹿島町片匂654-1	0852-82-2220	島根原子力本部

## (7) 指定地方公共機関

機関名	所在地	電話	担当課
一畑電車株式会社	出雲市平田町2226	0853-62-3383	運輸部営業課
隠岐汽船株式会社	隠岐郡隠岐の島町中町目貫の四	08512-2-1122	業務部
石見交通株式会社	益田市幸町2-63	0856-22-1100	庶務部
一畑バス株式会社	松江市西川津町1656-1	0852-20-5200	管理部
株式会社山陰放送	松江市殿町111	0852-21-4306	松江支社
山陰中央テレビジョン放送株式会社	松江市西川津町721	0852-23-3434	報道制作局
日本海テレビジョン放送株式会社	松江市袖師町2-38-201	0852-26-3151	松江本社
株式会社エフエム山陰	松江市殿町383山陰中央ビル	0852-27-9882	放送部
出雲ガス株式会社	出雲市上塩冶町2388-1	0853-21-0267	総務部
浜田ガス株式会社	浜田市熱田町2135-7	0855-26-1010	総務部
島根県医師会	松江市袖師町1-31	0852-21-3454	事務局
島根県看護協会	松江市袖師町7-11	0852-25-0330	事務局
島根県LPガス協会	松江市母衣町55-4	0852-21-9716	
山陰ケーブルビジョン株式会社	松江市学園1丁目2-27	0852-23-2522	
出雲ケーブルビジョン株式会社	出雲市渡橋町228-1	0853-21-9811	
石見ケーブルビジョン株式会社	浜田市竹迫町2886 山陰中央新報西部本社ビル内	0855-23-4883	
ひらたCATV株式会社	出雲市平田町2110-1	0853-63-5539	
石見銀山テレビ放送株式会社	大田市大田口1089-4	0854-82-7755	
島根県トラック協会	松江市東朝日町194-1	0852-21-4272	

(8) その他機関

機関名	所在地	電話	担当課
県立中央病院	出雲市姫原4-1-1	0853-22-5111	総務課
国立大学法人島根大学	出雲市塩冶町89-1	0853-23-2111	医学部総務課
量子科学技術研究開発機構	千葉県千葉市稲毛区穴川4丁目9-1	043-206-3189	
国立大学法人広島大学	広島県広島市南区霞1-2-3	082-257-5398	緊急被ばく医療推進センター