

# 島根県地域防災計画

(原子力災害対策編) : 附属資料

令和3年3月

島根県

# 目次

<b>1 発電所に関する資料</b>	
1-1-1 発電所の施設概要	1
1-2-1 発電所のプラント図	2
<b>2 社会環境に関する資料</b>	
2-1-1 周辺地域の人口、世帯数等	3
(1) P A Z 圏内の状況	3
(2) U P Z 圏内の状況	4
2-1-2 原子力災害対策を重点的に実施すべき区域の方位・距離別人口分布	10
2-1-3 宿泊施設の状況	12
(1) P A Z 圏域	12
(2) U P Z 圏域	12
2-1-4 周辺地域の観光客数の状況	16
2-1-5 周辺地域の外国人住民人口状況	16
2-2-1 主要道路の現況	17
2-2-2 鉄道の現況	18
2-2-3 空港の現況	19
2-2-4 港湾及び漁港の船舶保留能力	20
(1) 港湾	20
(2) 漁港	21
(3) 漁港別の漁船数	22
2-3-1 周辺地域の学校施設状況	23
(1) P A Z 圏内の状況	23
(2) U P Z 圏内の状況	24
2-3-2 周辺地域の社会福祉施設の状況	33
(1) P A Z 圏内の状況	33
(2) U P Z 圏内の状況	34
2-3-3 周辺地域の刑務所等施設状況	47
2-3-4 周辺地域の病院及び診療所の状況	48
(1) P A Z 及びU P Z 圏内病院	48
(2) P A Z 及びU P Z 圏内診療所	49
2-4-1 原子力災害医療体制の整備	63
2-4-2 関係医療機関一覧	64
2-4-3 消防機関の救急車両	65
<b>3 防護措置の判断に関する資料</b>	
3-1-1 発電所の気象状況	66
(1) 温度、湿度、降雨量及び大気安定度出現頻度	66
(2) 風向出現頻度及び風向別平均風速	67
風配図	70
3-1-2 周辺地域の気象状況	74
(1) 気温の平均[°C]	74
(2) 相対湿度[%]	74
(3) 日照時間[h]	74
(4) 降水量[mm]	74
(5) 風向別出現頻度	75

風向別出現頻度分布図	79
図1-1 松江地方気象台	80
図1-2 鹿島地域気象観測所	81
図1-3 出雲地域気象観測所	82
図1-4 雲南(掛合)地域気象観測所	83
3-1-3 気象・海象観測機材	84
(1) 気象観測機材	84
(2) 海象観測機材	84
3-1-4 湾内外の流速・流向の状況	85
3-2-1 平常時体制及び監視強化段階におけるモニタリング地点マップ	89
3-3-1 緊急時モニタリング要員及び機器の動員体制	90
3-3-2 島根県原子力環境センターの概要(島根県モニタリング本部)	91
3-3-3 島根県環境放射線情報システム管理運営要領(抄)	92
3-3-4 島根県環境放射線情報システムにおける警報機能および警報発報時の措置要項(抄)	92
3-4-1 環境放射線測定地点図	94
3-4-2 環境放射線測定計画(令和3年度)	97
(1) 空間放射線の測定	97
(2) 地表面における人工放射能の測定	97
(3) 環境試料中の放射性核種の分析	98
(4) 測定法及び測定器	100
3-4-3 環境放射線測定結果(令和元年度)	101
3-4-4 島根原子力発電所環境放射線等の測定並びに測定結果の公表等に関する要綱(抄)	102
3-5-1 給水状況(用水供給・上水道・簡易水道・専用水道)	103
(1) 水源	103
(2) 浄水施設	106
給水区域図及び水源地点(島根原子力発電所から30km以内)	109
3-6-1 農林水産物の生産及び出荷状況	113
(1) 農産物	113
① 農産物の生産	113
② 農産物の主要な出荷ルート	113
(2) 畜産物	114
① 家畜飼養頭羽数	114
② 畜産物の主要な流通ルート	115
<b>4 防護資機材等に関する資料</b>	
4-1-1 防災資機材の備蓄・配備状況	116
4-2-1 車両の状況	124
(1) 乗合自動車・貸切旅客自動車保有台数等	124
(2) 自衛隊輸送能力	129
4-2-2 船舶及び航空機の状況	130
(1) 海上保安庁所属の船舶及び航空機	130
(2) 県所属の船舶及び航空機	131
4-2-3 飛行場外離着陸場	132

<b>5</b>	<b>緊急事態発生時の組織及び連絡体制に関する資料</b>	
5-1-1	緊急時通信連絡体制	137
	(1) 国・県専用回線連絡	137
	(2) TV会議システム接続可能先	138
	(3) 中国電力(株)および中国電力ネットワーク(株)通信施設	138
	(4) 島根県防災行政無線・地域衛星通信ネットワーク系統図	139
5-1-2	島根県災害対策本部等組織図及び配置図	140
	(1) 島根県災害対策本部組織図	140
	(2) 島根県対策会議 座席表	141
	(3) 島根県災害対策本部会議 座席表	142
5-1-3	関係市災害対策本部組織図	143
	(1) 松江市災害対策本部組織図	143
	(2) 出雲市災害対策本部組織図	144
	(3) 安来市災害対策本部組織図	146
	(4) 雲南市災害対策本部組織図	147
5-1-4	島根原子力発電所原子力防災組織図	148
5-1-5	島根県原子力防災センター(オフサイトセンター)組織図及び配置図	149
5-2-1	安全協定第10条第1項に基づく連絡・通報基準	152
5-2-2	原災法第10条第1項に基づく通報基準	153
5-2-3	原災法第15条第1項に基づく原子力緊急事態の判断基準	153
	各種通報様式	154
<b>6</b>	<b>避難に関する資料</b>	
6-1-1	住民広報体制の状況	163
	(1) 各市の状況	163
	(2) 漁業無線施設等の状況	166
	(3) 災害時における放送要請に関する協定	167
6-2-1	福祉車両の状況	170
6-3-1	被災地住民登録票	171
6-4-1	消防職員及び消防団員数	172
	(1) 消防職員数	172
	(2) 消防団員数	173
6-5-1	放射線防護対策工事の実施施設	174
<b>7</b>	<b>その他</b>	
7-1-1	島根原子力発電所周辺地域住民の安全確保等に関する協定	176
7-1-2	島根原子力発電所周辺地域住民の安全確保等に関する協定の運営要綱	182
7-2-1	島根原子力発電所周辺災害対策区画図	189
7-3-1	原子力災害時の相互応援に関する協定	190
7-3-2	原子力災害時の相互応援協定に関する協定資料	193
	(1) 原子力災害時の相互応援に関する協定事務フロー	193
	(2) 原子力災害時の相互応援に関する協定応援主管道県への要請連絡票	194
7-4-1	専門家の現地派遣体制	195
7-5-1	原子力防災関係機関連絡窓口一覧	196

注) 島根県地域防災計画(原子力災害対策編)に定める原子力災害対策を重点的に実施すべき区域は、島根原子力発電所1号炉と2号炉で異なるが、本書における区域は、2号炉を対象としたものとする。



# 1 発電所に関する資料



1-1-1 発電所の施設概要

資料：中国電力（株）

		1号機（廃止措置中）	2号機	
所在地		島根県松江市鹿島町片匂654-1		
営業運転開始		1974年3月29日	1989年2月10日	
電気出力		46万キロワット	82万キロワット	
原子炉	型式	沸とう水型	同左	
	熱出力	約138万キロワット	約244万キロワット	
	圧力	6.93メガパスカル	同左	
	温度	286℃	同左	
	燃料	濃縮度	3.6wt%（取替燃料）	3.7wt%（取替燃料）
		燃料集合体	400体	560体
		ウラン重量	約68トン	約97トン
		（全炉心）		
	制御棒	97本	137本	
圧力容器（寸法）	内径4.8m×高さ19m×厚さ12cm	内径5.6m×高さ21m×厚さ14cm		
原子炉格納容器		フラスコ型	まほうびん型	
タービン	出力	46.6万キロワット	82万キロワット	
	回転数	1,800回転/分	同左	
	流量	2,450トン/時	4,614トン/時	
発電機	容量	52万キロボルトアンペア	87万キロボルトアンペア	
	電圧	18,000ボルト	15,500ボルト	
送電線		22万ボルト2回線（共用1ルート）		

※ 1号機は平成27年4月30日営業運転終了、平成29年4月19日廃止措置計画認可、同7月28日廃止措置着手



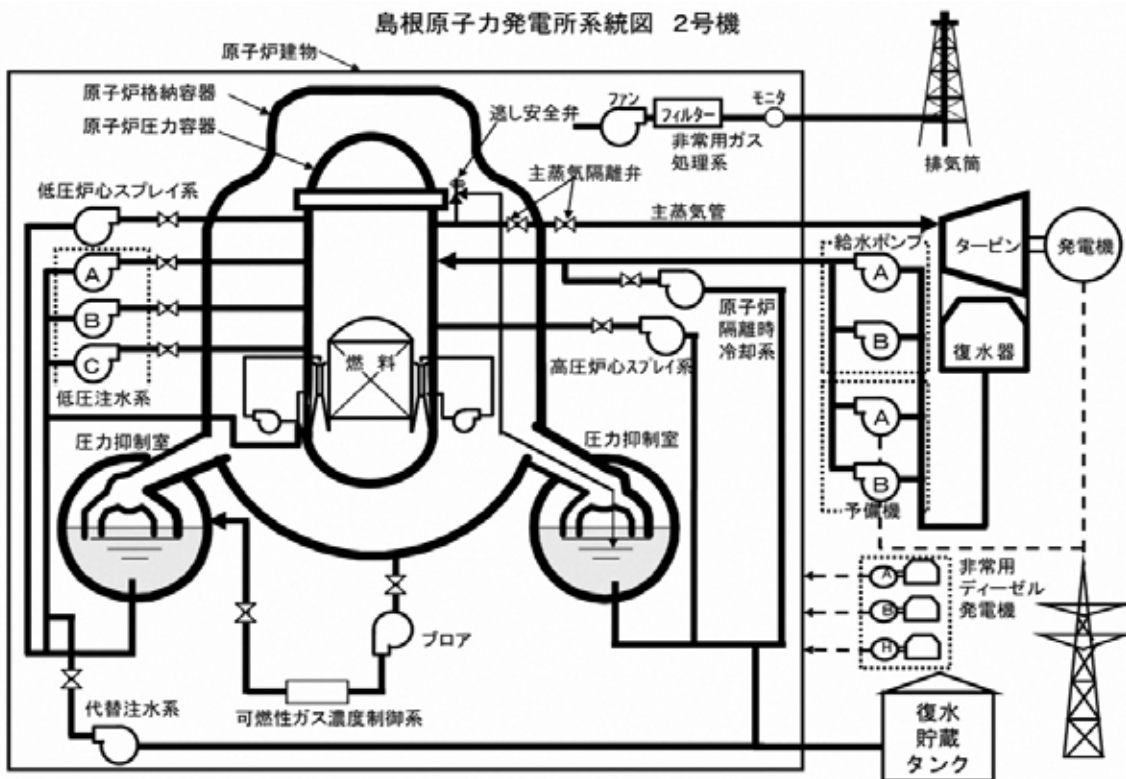
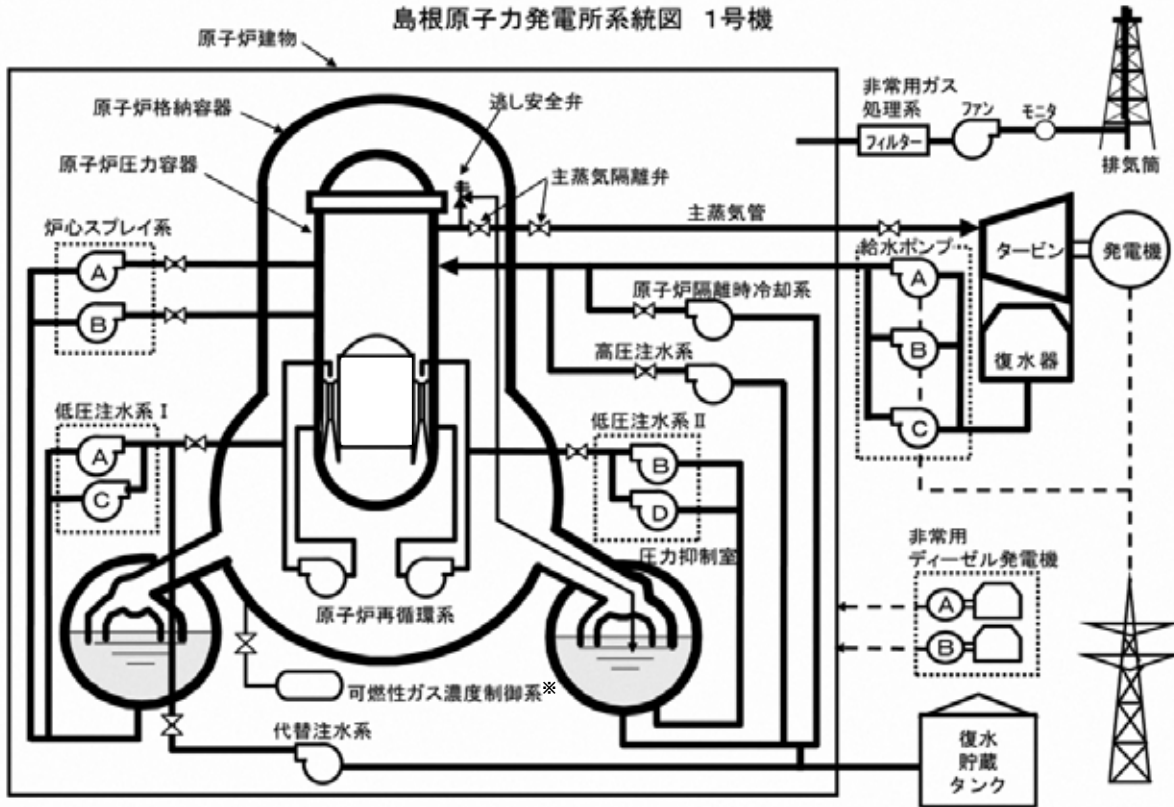

## 2 社会環境に関する資料



2-1-1 周辺地域の人口、世帯数等

(1) P A Z 圏内の状況

資料：松江市  
(R2.12月末現在)

市名	地区名	世帯数	人口(人)		年齢構成別人口 (再掲)							在宅避難行動要支援者数	発電所からの		備考	
			男	女	計	0～2	3～6	7～12	13～18	19～39	40～64		65～	方位		距離
松江市	かしま 鹿島	2,633	3,091	3,132	6,223	100	161	273	251	1,144	1,876	2,418	899	全方位	1.0	全地区
	しまね 島根	460	459	509	968	10	16	35	37	139	287	444	140	東北東・東	4.0	大芦地区
	いま 生馬	602	630	416	1,046	10	23	31	280	184	237	281	124	南東～南	4.0	西生馬町、上 佐陀町、下佐 陀町
	あき 古江	555	624	626	1,250	22	33	53	68	204	394	476	150	南南東～南西	3.0	古志町、西谷 町、荘成町、 東長江町及び 西長江町の市 道古志大野線 より北側
合計		4,250	4,804	4,683	9,487	142	233	392	636	1,671	2,794	3,619	1,313			

(2) U P Z 圏内の状況

資料：4 市  
(R2.12月未現在)

市名	地区名	世帯数	人口(人)		年齢構成別人口(再掲)							在宅避難行動要援者数	発電所からの		備考
			男	女	計	0~2	3~6	7~12	13~18	19~39	40~64		65~	方位	
松江市	じょうろ城東	4,045	3,746	4,108	7,854	146	282	494	415	1,727	2,863	1,927	南東・南南東	9.0	
	じょうほく城北	3,322	3,396	3,736	7,132	129	255	394	382	1,389	2,400	2,183	南東	7.0	
	じょうさい城西	4,235	4,464	4,872	9,336	241	367	595	635	1,817	3,223	2,458	南東・南南東	8.0	
	しらかば白瀧	1,588	1,328	1,558	2,886	39	68	94	124	489	986	1,086	南東・南南東	10.0	
	あさひ朝日	2,343	2,156	2,374	4,530	95	128	255	258	967	1,675	1,152	南東・南南東	10.0	
	さか雑賀	2,619	2,315	2,666	4,981	84	123	213	250	870	1,596	1,845	南東・南南東	11.0	
	つば津田	6,265	6,453	7,087	13,540	394	531	769	742	3,261	4,494	3,349	南東	11.0	
	こしほ古志原	6,288	6,098	6,878	12,976	318	443	648	678	2,693	4,124	4,072	南東・南南東	12.0	
	かわつ川津	8,118	8,090	8,013	16,103	375	536	883	847	4,685	5,260	3,517	東南東・南東	8.0	
	あさひ朝酌	811	932	1,012	1,944	36	66	106	89	353	589	705	東南東・南東	11.0	
	ほうき法吉	5,452	5,931	6,687	12,618	357	488	825	945	2,843	4,408	2,752	東南東~南南東	6.0	
	ちくや竹矢	2,768	2,964	2,998	5,962	126	208	298	305	1,201	1,800	2,024	南東	14.0	
	のみ乃木	7,311	7,555	8,487	16,042	399	610	961	1,065	3,579	5,580	3,848	南南東	11.0	
	いんべ忌部	820	1,038	1,035	2,073	32	79	127	106	349	648	732	南南東・南	14.0	
おほ大庭	4,143	4,168	4,798	8,966	214	350	537	559	1,818	2,600	2,888	南東・南南東	13.0		
いんま生島	1,189	1,257	1,376	2,633	4,408	98	128	129	606	866	734	東南東~南南東	5.0	PAZ区域を除く	
ちぢ持田	1,835	1,997	2,105	4,102	106	163	208	231	910	1,354	1,130	東~南東	6.0		
まゐる吉江	1,312	1,522	1,624	3,146	56	122	198	175	558	998	1,039	南南東~南南西	6.0	PAZ区域を除く	
ほんどう本庄	1,047	1,104	1,246	2,350	28	49	88	101	363	707	1,014	東・東南東	10.0		

(R2.12月末現在)

市名	地区名	世帯数	人口(人)		年齢構成別人口(再掲)							在宅避難行動要支援者数	発電所からの		備考	
			男	女	計	0～2	3～6	7～12	13～18	19～39	40～64		65～	方位		距離(km)
松江市	おおの 大野	524	591	617	1,208	14	18	38	50	179	360	549	192	南西・西南西	7.0	
	あいか 秋鹿	749	881	918	1,799	20	36	86	55	260	575	767	291	南南西～西南西	5.0	5.0km圏に住居なし
	しまね 島根	914	1,076	1,137	2,213	22	63	94	99	312	632	991	372	北東～東	6.0	PAZ区域を除く
	みほの 美保関	2,127	2,321	2,496	4,817	45	99	186	172	700	1,384	2,231	936	東北東・東	11.0	
	やくも 八雲	2,651	3,287	3,455	6,742	154	242	377	397	1,247	2,082	2,243	723	南東・南南東	15.0	
	たまゆ 玉湯	2,925	3,369	3,696	7,065	264	356	447	326	1,621	2,021	2,030	704	南・南南東	12.0	
	よん 宍道	3,241	4,118	4,406	8,524	144	249	394	468	1,538	2,584	3,147	1,058	南～南西	13.0	
	やつか 八束	1,761	1,905	1,988	3,893	61	103	179	192	677	1,228	1,453	563	東・東南東	16.0	
	ひがしいづも 東出雲	6,137	7,718	8,132	15,850	462	696	1,001	1,011	3,569	4,996	4,115	1,488	南東	16.0	
	小計	86,540	91,780	99,505	191,285	8,769	6,828	10,623	10,806	40,581	62,033	55,981	23,687			

(R2.12月末現在)

市名	地区名	世帯数	人口(人)		年齢構成別人口(再掲)							在宅避難行動要支援者数	発電所からの		備考	
			男	女	計	0～2	3～6	7～12	13～18	19～39	40～64		65～	方位		距離(km)
出雲市	いせい 今市	2,874	3,050	3,471	6,521	132	243	341	366	1,208	2,227	2,004	300	南西	28.2	
	おつ 大津	4,154	4,738	5,158	9,896	305	405	582	521	2,246	3,058	2,779	303	南西	26.5	
	えんや 塩冶	6,081	6,656	6,983	13,639	429	518	788	767	3,532	4,442	3,163	430	南西	28.5	塩冶蓋行町、 塩冶町の一 部、塩冶有原 町、上塩冶 町、天神町、 築山新町
	たかまつ 高松	2,018	2,530	2,636	5,166	204	239	317	275	1,327	1,587	1,217	130	南西	29.8	白枝町、浜町
	よつがね 四絡	5,370	5,925	6,398	12,323	417	531	738	759	3,326	4,025	2,527	305	南西	28.2	
	たかはま 高浜	1,313	1,839	1,920	3,759	92	148	247	227	757	1,160	1,128	114	南西～西南西	26.0	
	かわと 川跡	3,990	4,930	5,198	10,128	335	438	646	655	2,612	3,185	2,257	279	南西	24.9	
	とびす 鳥巣	537	792	838	1,630	32	59	109	108	326	497	499	60	南西	23.4	
	かみつ 上津	398	583	575	1,158	12	28	43	43	209	346	477	45	南南西～南西	25.3	
	ひえはら 稗原	478	705	732	1,437	16	28	63	58	220	444	608	66	南南西～南西	28.2	宇那手町、稗 原町
	あさやま 朝山	130	182	208	390	8	10	18	23	68	115	148	24	南西	29.8	朝山町
	ひらた 平田	2,379	3,241	3,428	6,669	126	209	371	387	1,186	2,153	2,237	275	南西	16.0	
	なだら 灘分	1,110	1,650	1,705	3,355	55	110	158	210	629	1,090	1,103	114	南西	15.6	
	くにのみ 国富	944	1,415	1,468	2,883	55	74	176	179	541	965	893	109	南西～西南西	20.3	
	いしだ 西田	575	759	825	1,584	18	35	60	78	289	493	611	60	西南西	19.6	
	わにがし 鱈淵	224	292	306	598	4	13	26	33	59	174	289	38	西南西	24.3	
くまみ 久多美	757	1,034	1,086	2,120	37	59	105	150	371	632	766	98	西南西	15.9		
ひやま 檜山	443	635	696	1,331	30	44	79	64	239	407	468	43	南西～西南西	14.1		

(R2.12月末現在)

市名	地区名	世帯数	人口(人)		年齢構成別人口(再掲)							在宅避難行動要支援者数	発電所からの		備考	
			男	女	計	0～2	3～6	7～12	13～18	19～39	40～64		65～	方位		距離(km)
	ひがし東	838	1,162	1,262	2,424	34	79	128	119	406	769	889	93	南西～西南西	10.6	
	きたはま北浜	398	499	521	1,020	7	17	25	33	136	321	481	63	西南西	17.4	
	さか佐香	506	624	645	1,269	10	18	31	47	163	416	584	76	西南西	11.8	
	いの伊野	416	587	646	1,233	17	37	51	58	211	404	455	54	南西～西南西	9.0	
	とつかん遙岨	785	1,056	1,217	2,273	45	73	138	125	395	683	814	116	西南西	27.8	
	うさぎ鷺	101	88	94	182	1	2	4	3	10	43	119	20	西南西	28.4	
	しやうばら庄原	2,608	3,561	3,827	7,388	185	294	407	404	1,621	2,254	2,223	282	南西	16.5	
	しやうさい出西	1,657	2,429	2,497	4,926	139	216	334	292	1,064	1,595	1,286	166	南西	24.1	
	あぐ阿宮	144	193	248	441	5	10	17	13	73	118	205	36	南南西～南西	23.6	
	いの伊波野	2,707	3,405	3,255	6,660	155	243	357	413	1,735	2,367	1,390	161	南西	22.9	
	なへ直江	1,589	1,973	1,969	3,942	98	134	227	226	994	1,313	950	122	南西	22.1	
	ひさぎ久木	803	1,201	1,259	2,460	58	77	139	137	495	760	794	93	南西	20.1	
	しやうとう出東	1,231	1,957	2,016	3,973	96	103	191	202	804	1,221	1,356	187	南西	15.9	
	小計	47,558	59,691	63,087	122,778	3,157	4,494	6,916	6,975	27,252	39,264	34,720	4,262			



(R2.12月末現在)

市名	地区名	世帯数	人口(人)		年齢構成別人口(再掲)							在宅避難行動要支援者数	発電所からの		備考	
			男	女	計	0～2	3～6	7～12	13～18	19～39	40～64		65～	方位		距離(km)
安来市	社日	1,673	1,857	2,079	3,936	78	96	195	242	715	1,256	1,354	337	東南東	26.0	
	十神	2,831	3,207	3,477	6,684	177	258	354	362	1,494	2,100	1,939	464	東南東	27.0	
	赤江	1,384	1,983	2,065	4,048	78	152	280	275	711	1,199	1,353	238	東南東	26.0	
	荒島	1,366	1,743	1,865	3,608	46	90	183	210	613	1,098	1,368	296	南東～東南東	23.0	
	飯梨	523	629	709	1,338	15	20	35	54	202	391	621	104	南東	24.0	
	能義	440	673	724	1,397	31	50	52	76	219	401	568	93	南東	25.0	
	大塚	335	433	486	919	13	26	41	53	133	258	395	68	南東	29.0	
	吉田	150	219	219	438	8	6	18	14	77	138	177	32	南東	28.0	
	宇賀庄	533	770	831	1,601	24	43	58	73	240	506	657	101	南東～東南東	28.0	
	島田	926	1,196	1,306	2,502	58	93	132	168	505	827	719	119	東南東	29.0	
	広瀬	1,275	1,657	1,813	3,470	56	95	187	209	549	1,072	1,302	280	南東	25.0	
	下山佐	201	223	262	485	4	11	20	21	71	149	209	41	南南東～南東	23.0	
	菅原	60	85	88	173	2	1	8	5	29	61	67	11	南南東～南東	26.0	
	西谷	68	95	88	183	1	2	1	9	19	59	92	20	南南東	30.0	
	奥田原	72	87	108	195	2	4	8	10	22	54	95	33	南南東	26.0	
	山佐	129	168	178	346	4	7	4	12	55	100	164	27	南南東	23.0	
布部	220	290	297	587	5	9	18	25	78	182	270	49	南南東	27.0		
宇波	92	94	117	211	2	3	4	4	25	65	108	29	南東	29.0		
安田	265	402	396	798	9	30	66	64	127	262	240	39	南東～東南東	30.0		
小計		12,543	15,811	17,108	32,919	613	996	1,664	1,886	5,884	10,178	11,698	2,381			

市名	地区名	世帯数	人口(人)		年齢構成別人口(再掲)							在宅避難行動要支援者数	発電所からの		備考
			男	女	計	0～2	3～6	7～12	13～18	19～39	40～64		65～	方位	
雲南市	だいとう 大東	1,260	1,673	1,804	3,477	73	104	192	190	622	1,094	1,202	南	22.1	
	はるげ 春殖	717	1,031	1,080	2,111	26	60	111	144	326	639	805	南南西～南	18.5	
	はたや 幡屋	453	691	707	1,398	21	31	67	83	214	423	559	南南西～南	19.0	
	さ 左世	497	770	780	1,550	25	45	79	80	224	479	618	南南西～南	24.2	
	あよう 阿用	376	550	559	1,109	27	37	54	57	175	350	409	南	24.8	
	くの 久野	200	240	268	508	1	3	11	15	90	144	244	南～南南東	29.3	
	うみ 海潮	597	732	803	1,535	14	30	61	62	220	425	723	南～南南東	18.8	
	しおた 塩田	56	64	66	130	0	2	2	3	18	33	72	南～南南東	25.8	
	かも 加茂	2,054	2,792	3,002	5,794	109	174	284	311	987	1,743	2,186	南南西	19.8	
	やつかい 八日市	382	410	461	871	19	21	42	43	132	263	351	南南西	29.0	
	さんしん 三新塔	367	439	515	954	14	27	52	44	149	278	390	南南西	28.3	
	しんいち 新市	178	237	257	494	12	8	16	17	85	160	196	南南西	29.1	
	しもまたに 下熊谷	436	540	572	1,112	40	52	79	62	295	304	280	南南西	27.8	
	しい 斐伊	732	1,032	1,075	2,107	56	95	152	124	416	691	573	南南西	25.8	
	ひのぼり 日登	536	687	779	1,466	24	50	54	55	201	405	677	南南西～南	27.2	
	にいのぼり 西日登	332	495	472	967	9	15	30	48	138	296	431	南南西～南	29.9	
みや 三刀屋	1,001	1,115	1,316	2,431	41	66	124	148	467	754	831	南南西	27.8		
いちみや 一宮	650	943	952	1,895	35	62	104	115	298	605	676	南南西	26.2		
小計	10,824	14,441	15,468	29,909	546	882	1,514	1,601	5,057	9,086	11,223				
合計	157,465	181,723	195,168	376,891	13,085	13,200	20,717	21,268	78,774	120,561	113,622				

2-1-2 原子力災害対策を重点的に実施すべき区域の方位・距離別人口分布

(単位：人)

資料：4市

(R2.12月末現在)

発電所からの		松江市	出雲市	安来市	雲南市	計
方位	距離(km)					
北	0～5	0	0	0	0	0
	5～10	0	0	0	0	0
	10～20	0	0	0	0	0
	20～30	0	0	0	0	0
	30～	0	0	0	0	0
	小計	0	0	0	0	0
北北東	0～5	0	0	0	0	0
	5～10	0	0	0	0	0
	10～20	0	0	0	0	0
	20～30	0	0	0	0	0
	30～	0	0	0	0	0
	小計	0	0	0	0	0
北東	0～5	0	0	0	0	0
	5～10	813	0	0	0	813
	10～20	190	0	0	0	190
	20～30	0	0	0	0	0
	30～	0	0	0	0	0
	小計	1,003	0	0	0	1,003
東北東	0～5	968	0	0	0	968
	5～10	928	0	0	0	928
	10～20	614	0	0	0	614
	20～30	0	0	0	0	0
	30～	0	0	0	0	0
	小計	2,510	0	0	0	2,510
東	0～5	463	0	0	0	463
	5～10	2,326	0	0	0	2,326
	10～20	4,162	0	0	0	4,162
	20～30	1,913	0	0	0	1,913
	30～	0	0	0	0	0
	小計	8,864	0	0	0	8,864
東南東	0～5	940	0	0	0	940
	5～10	6,232	0	0	0	6,232
	10～20	7,696	0	0	0	7,696
	20～30	0	0	22,617	0	22,617
	30～	0	0	0	0	0
	小計	14,868	0	22,617	0	37,485
南東	0～5	542	0	0	0	542
	5～10	22,640	0	0	0	22,640
	10～20	63,352	0	0	0	63,352
	20～30	361	0	8,991	0	9,352
	30～	0	0	0	0	0
	小計	86,895	0	8,991	0	95,886
南南東	0～5	1,298	0	0	0	1,298
	5～10	13,884	0	0	0	13,884
	10～20	46,919	0	0	1,535	48,454
	20～30	0	0	1,311	638	1,949
	30～	0	0	0	0	0
	小計	62,101	0	1,311	2,173	65,585
南	0～5	2,402	0	0	0	2,402
	5～10	2,619	0	0	0	2,619
	10～20	6,697	0	0	0	6,697
	20～30	0	0	0	4,586	4,586
	30～	0	0	0	0	0
	小計	11,718	0	0	4,586	16,304

発電所からの		松江市	出雲市	安来市	雲南市	計
方位	距離(km)					
南南西	0～5	257	0	0	0	257
	5～10	369	0	0	0	369
	10～20	6,224	0	0	9,303	15,527
	20～30	0	1,248	0	13,847	15,095
	30～	0	0	0	0	0
	小計	6,850	1,248	0	23,150	31,248
南西	0～5	880	0	0	0	880
	5～10	2,390	0	0	0	2,390
	10～20	181	22,450	0	0	22,631
	20～30	0	86,137	0	0	86,137
	30～	0	1,501	0	0	1,501
	小計	3,451	110,088	0	0	113,539
西南西	0～5	1,525	0	0	0	1,525
	5～10	775	730	0	0	1,505
	10～20	0	5,371	0	0	5,371
	20～30	0	4,803	0	0	4,803
	30～	0	538	0	0	538
	小計	2,300	11,442	0	0	13,742
西	0～5	212	0	0	0	212
	5～10	0	0	0	0	0
	10～20	0	0	0	0	0
	20～30	0	0	0	0	0
	30～	0	0	0	0	0
	小計	212	0	0	0	212
西北西	0～5	0	0	0	0	0
	5～10	0	0	0	0	0
	10～20	0	0	0	0	0
	20～30	0	0	0	0	0
	30～	0	0	0	0	0
	小計	0	0	0	0	0
北西	0～5	0	0	0	0	0
	5～10	0	0	0	0	0
	10～20	0	0	0	0	0
	20～30	0	0	0	0	0
	30～	0	0	0	0	0
	小計	0	0	0	0	0
北北西	0～5	0	0	0	0	0
	5～10	0	0	0	0	0
	10～20	0	0	0	0	0
	20～30	0	0	0	0	0
	30～	0	0	0	0	0
	小計	0	0	0	0	0
合計	0～5	9,487	0	0	0	9,487
	5～10	52,976	730	0	0	53,706
	10～20	136,035	27,821	0	10,838	174,694
	20～30	2,274	92,188	32,919	19,071	146,452
	30～	0	2,039	0	0	2,039
	合計	200,772	122,778	32,919	29,909	386,378

2-1-3 宿泊施設の状況

(1) P A Z圏域

資料：松江市  
令和3年1月現在

市名	所在地	施設区分	施設数	宿泊 可能数 (人)	位置		備考
					方位	距離(km)	
松江市	鹿島町名分	民宿	2	25	南南東-南東	2~3	
	鹿島町恵曇	民宿	1	14	西南西-南西	3	
	鹿島町古浦	簡易宿所	1	10	南西	3	
	鹿島町南講武	民宿	1	27	東南東-南東	4	
	島根町大芦	ログハウス等	1	48	東北東-東	4	
合計			6	124			

(2) U P Z圏域

資料：4市  
令和3年1月現在

市名	所在地	施設区分	施設数	宿泊 可能数	位置		備考
					方位	距離	
松江市	島根町加賀	キャンプ場	0		東北東	6	
		旅館	1	27	東北東	6	
		簡易宿所	2	62	東北東	6	
	比津町	ペンション	1	12	南東	7	
	魚瀬町	簡易宿所	1	10	西南西	7	
	学園1丁目	ホテル	1	60	南東	9	
	石橋町	旅館	1	70	南東	9	
	中原町	旅館	1	20	南南東	9	
	内中原町	簡易宿所	1	5	南南東	8	
	母衣町	共済施設	1	38	南南東	9	
		旅館	1	12	南南東	10	
	南田町	簡易宿所	1	4	南南東	10	
		ホテル	1	10	南南東	10	
	東本町2丁目	ホテル	1	311	南南東	10	
		簡易宿所	1	20	南南東	10	
	東本町4丁目	旅館	1	19	南南東	10	
	伊勢宮町	旅館	1	102	南南東	10	
		簡易宿所	1	7	南南東	10	
	千鳥町	温泉旅館	4	519	南南東	10	
		ホテル	2	506	南南東	10	
		簡易宿所	1	16	南南東	10	
	末次本町	温泉旅館	3	228	南南東	10	
		ホテル	1	50	南南東	10	
	末次町	簡易宿所	1	6	南南東	10	
	西茶町	ホテル	2	230	南南東	10	
	殿町	共済施設	1	50	南南東	10	
		簡易宿所	3	33	南南東	10	
	寺町	簡易宿所	2	16	南南東	11	
	朝日町	ホテル	10	2,252	南南東	11	
		旅館	2	74	南南東	11	
簡易宿所		2	909	南南東	11		
灘町	旅館	1	17	南南東	11		

市名	所在地	施設区分	施設数	宿泊 可能数	位置		備考
					方位	距離	
松江市	天神町	旅館	1	30	南南東	11	
		簡易宿所	1	14	南南東	11	
	雑賀町	ホテル	1	48	南南東	11	
		簡易宿所	2	34	南南東	11	
	御手船場町	ホテル	3	560	南南東	11	
	島根町多古	ログハウス等	1	90	東北東	11	
	島根町野波	キャンプ場	1		東北東	11	
		民宿	4	67	東北東	11	
	東津田町	簡易宿所	1	19	南東	12	
	上乃木3丁目	旅館	1	22	南南東	12	
	玉湯町湯町	温泉旅館	2	393	南	12	
	島根町野井	民宿	2	72	東北東	12	
	大庭町	簡易宿所	1	45	南東	13	
	玉湯町玉造	温泉旅館	15	4,398	南	14	
		ホテル	1	10	南	14	
		簡易宿泊所	1	13	南	14	
	美保関町北浦	民宿	9	208	東	15	
	八束町入江	簡易宿泊所	2	24	東南東	16	
	八束町遅江	簡易宿泊所	1	12	東南東	16	
	八束町亀尻	簡易宿泊所	1	19	東南東	17	
	東出雲町出雲郷	ホテル	1	97	南東	17	
	西忌部町	ログハウス等	1	30	南	17	
		キャンプ場	1		南	17	
	宍道町宍道	簡易宿泊所	1	7	南西	17	
	宍道町白石	簡易宿泊所	1	10	南西	17	
	八雲町熊野	ログハウス等	1	10	南南東	19	
		旅館	1	83	南南東	20	
	宍道町佐々布	ログハウス等	1	94	南南西	20	
		キャンプ場	1		南南西	20	
	美保関町片江	民宿（海の家）	1	15	東北東	20	
		簡易宿所	1	37	東北東	20	
	美保関町七類	旅館	1	37	東北東	20	
	八雲町東岩坂	ログハウス等	1	33	南南東	21	
	美保関町森山	民宿	1	27	東	22	
美保関町諸食	簡易宿所	1	7	東北東	23		
美保関町福浦	旅館	1	76	東北東	24		
美保関町美保関	簡易宿泊所	11	142	東	28～29		
	旅館	7	417	東北東	29		
美保関町千酌	簡易宿所	2	30	東北東	11		
美保関町笠浦	簡易宿所	1	15	東北東	12		
美保関町雲津	簡易宿所	1	13	東北東	25		
	小計		142	12,953			
出雲市	今市町	ホテル	5	655	南西	20～30	
		旅館・ホテル	1	45	南西	20～30	
		旅館	1	16	南西	20～30	
		簡易宿所	4	40	南西	20～30	
	駅北町	ホテル	1	180	南西	20～30	
	駅南町	ホテル	3	835	南西	20～30	
	塩冶町	旅館	2	36	南西	20～30	
	天神町	旅館	1	42	南西	30超	
	塩冶有原町	旅館・ホテル	1	59	南西	30超	
	姫原町	旅館	1	15	南西	20～30	
渡橋町	ホテル	2	262	南西	20～30		

市名	所在地	施設区分	施設数	宿泊 可能数	位置		備考
					方位	距離	
出雲市	矢尾町	簡易宿所	1	8	南西	20～30	
	乙立町	旅館	2	93	南西	30超	
		簡易宿所	1	19	南西	30超	
		その他	1		南西	30超	
	西新町	ホテル	1	100	南西	30超	
	平成町	簡易宿所	1	72	南西	30超	
	平田町	ホテル	2	130	南西	10～20	
		旅館・ホテル	1	20	南西	10～20	
		旅館	1	18	南西	10～20	
	河下町	簡易宿所	1	16	西南西	20～30	
	小境町	簡易宿所	1	4	西南西	10～20	
		その他	1	209	南西	10～20	
	佐田町須佐	簡易宿所	1	5	南西	30超	
	佐田町原田	旅館	1	40	南西	30超	
	佐田町反辺	簡易宿所	1	85	南西	30超	
	多伎町小田	旅館	1	25	南西	30超	
	多伎町多岐	ホテル	1	32	南西	30超	
		簡易宿所	1	4	南西	30超	
	多伎町久村	簡易宿所	2	130	南西	30超	
	湖陵町二部	旅館・ホテル	1	65	南西	30超	
	大社町修理免	ホテル	1	456	西南西	30超	
		簡易宿所	2	17	西南西	30超	
	大社町中荒木	簡易宿所	1	7	西南西	30超	
	大社町杵築東	旅館	3	121	西南西	30超	
	大社町杵築南	ホテル	1	56	西南西	30超	
		旅館	4	338	西南西	30超	
		簡易宿所	2	19	西南西	30超	
	大社町杵築西	旅館・ホテル	1	4	西南西	30超	
		簡易宿所	1	6	西南西	30超	
	大社町杵築北	旅館	2	54	西南西	30超	
簡易宿所		2	21	西南西	30超		
大社町日御碕	旅館・ホテル	1	51	西南西	30超		
	旅館	5	131	西南西	30超		
	簡易宿所	2	54	西南西	30超		
大社町鷺浦	旅館・ホテル	3	16	西南西	30超		
	簡易宿所	2	37	西南西	30超		
大社町鶴峠	簡易宿所	1	7	西南西	30超		
斐川町学頭	旅館	5	325	南南西～南西	20～30		
	簡易宿所	1	60	南南西～南西	20～30		
斐川町荘原	ホテル	1	46	南西	20～30		
斐川町上直江	旅館	1	16	南西	20～30		
小計			87	5,102			
安来市	安来町	ホテル	1	24	東南東	25	
	安来町	旅館	2	46	東南東	25	
	清水町	旅館	2	50	東南東	28	
	古川町	旅館	3	163	南東	24	
	古川町	公共の宿	1	40	南東	24	
	広瀬町富田	公共の宿	1	40	南東	24	
	広瀬町上山佐	コテージ・バンガロー	1	16	南南東	22	
	小計			11	379		

市名	所在地	施設区分	施設数	宿泊 可能数	位置		備考
					方位	距離	
雲 南 市	大東町中湯石	温泉宿	1	69	南	24	
	大東町大東	旅館	1	20	南南西～南	24	
	大東町上久野	コテージ	1	20	南	30超	
	加茂町加茂中	旅館	1	17	南南西	23	
	木次町木次	旅館	1	18	南南西	29	
	木次町木次	旅館	1	40	南南西	29	
	木次町木次	旅館	1	16	南南西	29	
	木次町木次	旅館	1	15	南南西	29	
	木次町木次	旅館	1	30	南南西	29	
	木次町西日登	コテージ	1	42	南南西	30超	
	三刀屋町三刀屋	ホテル	1	40	南南西	29	
	三刀屋町給下	コテージ・管理棟	1	21	南南西	28	
		小計		12	348		
合 計			252	18,782			



2-1-4 周辺地域の観光客数の状況

資料：令和元年島根県観光動態調査  
(単位：人)

区分	1月	2月	3月	4月	5月	6月	7月	8月	9月	10月	11月	12月	合計
松江市	入込客延べ数 1,093,219	522,749	832,418	1,080,110	1,331,699	576,677	712,167	1,310,388	659,587	955,528	869,682	515,160	10,459,384
	宿泊客延べ数 142,732	141,146	199,717	184,023	197,737	160,850	164,791	200,004	164,010	190,559	202,883	164,258	2,112,710
	外国人宿泊客延べ数 5,402	7,574	8,621	9,432	7,206	6,245	6,192	4,098	4,177	6,786	8,822	4,227	78,782
出雲市	入込客延べ数 1,393,762	573,001	902,365	1,013,917	1,505,976	799,689	869,108	1,522,825	976,162	1,094,351	1,190,413	647,366	12,488,935
	宿泊客延べ数 48,405	47,174	67,907	66,104	73,333	57,866	64,399	85,017	69,596	75,721	79,824	59,605	794,951
	外国人宿泊客延べ数 669	797	845	1,007	681	1,418	1,187	898	918	1,095	1,230	807	11,552
安来市	入込客延べ数 111,792	77,941	111,119	158,568	189,761	110,140	89,168	115,208	108,089	134,873	186,448	96,370	1,489,477
	宿泊客延べ数 1,651	1,615	2,587	2,982	3,626	2,524	2,779	4,248	2,711	3,052	3,697	2,031	33,503
	外国人宿泊客延べ数 21	65	73	134	72	54	59	81	54	75	98	8	794
雲南市	入込客延べ数 72,894	69,370	100,206	247,882	143,427	101,584	112,900	165,754	118,865	118,331	120,268	85,062	1,456,543
	宿泊客延べ数 243	268	603	1,505	2,589	956	1,786	3,029	1,657	999	1,711	1,548	16,894
	外国人宿泊客延べ数 0	0	0	0	0	2	0	0	0	0	2	2	6
合計	入込客延べ数 2,671,667	1,243,061	1,946,108	2,500,477	3,170,863	1,588,090	1,783,343	3,114,175	1,862,703	2,303,083	2,366,811	1,343,958	25,894,339
	宿泊客延べ数 193,031	190,203	270,814	254,614	277,285	222,196	233,755	292,298	237,974	270,331	288,115	227,442	2,958,058
	外国人宿泊客延べ数 6,092	8,436	9,539	10,573	7,959	7,719	7,438	5,077	5,149	7,956	10,152	5,044	91,134

2-1-5 周辺地域の外国人住民人口状況

資料：4市  
(R2.12月末現在)  
(単位：人)

市名	総数	ブラジル	中国	ベトナム	フィリピン	ミャンマー	カンボジア	韓国 朝鮮	パングラ デシユ	米国	インド ネシア	インド	タイ	その他
松江市	1,521	41	306	347	252	22	43	211	65	42	21	22	24	125
出雲市	4,600	3,191	298	396	212	104	78	157	45	20	31	4	4	60
安来市	265	0	55	126	43	0	0	27	0	4	2	0	0	8
雲南市	155	1	32	55	23	3	11	8	0	6	2	0	2	12
合計	6,541	3,233	691	924	530	129	132	403	110	72	56	26	30	205

## 2-2-1 主要道路の現況

資料：県（道路維持課）  
(H31.4.1現在)

区分	路線名	延長 (km)	起終点	改良済区間		未改良区間	区間
				車巾5.5m以上 (km)	率(%)	車巾3.5m未満 (km)	
国道	9号※	80.7	京都市～ 下関市	80.7	100	0.0	県境～出雲市
	54号	41.6	広島市～ 松江市	41.6	100	0.0	宍道町～雲南市掛合町
	431号	71.8	出雲市～ 米子市	67.9	94.6	0.0	出雲市～美保関町
	432号	69.7	竹原市～ 松江市	64.7	92.8	0.7	奥出雲町～松江市
主要地方道	松江島根線	15.3	松江市～ 島根町	14.9	97.4	0.1	
	松江木次線	27.1	松江市～ 木次町	27.0	99.7	0.0	
	安来伯太日南線	26.5	安来市～ 日南町	22.3	84.2	0.0	
	安来木次線	48.3	安来市～ 木次町	41.4	85.7	2.7	
	松江鹿島美保関線	46.9	松江市～ 美保関町	35.7	76.0	1.1	
一般県道	講武古江線	9.6	鹿島町～ 松江市	8.1	83.8	0.0	
	御津東生馬線	6.2	鹿島町～ 松江市	6.0	96.7	0.0	
	大野魚瀬恵曇線	16.7	松江市～ 鹿島町	6.4	38.3	5.7	交通不能区間4.4km
国道	431号	22.2	境港市～ 米子市	22.2	100	0.0	境水道大橋含む

※バイパスは含まない  
旧道、新道は含まない

区分	路線名	区間	輸送能力 (人/時)	備考
西日本旅客鉄道 株式会社米子支社	山陰本線	松江駅～出雲市駅	400～1,000人	
		松江駅～米子駅	400～1,000人	
	木次線	宍道駅～木次駅 木次駅～出雲横田駅	100～400人 100～300人	
一畑電車株式会社	北松江線	松江しんじ湖温泉駅～出雲市駅	500～800人	

2-2-3 空港の現況  
 空港（出雲・米子）

資料：県（港湾空港課）  
 R3.1.1現在

空港名	所在地	総面積	標点位置	着陸帯	滑走路	誘導路	エプロン	備考
出雲空港	出雲市斐川町沖洲	566,341㎡	N35° 24' 49" E132° 53' 24"	2,120×150m	L=2,000m W=45m	L=105m W=30m (2本)	定期用29,975㎡ 小型機用5,054㎡	
米子空港 (航空自衛隊美保基地)	境港市小篠津町	2,680,000㎡	N35° 29' 36" E133° 14' 21"	2,620×300m	L=2,500m W=45m	L=4,455m W=23~34m	29,150㎡	

2-2-4 港湾及び漁港の船舶保留能力

(1) 港湾

資料：県（港湾空港課）  
R3.1.1現在

漁港名	所在地	港湾の状況			代表連絡先	連絡電話
		施設名	岸壁の延長(m)	水深(m)		
七類港	松江市美保関町七類	-6.5m岸壁	200	-6.5	松江県土整備事務所 管理第二課 [ 松江県土整備事務所 七類港管理所 ]	0852 (32) 5726 [ 0852 (72) 2190 ]
		-6.0m岸壁	126	-6		
		-5.0m岸壁	148	-5		
		-5.0m岸壁	145	-5		
		-5.0m岸壁	67	-5		
		北物揚場	105	-4		
		南物揚場	170	-4		
		その他	523 (716)	-1.5~-3.0		
		その他				
河下港	出雲市河下町 小津町 河下町 河下町 小津町 河下町 河下町	1号突堤式岸壁	70	-5	出雲県土整備事務所 管理第一課 [ 出雲県土整備事務所 河下港管理所 ]	0853 (30) 5632 [ 0853 (66) 0144 ]
		2号岸壁	70	-5		
		3号岸壁	130	-7.5		
		1号物揚場	100	-4		
		2号物揚場	50	-4		
		3号物揚場	39	-3.5		
		その他	131 (274)	-1.1~-3.0 (-1.0~-3.0)		
		その他				
		その他				

※ ( ) は船揚場も含む数字

## (2) 漁港

資料：県（漁港漁場整備課）

R2. 3. 31現在

漁港名	所在地	保留可能隻数		漁港の状況		代表連絡先	TEL
		(縦付け)		岸壁の長さ(m)	水深(m)		
野井 (第1種)	松江市島根町 野井	1 t	48隻	160	-1~-2	漁業協同組合 JFしまね 島根町支所 野井出張所	0852-85-2310
		5 t	30隻	153 計313	-2~-3		
瀬崎 (第2種)	松江市島根町 野波字瀬崎	1 t	51隻	171	-1~-2	漁業協同組合 JFしまね 島根町支所	0852-85-2309
		5 t	30隻	154	-2~-3		
		20 t	17隻	128 計453	-3~-4		
沖泊 (第1種)	松江市島根町 沖泊	1 t	39隻	132	-1~-2	漁業協同組合 JFしまね 島根町支所 沖泊連絡所	
		5 t	8隻	42 計174	-2~-3		
多古 (第1種)	松江市島根町 多古	1 t	85隻	281	-1~-2	漁業協同組合 JFしまね 島根町支所 多古連絡所	0852-85-2311
		5 t	27隻	141 計422	-2~-3		
野波 (第1種) (小波地区を含む)	松江市島根町 野波	1 t	37隻	125	-1~-2	漁業協同組合 JFしまね 島根町支所	0852-85-2309
加賀 (第2種)	松江市島根町 加賀	1 t	43隻	145	-1~-2	漁業協同組合 JFしまね 島根町支所 加賀出張所	0852-85-2003
		20 t	39隻	300	-2~-4		
		80 t	3隻	40	-4~-5		
		300 t	2隻	50 計535	-6~-7		
大芦 (第1種)	松江市島根町 大芦	1 t	48隻	160	-1~-2	漁業協同組合 JFしまね 島根町支所 大芦出張所	0852-85-3311
		5 t	19隻	100 計260	-2~-3		
御津 (第2種)	松江市鹿島町 御津	1 t	36隻	120	-1~-2	漁業協同組合 JFしまね 恵曇支所 御津出張所	0852-82-1310 0852-82-1311
		5 t	39隻	200 計320	-2~-3		
恵曇 (第3種)	松江市鹿島町 恵曇	1 t	100隻	333	-1~-2	漁業協同組合 JFしまね 恵曇支所	0852-82-1122
		5 t	167隻	852	-2~-3		
		20 t	68隻	515	-3~-4		
		80 t	49隻	523 計2,223	-4~-5		
魚瀬 (第1種)	松江市魚瀬町	1 t	20隻	68	-1~-2	漁業協同組合 JFしまね 恵曇支所 魚瀬・秋鹿連絡所	0852-88-3206
		5 t	19隻	100	-2~-3		
		20 t	4隻	30 計198	-3~-4		
本庄 (第1種)	松江市本庄町	1 t	23隻	77	-1~-2	中海漁協 (東出雲町)	0852-52-2172 0852-52-2173
		5 t	5隻	27 計104	-2~-3		
(備考)		-2m以下		(水深では)		3 t 未満	
		-2m超過~-3m以下				3 t 以上~-16 t 未満	
		-3m超過~-4m以下				16 t 以上~-68 t 未満	
		-4m超過~-5m以下				68 t 以上~-170 t 未満	
		-6m超過~-7m以下				300 t	



2-3-1 周辺地域の学校施設状況

(1) PAZ 圏内の状況

資料：県（総務課、教育庁）、松江市  
 （保育所：令和3年1月現在, その他：令和2年5月現在）

市名	学校等の名称	所在地	電話番号	児童生徒数	発電所からの	
					方位	距離
松江市	鹿島中学校	鹿島町名分673	0852-82-0318	123	南南東	2.7
	中学校：1校			123		
	佐太小学校	鹿島町佐陀本郷1186	0852-82-0185	94	南南西	2.1
	恵曇小学校	鹿島町手結201	0852-82-0065	75	西南西	2.3
	鹿島東小学校	鹿島町北講武599	0852-82-0309	100	南東	2.7
	生馬小学校	西生馬町8	0852-36-7614	110	南南東	5.3
	小学校：4校			379		
	佐太幼稚園	鹿島町佐陀本郷1186	0852-82-1058	8	南南西	2.1
	恵曇幼稚園	鹿島町恵曇1	0852-82-1547	休園	南西	2.4
	講武幼稚園	鹿島町北講武599	0852-82-1439	12	南東	2.6
	生馬幼稚園	西生馬町8	0852-36-8727	休園	南南東	5.3
	幼稚園：4園			20		
	恵曇保育所	鹿島町武代181	0852-82-2093	68	西南西	2.1
	御津保育所	鹿島町御津799-2	0852-82-0302	49	東	2.5
	マリン保育所	島根町大芦2189-2	0852-85-2064	62	東北東	4.5
	保育所：3所			179		
	松江工業高等専門学校	西生馬町14-4	0852-36-5111	1,080	南南東	5.2
	松江ろう学校	古志町191-6	0852-36-7222	32	南	4.6
	その他：2校			1,112		
	合計：14施設			1,813		



## (2) U P Z 圏内の状況

資料：県（総務課、教育庁、子ども・子育て支援課）、4市

(保育所：令和3年1月現在, その他：令和2年5月現在)

市名	学校等の名称	所在地	電話番号	児童・生徒数(人)	発電所からの	
					方位	距離(km)
松江市	島根大学松江キャンパス	西川津町1060	0852-32-6100	4,838	南東	8.8
	島根県立大学松江キャンパス	浜乃木7-24-2	0852-26-5525	525	南東	12.5
	大阪健康福祉短期大学松江キャンパス	西川津町4280	0852-67-3716	92	南東	9.2
	大学：3校			5,455		
	松江北高等学校	奥谷町164	0852-21-4888	829	南東	8.2
	松江東高等学校	西川津町510	0852-27-3700	607	南東	9.5
	松江農林高等学校	乃木福富町51	0852-21-6772	464	南南東	11.9
	松江商業高等学校	浜乃木8-1-1	0852-21-3261	567	南南東	12.7
	松江工業高等学校	古志原4-1-10	0852-67-2121	581	南東	12.8
	松江工業高等学校(定時制)	古志原4-1-10	0852-67-2118	47	南東	12.8
	松江南高等学校	八雲台1-1-1	0852-21-6329	770	南南東	12.8
	宍道高等学校(定時制)	宍道町宍道1586	0852-66-7577	232	南南西	16.1
	宍道高等学校(通信制)	宍道町宍道1586	0852-66-7577	1,212	南南西	16.1
	女子高等学校	西尾町540-1	0852-39-0216	281	南東	11.5
	松徳学院高等学校	上乃木1-14-51	0852-21-5478	209	南東	11.0
	松江西高等学校	上乃木3-21-10	0852-21-2925	449	南東	11.5
	開星高等学校	西津田9-11-1	0852-21-4915	412	南東	11.8
	立正大学淞南高等学校	大庭町1794-2	0852-21-9634	310	南東	14.9
	高校：14校			6,970		
	八束学園	八束町波入1975	0852-76-2644	268	東南東	16.8
	島根大学教育学部附属義務教育学校	菅田町167-1	0852-29-1300	726	南東	8.5
	義務教育学校：2校			994		
	湖北中学校	打出町245-1	0852-36-5400	177	南南西	6.7
	島根中学校	島根町加賀1426	0852-85-2063	67	東北東	6.8
	第一中学校	外中原町46	0852-21-4746	869	南南東	8.4
	第二中学校	西川津町3402-1	0852-21-0303	661	南東	9.7
	第三中学校	東朝日町14	0852-21-0531	273	南東	10.9
	第四中学校	西津田10-20-1	0852-21-2734	610	南東	12.2
	玉湯中学校	玉湯町湯町717	0852-62-0020	183	南	12.5
	本庄中学校	野原町424-2	0852-34-0523	45	東南東	12.8
	湖南中学校	浜乃木8-2-60	0852-21-0164	545	南南東	12.9
	湖東中学校	山代町680	0852-25-9220	381	南東	13.8
	美保関中学校	美保関町下宇部尾554	0852-72-3838	95	東	15.1
	宍道中学校	宍道町宍道351	0852-66-0854	208	南南西	16.1
	宍道中学校大野原分校	宍道町西来待1300	0852-66-1647	9	南南西	16.3
	八雲中学校	八雲町西岩坂931	0852-54-0014	173	南南東	17.3
	東出雲中学校	東出雲町大字揖屋町1251	0852-52-2455	465	南東	18.8
	松徳学院中学校	上乃木1-14-51	0852-21-5478	88	南東	11.0
	開星中学校	西津田9-11-1	0852-21-4915	66	南東	11.8
	中学校：17校			4,915		
	古江小学校	古曾志町1759	0852-36-8752	251	南	5.8
	法吉小学校	比津町532	0852-21-4354	466	南南東	6.3
	島根小学校	島根町加賀1325-1	0852-85-2018	129	東北東	6.8
	城北小学校	東奥谷町229	0852-21-4944	546	南東	7.5
	秋鹿小学校	岡本町992-1	0852-88-2007	77	南西	7.8
	持田小学校	東持田町81	0852-21-3987	254	東南東	8.4
	内中原小学校	内中原町225	0852-22-0300	686	南南東	8.5
大野小学校	上大野町1826	0852-88-2064	39	南西	8.8	
母衣小学校	北田町273	0852-21-2128	510	南東	9.0	
川津小学校	西川津町500	0852-21-2507	680	南東	9.8	
中央小学校	大正町398	0852-27-2700	334	南東	10.5	
雑賀小学校	雑賀町586	0852-21-2805	202	南南東	10.9	
乃木小学校	浜乃木5-1-10	0852-21-2032	952	南南東	11.8	

市名	学校等の名称	所在地	電話番号	児童・生徒数(人)	発電所からの		
					方位	距離(km)	
松江市	津田小学校	東津田町1166	0852-21-3620	755	南東	11.9	
	玉湯小学校	玉湯町玉造4	0852-62-0350	437	南	12.6	
	本庄小学校	邑生町76-3	0852-34-0520	85	東南東	12.7	
	朝酌小学校	朝酌町115	0852-39-0202	108	南東	12.8	
	古志原小学校	古志原4-6-1	0852-23-9511	636	南南東	13.0	
	大庭小学校	大庭町1074	0852-21-4239	519	南南東	14.2	
	竹矢小学校	八幡町379-1	0852-37-0535	302	南東	15.2	
	美保関小学校	美保関町下宇部尾555-1	0852-72-9200	184	東	15.3	
	来待小学校	宍道町上来待125	0852-66-0051	118	南南西	15.3	
	忌部小学校	東忌部町915-1	0852-33-2017	131	南南東	15.8	
	来待小学校大野原分校	宍道町西来待1300	0852-66-1647	2	南南西	16.3	
	大谷小学校	玉湯町大谷299	0852-62-0202	11	南	16.8	
	八雲小学校	八雲町西岩坂947	0852-54-0009	374	南南東	17.2	
	宍道小学校	宍道町宍道1276	0852-66-0352	268	南南西	17.4	
	出雲郷小学校	東出雲町出雲郷926	0852-52-2069	450	南東	17.4	
	揖屋小学校	東出雲町揖屋2131-3	0852-52-2007	317	南東	19.0	
	意東小学校	東出雲町下意東371	0852-52-4680	204	南東	19.0	
	小学校：30校				10,027		
	古江幼稚園	古曾志町896-5	0852-36-7533	7	南	5.9	
	城北幼稚園	東奥谷町229	0852-21-0580	75	南東	7.6	
	秋鹿幼稚園	岡本町992-1	0852-88-3173	7	南西	7.8	
	持田幼稚園	東持田町81	0852-27-2177	24	東南東	8.4	
	大野幼稚園	上大野町1810-1	0852-88-2096	3	南西	8.8	
	母衣幼稚園	北田町273	0852-21-5656	45	南東	9.0	
	城西幼保園（幼稚園部門）	堂形町520	0852-60-0450	192	南南東	9.0	
	川津幼稚園	西川津町552	0852-23-2785	65	南東	9.4	
	中央幼稚園	大正町398	0852-27-1100	21	南東	10.5	
	雑賀幼稚園	雑賀町850	0852-21-3542	11	南南東	10.9	
	津田幼稚園	東津田町1189-1	0852-22-0505	55	南東	11.9	
	幼保園のぎ（幼稚園部門）	田和山町108	0852-60-2605	150	南南東	12.0	
	玉湯幼稚園	玉湯町湯町2066	0852-62-0403	28	南	12.6	
	朝酌幼稚園	朝酌町121-2	0852-39-0550	9	南東	12.7	
	本庄幼稚園	邑生町76-3	0852-34-0247	2	東南東	12.7	
	古志原幼稚園	古志原4-6-17	0852-22-4040	68	南南東	13.0	
	大庭幼稚園	大庭町808-1	0852-23-0690	38	南南東	14.3	
	竹矢幼稚園	八幡町379-1	0852-37-0945	休園	南東	15.1	
	忌部幼稚園	東忌部町915-1	0852-33-2001	4	南南東	15.8	
	しんじ幼保園（幼稚園部門）	宍道町宍道458-2	0852-66-8008	158	南南西	16.3	
	大谷幼稚園	玉湯町大谷299	0852-62-9222	休園	南	16.8	
	やくも幼保園	八雲町東岩坂110	0852-54-0024	67	南南東	17.3	
	出雲郷幼稚園	東出雲町出雲郷1205	0852-52-2808	44	南東	17.3	
	揖屋幼稚園	東出雲町揖屋2130	0852-52-5770	23	南東	18.9	
	意東幼稚園	東出雲町下意東765	0852-52-2176	7	南東	19.2	
	松江暁の星幼稚園	母衣町47	0852-25-7105	83	南東	8.9	
	育英北幼稚園（保育部門含む）	下東川津町728-10	0852-31-1981	122	南東	9.6	
	松徳幼稚園	上乃木1-12-24	0852-22-0750	休園	南東	10.8	
	育英幼稚園	大庭町1197-1	0852-23-1981	83	南東	13.5	
島根大学教育学部附属幼稚園	大輪町416-4	0852-29-1120	50	南東	8.5		
幼稚園：30園				1,441			
比津ヶ丘保育園	比津ヶ丘4-2-34	0852-26-2025	74	南東	6.1		
みずうみ保育園	法吉町627-5	0852-24-2525	72	南東	6.5		
みずうみ第2保育園	法吉町722-4	0852-31-5545	70	南東	6.5		
みずうみ企業内保育園	法吉町624-5	0852-32-7060	10	南東	6.7		
みのり保育園	浜佐田町126-1	0852-36-5528	79	南南東	6.8		
比津ヶ丘保育園融合センター	比津町314-1	0852-28-2218	50	南南東	6.9		
比津ヶ丘保育園わらべのそ	比津町317	0852-28-2248	76	南南東	6.9		

市名	学校等の名称	所在地	電話番号	児童・生徒数(人)	発電所からの	
					方位	距離(km)
松江市	みのり乳児保育園	浜佐田町125	0852-36-4322	39	南南東	7.0
	ふたば第一こども園	西浜佐陀町546-9	0852-36-6742	66	南	7.1
	法吉保育所	春日町489-1	0852-21-0307	184	南東	7.2
	ふたば第二こども園	西浜佐陀町1261-1	0852-36-5945	67	南	7.3
	本のほいくえん	春日町305-1	0852-61-8817	12	南南東	7.4
	松江北ひまわり保育園	黒田町497-4	0852-67-2738	30	南東	7.7
	ひらぎの保育園	黒田町450-1	0852-22-2525	41	南南東	7.9
	笑美保育所	北陵町60-1	0852-67-2580	102	南東	7.9
	浜佐田保育園	浜佐田町545-1	0852-22-7322	66	南南東	8.0
	しらとり保育所	内中原町190	0852-21-5181	104	南南東	8.1
	みのり黒田保育園	黒田町348-3	0852-60-0830	88	南南東	8.1
	嵩見保育所	北堀町66-9	0852-22-3044	128	南東	8.5
	しらゆり第2保育園	西持田町336-5	0852-23-3340	158	南東	8.5
	しらゆり千鳥保育園	北田町188-3	0852-21-3440	153	南東	8.6
	あおぞら保育園	学園2-7-10	0852-60-1511	95	南東	8.8
	城東保育所	学園1-10-12	0852-21-2587	119	南東	8.9
	城西幼保園(保育所部門)	堂形町520	0852-60-0450	55	南南東	9.0
	キッズいちばた	中原町38-5	0852-26-1313	26	南南東	9.0
	おひさま保育園	学園2-5-8	0852-61-3306	15	南東	9.0
	にじいろ保育園	学園2-5-9	0852-61-8240	108	南東	9.1
	たまち母衣保育園	北田町282	0852-60-0757	22	南東	9.2
	松江赤十字病院保育所	母衣町198-1	0852-67-6026	38	南東	9.4
	ニチイキッズ楽山保育園	西川津町4202	0852-59-9081	19	南東	9.6
	白潟保育所	灘町1-57	0852-21-4204	69	南南東	9.9
	たまちこども園	西川津町1610-4	0852-26-5454	201	南東	9.9
	野波保育所	島根町野波2321-2	0852-85-2346	27	東北東	10.0
	たまち乳児保育園	西川津町1610-2	0852-60-1160	108	南東	10.1
	みつぎ中央保育園	本郷町1-21	0852-26-9280	119	南南東	10.3
	松江ザレ保育園	東朝日町93	0852-23-1215	63	南東	10.5
	松原保育園	津田町324	0852-21-9835	57	南南東	10.8
	みつぎ保育園	西津田7-9-5	0852-31-2222	120	南東	11.1
	みつぎ乳児保育園	西津田7-9-1	0852-60-7200	102	南南東	11.1
	松江認定こども園	東朝日町232	0852-21-4148	110	南東	11.2
	袖師保育所	西嫁島1-2-35	0852-24-6728	132	南南東	11.2
	みどり保育所	上乃木1-2-37	0852-22-2218	118	南南東	11.2
	あおのほし	浜乃木2丁目1-14	0852-65-0412	5	南南東	11.2
	虹の子保育園	西津田9-2-40	0852-21-5126	101	南南東	11.6
	のぎこども園	乃木福富町318-1	0852-60-1818	102	南南東	11.6
	国立病院機構松江医療センターさくら保育園	上乃木五丁目15-43	0852-20-2378	27	南南東	11.7
	みつぎ田和山夜間保育園	浜乃木6-1-2	0852-60-1707	36	南南東	11.8
	バンボハウス	乃木福富町700-5	0852-25-7228	15	南南東	11.8
	玉湯さくら保育園	玉湯町湯町1714-1	0852-62-8221	129	南	11.9
	第2玉湯さくら保育園	玉湯町湯町1720-1	0852-61-3221	93	南	11.9
	幼保園のぎ(保育所部門)	田和山町108	0852-60-2605	30	南南東	12.0
	乃木保育所	浜乃木6-22-14	0852-21-9560	111	南南東	12.0
ふたば第三こども園	上乃木四丁目9-39	0852-67-3160	73	南南東	12.0	
まがたまキッズ保育園	玉湯町湯町1-2	0852-62-2660	3	南	12.0	
まつえ上乃木保育園	上乃木四丁目30-34	0852-60-2345	16	南南東	12.0	
松江南ひまわり保育園	上乃木9丁目1-7	0852-67-5660	20	南南東	12.1	
愛恵保育園	東津田町557-2	0852-22-2921	100	南東	12.1	
湯町保育園	玉湯町湯町1997	0852-62-0885	127	南	12.1	
本庄保育所	本庄町112-5	0852-34-0524	57	東南東	12.2	
松江市立病院院内保育所たわやまっこ	乃白町32-1	0852-25-5468	10	南南東	12.4	
あいあいルーム	乃白町32-2	0852-27-0888	10	南南東	12.4	
運動公園前保育所チャイルド	上乃木9-20-10	0852-26-6600	64	南南東	12.7	
みつぎ田和山保育園	乃白町161-1	0852-21-0707	83	南南東	12.8	
みつぎ田和山第2保育園	乃白町163-1	0852-60-1807	107	南南東	12.8	

市名	学校等の名称	所在地	電話番号	児童・生徒数(人)	発電所からの		
					方位	距離(km)	
松江市	こばと小規模保育園	八雲台1-1-2	0852-67-3564	15	南南東	12.8	
	ふたば古志原こども園	古志原3-4-35	0852-21-3800	116	南東	12.9	
	こばと保育園	上乃木8-10-31	0852-26-7161	138	南南東	13.0	
	なかよし保育園	古志原6-9-34	0852-24-6131	88	南東	13.2	
	つわぶきこども園	山代町1001	0852-26-9696	109	南東	13.2	
	育英保育園	大庭町1197-1	0852-61-1981	85	南南東	13.6	
	なの花保育園	大庭町1132	0852-59-5015	129	南南東	13.9	
	なの花保育園のぎ	浜乃木2-7-7	0852-61-1611	67	南南東	11.3	
	シオンこひつじ保育園	大庭町1802-7	0852-67-2081	42	南東	13.9	
	しらゆり保育園	大庭町135-1	0852-22-3803	152	南東	14.0	
	しらゆり第3保育園	矢田町484-6	0852-26-2356	152	南東	14.2	
	ひよし第2保育園	馬潟町115-3	0852-67-1153	64	南東	15.0	
	美保関西保育所	美保関町北浦658-1	0852-75-0534	65	東	15.2	
	わかたけ保育園	八幡町263-12	0852-37-0200	117	南東	15.5	
	しんじ幼保園(保育所部門)	宍道町宍道458-2	0852-66-8008	78	南南西	16.3	
	ひよし保育園	八雲町日吉333-143	0852-54-1128	50	南南東	16.4	
	やつか保育園	八束町波入1975-2	0852-76-9255	99	東南東	16.9	
	つむぎ保育園	東出雲町意宇東1-6-1	0852-61-2522	30	南東	17.1	
	みつき出雲郷保育園	東出雲町意宇東3-3-1	0852-53-0301	103	南東	17.2	
	やくも幼保園(保育所部門)	八雲町東岩坂110	0852-54-0024	39	南南東	17.3	
	出雲郷保育園	東出雲町出雲郷927	0852-52-5151	114	南東	17.4	
	みつき出雲郷第2保育園	東出雲町意宇南3-5-1	0852-52-5111	68	南東	17.4	
	錦新町保育園	東出雲町錦新町5-1-4	0852-52-7423	136	南東	17.5	
	たけかや保育園	八雲町東岩坂393-1	0852-54-1502	93	南南東	17.8	
	揖屋保育園	東出雲町意屋2198	0852-52-5441	168	南東	18.9	
	意東保育園	東出雲町下意東751	0852-52-3067	79	南東	19.2	
	美保関東保育所	美保関町森山650-1	0852-72-9210	54	東	21.0	
	保育所:91所(園)				7,161		
	松江清心養護学校	東生馬町11	0852-36-8720	69	南南東	5.6	
	盲学校	西浜佐陀町468	0852-36-8221	13	南	7.1	
	松江養護学校	西川津町31	0852-26-6880	192	南東	10.4	
	松江緑が丘養護学校	上乃木5-18-1	0852-23-9500	59	南南東	11.7	
	松江養護学校乃木校舎	乃木福富町733-2	0852-21-3673	63	南南東	12.0	
	島根県歯科技術専門学校	南田町141-9	0852-24-2727	119	南東	9.4	
	松江栄養調理製菓専門学校	伊勢宮町520-8	0852-21-3018	182	南東	10.0	
	松江総合医療専門学校	上大野町2081-4	0852-88-3131	313	南西	10.1	
	専門学校松江総合ビジネスカレッジ	東朝日町74	0852-26-8000	275	南東	10.6	
	山陰中央専門学校	東朝日町75-12	0852-31-5500	108	南東	10.6	
	松江看護高等専修学校	西嫁島2-2-23	0852-21-0106	44	南東	11.2	
	松江理容美容専門学校	西津田2-15-5	0852-21-5707	83	南東	11.5	
	坪内珠算学校比津校	比津39-14	0852-26-9813	2	南南東	6.7	
	坪内珠算学校城北校	東奥谷363-3	0852-27-7673	0	南東	8.0	
	松江予備校	北堀町66	0852-21-3463	61	南東	8.7	
	坪内珠算学校内中原校	内中原町139	0852-27-4523	4	南南東	8.8	
	坪内珠算学校川津校	西川津832-5	0852-27-4793	0	南東	8.9	
	坪内珠算学校	北田町277	0852-25-1144	104	南東	9.4	
	坪内珠算学校中央校	東朝日町74-2	0852-27-6766	1	南東	10.5	
	坪内珠算学校乃木校	浜乃木6-8-33	0852-27-6708	2	南南東	11.8	
坪内珠算学校津田校	東津田1196-8	0852-21-6030	2	南東	11.9		
坪内珠算学校古志原校	上乃木6-6-37	0852-26-0334	休校	南東	12.2		
その他:22校				1,696			
小計:209施設				38,659			

市名	学校等の名称	所在地	電話番号	児童・生徒数(人)	発電所からの	
					方位	距離(km)
出雲市	島根大学出雲キャンパス	塩冶町89-1	0853-23-2111	1,167	南西	30.6
	島根県立大学出雲キャンパス	西林木町151	0853-20-0200	491	南西	25.8
	大学：2校			1,658		
	平田高等学校	平田町1	0853-62-2117	453	西南西	19.4
	出雲商業高等学校	大津町2525	0853-21-0016	466	南西	28.3
	出雲高等学校	今市町1800	0853-21-0008	938	南西	29.0
	出雲工業高等学校	上塩冶町420	0853-21-3131	446	南西	30.5
	出雲北陵高等学校	西林木町3	0853-21-1871	546	南西	26.2
	高校：5校			2,849		
	向陽中学校	灘分町1816-1	0853-63-3191	202	南西	16.7
	第一中学校	大津町2214	0853-21-0285	555	南西	28.3
	第二中学校	塩冶町1501	0853-21-2744	444	南西	29.9
	第三中学校	大塚町1184	0853-21-0559	756	南西	28.4
	南中学校	朝山町978	0853-48-0013	98	南西	31.2
	斐川西中学校	斐川町直江4083	0853-72-0136	521	南西	23.2
	斐川東中学校	斐川町沖洲660	0853-72-0814	277	南西	20.3
	平田中学校	平田町2950-1	0853-63-3050	405	西南西	19.2
	出雲北陵中学校	西林木町3	0853-25-0700	78	南西	26.3
	中学校：9校			3,336		
	伊野小学校	野郷町459-2	0853-69-1525	53	西南西	11.0
	塩冶小学校	塩冶町677	0853-21-0952	845	南西	30.7
	さくら小学校	東福町453	0853-63-2614	138	西南西	18.5
	高浜小学校	里方町108	0853-21-1087	242	南西	28.3
	国富小学校	国富町381	0853-63-2612	174	南西	21.8
	今市小学校	今市町北本町2-1	0853-21-2544	518	南西	28.8
	四絡小学校	大塚町821-3	0853-21-0954	647	南西	28.9
	出東小学校	斐川町三分市1076	0853-62-2827	195	南西	19.5
	上津小学校	上島町869	0853-48-0305	46	南西	27.1
	西田小学校	万田町702-1	0853-63-2613	49	西南西	22.2
	西野小学校	斐川町富村559	0853-72-0149	667	南西	25.3
	荘原小学校	斐川町神庭273	0853-72-1531	380	南西	20.8
	大津小学校	大津町370-1	0853-21-0181	622	南西	27.4
	中部小学校	斐川町直江4243	0853-72-0515	412	南西	22.6
	東小学校	鹿園寺町1004-6	0853-67-0024	121	南西	13.7
	灘分小学校	灘分町2091	0853-63-2611	160	南西	18.8
	稗原小学校	稗原町2825	0853-48-0006	75	南西	31.2
	平田小学校	西平田町1	0853-63-3155	376	南西	20.1
	北浜小学校	十六島町1383-5	0853-66-0049	25	西南西	23.8
	北陽小学校	稲岡町10	0853-22-6526	645	南西	26.5
	鱈淵小学校	河下町607-1	0853-66-0019	26	西南西	25.4
	檜山小学校	多久谷町182-1	0853-63-2615	80	西南西	16.4
	遙堪小学校	大社町遙堪73	0853-53-3712	143	西南西	30.2
	小学校：23校			6,639		
	光幼保園(幼稚園部分)	灘分町266-2	0853-63-3681	31	南西	19.6
	北陵幼稚園北陵保育園(幼稚園部分)	斐川町上直江3337	0853-73-7296	28	南西	24.4
	塩冶幼稚園	塩冶町900	0853-21-0706	104	南西	30.3
	高浜幼稚園	里方町30	0853-23-0894	29	南西	28.4
今市幼稚園	今市町1205	0853-21-0958	66	南西	29.0	
四絡幼稚園	小山町655	0853-21-0991	98	南西	29.1	
出東こども園(幼稚園部分)	斐川町三分市1071-4	0853-62-3362	7	南西	19.4	
上津幼稚園	上島町884	0853-48-0061	10	南西	27.0	
西野幼稚園	斐川町富村537	0853-72-6188	66	南西	25.4	
川跡幼稚園	稲岡町24-1	0853-21-0695	54	南西	26.7	
荘原幼稚園	斐川町荘原2300-6	0853-72-1530	53	南西	20.3	
大津幼稚園	大津町1683	0853-21-0768	63	南西	27.7	
中央幼稚園	今市町828	0853-21-0597	74	南西	29.6	
中部幼稚園	斐川町直江4243	0853-72-8908	45	南西	22.5	

市名	学校等の名称	所在地	電話番号	児童・生徒数(人)	発電所からの	
					方位	距離(km)
出雲市	東幼稚園	園町1334-1	0853-63-2617	46	南西	15.7
	鳶巣幼稚園	東林木町890-4	0853-21-0888	14	南西	25.0
	稗原幼稚園	稗原町2825	0853-48-0087	8	南西	31.2
	平田幼稚園	西平田町17	0853-63-2616	49	南西	20.1
	遙堪幼稚園	大社町遙堪73-1	0853-53-2434	12	西南西	30.2
	幼稚園：19園			857		
	中央保育所	今市町828-2	0853-21-0597	34	南西	29.6
	直江保育所	斐川町美南1500	0853-72-2050	140	南西	22.6
	あい川保育園	斐川町併川1500-1	0853-31-8686	83	南西	26.2
	あすなろ第2保育園	白枝町1337-8	0853-21-7188	248	南西	30.8
	あすなろ保育園	白枝町394-1	0853-21-4848	299	南西	31.4
	えんや保育園	上塩冶町1751-4	0853-22-6528	118	南西	29.7
	おおつか保育園	大塚町790-1	0853-23-4384	203	南西	28.8
	おおつ保育園	大津町2366-1	0853-22-1124	58	南西	28.3
	おやま保育園	小山町618-1	0853-23-6008	117	南西	29.4
	かなで保育園	中野町862	0853-31-5163	97	南西	27.6
	きんろう保育園	大津新崎町7丁目59	0853-22-1313	121	南西	28.4
	さとがた保育園	里方町750-1	0853-21-4517	156	南西	28.0
	すぎの子保育園	大津町1608-1	0853-22-8003	94	南西	27.6
	たちばな保育園	大津町1409-3	0853-21-8080	210	南西	27.6
	なかの保育園	中野美保南3丁目1-1	0853-22-5222	152	南西	27.8
	ねむの木保育園	駅南町1丁目12-1	0853-22-8551	61	南西	29.3
	ねむの木夜間保育園	駅南町1丁目12-1	0853-22-8551	20	南西	29.3
	ひかり保育園	塩冶町338-1	0853-21-3808	72	南西	31.3
	ひまわり第1保育園	天神町870-2	0853-22-5172	115	南西	31.1
	ひまわり第2保育園	塩冶町869-1	0853-23-5978	124	南西	30.4
	ひらた西保育園	国富町57-1	0853-63-7500	77	南西	22.5
	ほくよう保育園	稲岡町372	0853-31-8839	132	南西	26.4
	みなみ保育所	平田町2390-33	0853-62-2374	151	南西	19.4
	わたりはし保育園	渡橋町662	0853-23-1592	145	南西	30.3
	わにぶち保育所	万田町764-2	0853-66-1151	72	西南西	24.6
	わらべのうち保育園	斐川町神氷2861-8	0853-72-7788	42	南西	25.0
	伊波野保育園	斐川町富村1206	0853-72-2051	163	南西	24.9
	一の谷保育園	大津町3627-8	0853-30-7077	124	南西	28.6
	出雲すみれ保育園	塩冶町971-1	0853-24-1122	37	南西	30.0
	出雲聖園マリア園	今市町284	0853-21-3620	171	南西	28.8
	出雲乳児保育所	今市町1694-9	0853-21-0774	100	南西	28.7
	出西保育園	斐川町出西1943-1	0853-72-1107	136	南西	26.5
	出東こども園(保育所部分)	斐川町三分市1071-4	0853-62-3362	118	南西	19.4
	荘原保育園	斐川町上庄原305-1	0853-72-6984	138	南西	21.6
	中部保育所	東福町420-1	0853-63-3221	135	西南西	19.2
	東部保育園	斐川町荘原2300-1	0853-72-1331	147	南西	20.3
	浜山あおい保育園	天神町111-1	0853-23-8825	189	南西	30.4
	浜山保育園	浜町90-1	0853-22-1612	142	南西	31.0
	光幼保園(保育所部門)	灘分町266-2	0853-63-3681	83	南西	19.6
	平田保育所	平田町475-9	0853-62-3207	256	南西	19.9
北部保育所	坂浦町2478-1	0853-68-0106	17	西南西	14.4	
北陵幼稚園北陵保育園(保育所部門)	斐川町上直江3337	0853-73-7296	82	南西	24.4	
出雲スマイル保育園	塩冶町1192-2	0853-25-7590	75	南西	30.0	
ひらた乳児保育園	西平田町213-2	0853-63-3493	13	南西	20.3	
島根県立病院院内保育所にこここ保育所	姫原4-1-1	0853-22-5111	85	南西	28.6	
出雲徳洲会病院とびっこ保育園	斐川町大字直江町3964-1	0853-73-7000	35	南西	23.1	
山陰ヤクルト販売株式会社出雲ミルミル園	塩冶有原町2丁目2	0853-73-8960	0	南西	30.2	
やまのこ保育園みのりの森	平田町1708-1 VIVA内2階	0853-25-8062	12	南西	30.2	
キッズプラス出雲園	今市町北本町1丁目1-15	0853-27-9355	12	南西	29.0	
あいぐらん保育園出雲	塩冶町735-1	0853-25-7155	12	南西	30.6	
出雲医療生活協同組合おひさま保育園	今市町字新町827-21	0853-31-9801	12	南西	29.3	

市名	学校等の名称	所在地	電話番号	児童・生徒数(人)	発電所からの	
					方位	距離(km)
出雲市	muRataゆめの森保育園	斐川町上直江2493-3	0853-72-3330	30	南西	24.2
	のびのび広場いずも保育園	塩冶町2130	0853-25-8024	35	南西	30.4
	Step N' Stones English Preschool	今市町1189-1	0853-27-9795	40	南西	29.1
	保育所：54所(園)			5,540		
	出雲コアカレッジ	斐川町富村1000-8	0853-72-2500	95	南西	25.0
	坪内珠算学校西野校	斐川町富村621-1	0853-72-0225	0	南西	25.4
	坪内珠算学校北陽校	稲岡18-11	0853-21-5417	0	南西	26.6
	坪内珠算学校四絡校	大塚905-1	0853-23-5928	4	南西	29.0
	坪内珠算学校塩冶校	塩冶神前1-20-1	0853-22-7122	0	南西	不明
	出雲自動車学校	塩冶町278-1	0853-21-3531	144	南西	30.7
	その他：6校			243		
	小計：118施設			21,122		
	安来市	情報科学高等学校	能義町310	0854-23-2700	273	南東
安来高等学校		佐久保町115	0854-22-2840	416	東南東	26.8
高校：2校				689		
第一中学校		飯島町792	0854-22-2250	462	東南東	25.2
第二中学校		吉岡町7	0854-22-2859	88	南東	27.5
第三中学校		西赤江町395	0854-28-8534	187	東南東	23.5
広瀬中学校		広瀬町富田1470	0854-32-2389	165	南東	25.6
中学校：4校				902		
十神小学校		安来町843-3	0854-22-2010	345	東南東	25.6
社日小学校		宮内町101	0854-22-6345	206	東南東	26.1
島田小学校		穂日島町485	0854-22-2531	131	東南東	29.9
宇賀荘小学校		清井町300	0854-22-2364	39	東南東	29.0
南小学校		清瀬町230	0854-22-2807	70	南東	29.0
能義小学校		飯生町265	0854-22-2854	51	南東	26.2
飯梨小学校		植田町398	0854-28-6417	38	南東	24.6
荒島小学校		荒島町2728	0854-28-6186	180	東南東	22.4
赤江小学校		赤江町1843	0854-28-8009	281	東南東	23.8
広瀬小学校		広瀬町広瀬751	0854-32-2388	215	南東	24.7
山佐小学校		広瀬町上山佐608-1	0854-35-0017	12	南南東	25.8
布部小学校		広瀬町布部1152	0854-36-0200	18	南南東	29.6
小学校：12校				1,586		
安来幼稚園		安来町853	0854-22-2129	35	東南東	25.7
島田こども園		穂日島町485	0854-22-5325	17	東南東	30.0
宇賀荘幼稚園		清井町323-1	0854-22-2118	休園	南東	28.9
能義こども園		飯生町566-11	0854-22-2244	休園	南東	26.3
幼稚園：4園				52		
認定こども園荒島		荒島町3508	0854-28-8416	59	東南東	22.0
認定こども園飯梨		飯梨町447-2	0854-28-6447	37	南東	24.6
認定こども園大塚		大塚町399-1	0854-27-0051	62	南東	29.8
あかえこども園		赤江町1742	0854-28-8634	87	東南東	23.8
安来保育所		安来町858-6	0854-22-2219	121	東南東	25.7
切川保育所		切川町624-2	0854-22-3815	72	東南東	25.2
城谷保育所		安来町583-1	0854-27-7081	133	東南東	25.8
やすぎ保育園	安来町1129	0854-22-2496	69	東南東	25.9	
みゆき保育園	安来町924-3	0854-22-3567	142	東南東	25.7	
ふたばこども園	下坂田町197-1	0854-23-1577	157	東南東	24.1	
あゆみ保育園	島田町1203-1	0854-23-1557	47	東南東	30.0	

市名	学校等の名称	所在地	電話番号	児童・生徒数(人)	発電所からの		
					方位	距離(km)	
安来市	認定こども園布部	広瀬町布部233-2	0854-36-0227	9	南南東	29.9	
	認定こども園広瀬	広瀬町広瀬631-1	0854-32-3807	58	南東	25.1	
	認定こども園ひろせ保育園	広瀬町広瀬1834-1	0854-32-4718	114	南東	24.9	
	安来市立病院なかよしキッズ	広瀬町広瀬1931	0854-32-2121	15	南東	24.7	
	安来吉岡院内保育ルーム	安来町789-1	0854-22-2065	3	東南東	25.6	
	キッズルームにここ	安来町899-1	0854-22-3411	12	東南東	25.8	
	保育所：17所（園）			1,197			
	松江養護学校安来分教室	佐久保町115	0854-22-2680	15	東南東	26.8	
	島根総合福祉専門学校	広瀬町広瀬753-15	0854-32-4196	16	南南東	25.0	
	大阪健康福祉短期大学 安来キャンパス	広瀬町広瀬753-15	0854-32-4198	5	南南東	25.0	
	その他：3校			36			
	小計：42施設			4,462			
	雲南市	大東高等学校	大東町大東637	0854-43-2511	282	南	23.6
		三刀屋高等学校	三刀屋町三刀屋912-2	0854-45-2721	418	南南西	30.1
高校：2校				700			
大東中学校		大東町養賀967番地	0854-43-2107	272	南南西	24.3	
海潮中学校		大東町南村268番地	0854-43-2271	26	南	22.6	
加茂中学校		加茂町神原1262番地	0854-49-7103	143	南南西	23.5	
木次中学校		木次町新市421番地	0854-42-1411	213	南南西	29.6	
三刀屋中学校		三刀屋町三刀屋394番地	0854-45-2421	166	南南西	30.5	
中学校：5校				820			
大東小学校		大東町田中43番地4	0854-43-6330	210	南	23.9	
西小学校		大東町仁和寺2435番地11	0854-43-2801	147	南南西	22.9	
佐世小学校		大東町上佐世1394番地1	0854-43-2816	81	南南西	26.0	
阿用小学校		大東町東阿用109番地	0854-43-2734	53	南南西～南	26.3	
海潮小学校		大東町北村460番地	0854-43-2269	60	南	22.2	
加茂小学校		加茂町加茂中1031番地	0854-49-7038	281	南南西	22.7	
木次小学校		木次町木次1001番地1	0854-42-1113	192	南南西	29.4	
斐伊小学校		木次町里方1064番地	0854-42-0348	142	南南西	27.0	
寺領小学校		木次町寺領612番地	0854-42-0529	58	南南西	29.5	
西日登小学校		木次町西日登985番地	0854-42-0740	28	南南西	31.2	
三刀屋小学校		三刀屋町給下1007番地1	0854-45-2324	255	南南西	28.4	
小学校：11校				1,507			
大東こども園（幼稚園部門）		大東町田中50番地1	0854-43-2710	12	南	23.8	
西こども園（幼稚園部門）		大東町仁和寺2435番地11	0854-43-6005	7	南南西	22.9	
佐世幼稚園		大東町上佐世1375番地1	0854-43-2817	4	南南西	26.1	
海潮こども園（幼稚園部門）		大東町南村196番地	0854-43-2298	3	南	22.6	
加茂こども園（幼稚園部門）		加茂町宇治238番地	0854-49-6761	12	南南西	23.3	
木次こども園（幼稚園部門）		木次町新市53番地	0854-42-2173	7	南南西	29.3	
斐伊こども園（幼稚園部門）		木次町里方1064番地	0854-42-2130	5	南南西	26.9	
寺領幼稚園		木次町寺領612番地	0854-42-0870	14	南南西	29.5	
西日登幼稚園		木次町西日登985番地	0854-42-0875	休園	南南西	31.2	
三刀屋こども園（幼稚園部門）		三刀屋町給下750番地2	0854-45-2168	21	南南西	29.0	
幼稚園：10園				85			
大東保育園		大東町大東1663番地	0854-43-6132	127	南	24.1	
かもめ保育園		大東町飯田146番地8	0854-43-5028	100	南南西～南	24.5	
大東こども園（保育所部門）		大東町田中50番地1	0854-43-2710	13	南	23.8	
西こども園（保育所部門）		大東町仁和寺2435番地11	0854-43-6005	12	南南西	22.9	
海潮こども園（保育所部門）		大東町南村196番地	0854-43-2298	4	南	22.6	
加茂こども園（保育所部門）		加茂町宇治238番地	0854-49-6760 0854-49-6761	160	南南西	23.3	
木次こども園（保育所部門）		木次町新市160番地	0854-42-2341	100	南南西	29.4	
斐伊保育所		木次町里方915番地1	0854-42-1008	77	南南西	27.2	
斐伊こども園（保育所部門）		木次町里方1064番地	0854-42-2130	18	南南西	26.9	
三刀屋保育所		三刀屋町三刀屋1188番地1	0854-45-2651	133	南南西	29.4	
三刀屋こども園（保育所部門）	三刀屋町給下750番地2	0854-45-2168	27	南南西	29.0		
あおぞら保育園	大東町下阿用691番地2	0854-43-3129	67	南南西～南	25.6		
あおぞら保育園（乳児分園）	大東町下阿用208番地1	0854-43-3129	32	南南西～南	25.6		



市名	学校等の名称	所在地	電話番号	児童・生徒数(人)	発電所からの	
					方位	距離(km)
雲南市	たちばら保育園	加茂町立原438番地1	0854-49-8122	32	南南西	24.2
	みなみかも保育園	加茂町南加茂39番地2	0854-47-7261	69	南南西	23.7
	四ツ葉学園保育所	木次町里方869番地5	0854-42-0616	107	南南西	27.3
	雲南市立病院院内保育所ほたるキッズ	大東町飯田49-5	0854-43-2441	5	南南西～南	23.9
	平成記念病院あゆみ保育園	三刀屋町三刀屋1230-16梅ヶ丘職員住宅E棟	0854-45-5111	6	南南西	29.1
	ニチイキッズ雲南きすき保育園	木次町山方628-1	0854-42-8110	12	南南西	26.7
	保育所：19所（園）			1,101		
	出雲養護学校雲南分教室	三刀屋町三刀屋1212-32	0854-45-0388	10	南南西	29.0
	坪内珠算学校大東校	大東町大字田中7	0854-43-5316	0	南	24.0
	その他：2校			10		
	小計：49施設			4,223		
	合計：418施設			68,466		

## 2-3-2 周辺地域の社会福祉施設の状況

資料：県（健康福祉部）

## (1) P A Z 圏内の状況

令和3年1月1日現在

種別	入所・通所	施設区分	所在地	定員	方位	距離
高齢者用施設	入所	特別養護老人ホーム	松江市島根町大芦	50	東	5
高齢者用施設	入所	特別養護老人ホーム	松江市鹿島町北講武	50	南東	3
高齢者用施設	入所	特別養護老人ホーム	松江市古志町	29	南	4
高齢者用施設	入所	養護老人ホーム（特定施設）	松江市島根町大芦	60	東	5
高齢者用施設	入所	認知症対応型共同生活介護	松江市鹿島町北講武	9	東南東	4
障害者用施設	入所	障害者支援施設	松江市島根町大芦	40	東	5
障害者用施設	入所	障害者支援施設 福祉型障害児入所施設	松江市島根町大芦	20	東	5
障害者用施設	入所	障害者支援施設	松江市古志町	60	南南東	6
障害者用施設	入所	共同生活援助（グループホーム）	松江市島根町大芦	10	東北東	5
障害者用施設	入所	共同生活援助（グループホーム）	松江市古志町	6	南南東	5
障害者用施設	入所	共同生活援助（グループホーム）	松江市古志町	8	南南東	6
障害者用施設	入所	共同生活援助（グループホーム）	松江市古志町	6	南南東	6
障害者用施設	入所	共同生活援助（グループホーム）	松江市古志町	20	南南東	5
児童用施設	入所	ファミリーホーム（小規模住居型児童養育事業）	松江市島根町大芦	6	東	5
高齢者用施設	通所	短期入所生活介護	松江市島根町大芦	20	東	5
高齢者用施設	通所	短期入所生活介護	松江市鹿島町北講武	5	東南東	4
高齢者用施設	通所	短期入所生活介護（ユニット）	松江市古志町	29	南	4
高齢者用施設	通所	通所介護事業所	松江市鹿島町上講武	35	東	4
高齢者用施設	通所	通所介護事業所	松江市鹿島町北講武	35	東南東	4
高齢者用施設	通所	地域密着型通所介護事業所	松江市西生馬町	10	南東	5
高齢者用施設	通所	小規模多機能型居宅介護	松江市古志町	29	南	4
障害者用施設	通所	障害福祉サービス事業所	松江市古志町	20	南南東	5
障害者用施設	通所	障害福祉サービス事業所	松江市島根町大芦	20	東北東	5
障害者用施設	通所	障害福祉サービス事業所	松江市古志町	20	南南東	5
障害者用施設	通所	障害福祉サービス事業所	松江市島根町大芦	35	東北東	5
障害者用施設	通所	障害福祉サービス事業所	松江市古志町	60	南南東	5
障害者用施設	通所	障害福祉サービス事業所	松江市鹿島町御津	20	東	3
合計	27	施設		712		

## (2) U P Z圏内の状況 (松江市)

種別	入所・通所	施設区分	所在地	定員	方位	距離
高齢者用施設	入所	介護老人保健施設	松江市川原町	80	南東	9
高齢者用施設	入所	介護老人保健施設	松江市大庭町	80	南東	14
高齢者用施設	入所	介護老人保健施設	松江市新庄町	100	東	13
高齢者用施設	入所	介護老人保健施設	松江市東持田町	100	南東	9
高齢者用施設	入所	介護老人保健施設	松江市宍道町白石	59	南西	15
高齢者用施設	入所	介護老人保健施設	松江市八東町波入	63	東	17
高齢者用施設	入所	介護老人保健施設	松江市東出雲町揖屋	50	南東	19
高齢者用施設	入所	軽費老人ホーム	松江市山代町	70	南東	14
高齢者用施設	入所	軽費老人ホーム	松江市西法吉町	50	南東	6
高齢者用施設	入所	軽費老人ホーム	松江市新庄町	50	東	13
高齢者用施設	入所	軽費老人ホーム	松江市野原町才の神	228	東	13
高齢者用施設	入所	軽費老人ホーム	松江市古志原4丁目	50	南東	13
高齢者用施設	入所	軽費老人ホーム(特定施設)	松江市佐草町	52	南東	14
高齢者用施設	入所	サービス付き高齢者向け住宅(特定施設)	松江市内中原町	50	南南西	9
高齢者用施設	入所	サービス付き高齢者向け住宅(特定施設)	松江市北堀町	60	南東	8
高齢者用施設	入所	サービス付き高齢者向け住宅(特定施設)	松江市千鳥町	50	南南西	9
高齢者用施設	入所	特別養護老人ホーム	松江市上乃木7丁目	75	南東	12
高齢者用施設	入所	特別養護老人ホーム	松江市上乃木10丁目	80	南東	13
高齢者用施設	入所	特別養護老人ホーム	松江市古志原6丁目	50	南東	13
高齢者用施設	入所	特別養護老人ホーム	松江市西法吉町	50	南東	6
高齢者用施設	入所	特別養護老人ホーム	松江市野原町	50	東南東	13
高齢者用施設	入所	特別養護老人ホーム	松江市西津田10丁目	80	南東	12
高齢者用施設	入所	特別養護老人ホーム	松江市岡本町	50	南西	8
高齢者用施設	入所	特別養護老人ホーム	松江市山代町	50	南東	14
高齢者用施設	入所	特別養護老人ホーム	松江市法吉町	100	南東	7
高齢者用施設	入所	特別養護老人ホーム	松江市西浜佐陀町	55	南	7
高齢者用施設	入所	特別養護老人ホーム	松江市大野町	80	南西	10
高齢者用施設	入所	特別養護老人ホーム	松江市東出雲町出雲郷	50	南東	17
高齢者用施設	入所	特別養護老人ホーム	松江市八雲町東岩坂	50	南東	17
高齢者用施設	入所	特別養護老人ホーム	松江市宍道町西来待	50	南西	15
高齢者用施設	入所	特別養護老人ホーム	松江市美保町片江	50	東	17
高齢者用施設	入所	特別養護老人ホーム	松江市馬湯町	50	南東	15
高齢者用施設	入所	地域密着型特別養護老人ホーム	松江市玉湯町湯町	29	南	12
高齢者用施設	入所	地域密着型特別養護老人ホーム	松江市島根町野波	29	東	10
高齢者用施設	入所	地域密着型特別養護老人ホーム	松江市宍道町伊志見	29	南西	19
高齢者用施設	入所	地域密着型特別養護老人ホーム	松江市東出雲町下意東	29	南東	21
高齢者用施設	入所	地域密着型特別養護老人ホーム	松江市西川津町	29	南東	10
高齢者用施設	入所	有料老人ホーム	松江市黒田町	9	南東	7
高齢者用施設	入所	有料老人ホーム	松江市上乃木10丁目	9	南東	13
高齢者用施設	入所	有料老人ホーム	松江市学園2丁目	50	南東	9
高齢者用施設	入所	有料老人ホーム	松江市玉湯町湯町	17	南	11
高齢者用施設	入所	有料老人ホーム	松江市東忌部町	18	南	14
高齢者用施設	入所	有料老人ホーム	松江市佐草町	12	南東	14
高齢者用施設	入所	有料老人ホーム	松江市玉湯町湯町	30	南	11
高齢者用施設	入所	有料老人ホーム	松江市佐草町字尾尻前	60	南東	14
高齢者用施設	入所	有料老人ホーム	松江市玉湯町湯町	41	南	12
高齢者用施設	入所	有料老人ホーム	松江市宍道町佐々布	18	南西	19
高齢者用施設	入所	有料老人ホーム	松江市八東町江島	33	東	18
高齢者用施設	入所	有料老人ホーム	松江市八東町二子	16	東	15
高齢者用施設	入所	有料老人ホーム	松江市東出雲町揖屋	23	南東	18
高齢者用施設	入所	有料老人ホーム	松江市東朝日町	26	南東	11
高齢者用施設	入所	有料老人ホーム	松江市東出雲町錦新町6丁目	27	南東	18
高齢者用施設	入所	有料老人ホーム	松江市東出雲町春日	28	南東	17
高齢者用施設	入所	有料老人ホーム	松江市春日町	29	南東	8
高齢者用施設	入所	有料老人ホーム	松江市八雲町西岩坂	26	南東	19
高齢者用施設	入所	有料老人ホーム	松江市東出雲町出雲郷	26	南東	18
高齢者用施設	入所	有料老人ホーム	松江市宍道町伊志見	5	南西	19
高齢者用施設	入所	有料老人ホーム	松江市宍道町伊志見	80	南西	19
高齢者用施設	入所	有料老人ホーム	松江市大庭町	25	南東	14

種別	入所・通所	施設区分	所在地	定員	方位	距離
高齢者用施設	入所	有料老人ホーム	松江市東出雲町意宇東1丁目	25	南東	17
高齢者用施設	入所	有料老人ホーム	松江市西川津町	22	南東	9
高齢者用施設	入所	有料老人ホーム	松江市宍道町白石	45	南西	15
高齢者用施設	入所	有料老人ホーム	松江市大庭町	39	南東	14
高齢者用施設	入所	有料老人ホーム	松江市西嫁島1丁目	9	南東	11
高齢者用施設	入所	有料老人ホーム	島根県松江市東津田町	23	南東	8
高齢者用施設	入所	有料老人ホーム	島根県松江市中原町	39	南南東	9
高齢者用施設	入所	有料老人ホーム（特定施設）	松江市佐草町	120	南東	14
高齢者用施設	入所	有料老人ホーム（特定施設）	松江市東出雲町錦新町5丁目	26	南東	18
高齢者用施設	入所	有料老人ホーム（特定施設）	松江市上乃木3丁目	24	南東	12
高齢者用施設	入所	有料老人ホーム（特定施設）	松江市春日町	50	南南東	8
高齢者用施設	入所	有料老人ホーム（特定施設）	松江市大庭町	60	南東	14
高齢者用施設	入所	養護老人ホーム	松江市玉湯町湯町	50	南	12
高齢者用施設	入所	介護医療院	松江市上乃木3丁目	56	南東	11
高齢者用施設	入所	介護医療院	松江市佐草町	180	南東	14
高齢者用施設	入所	認知症対応型共同生活介護	松江市川原町	9	東南東	10
高齢者用施設	入所	認知症対応型共同生活介護	松江市下東川津町	18	東南東	10
高齢者用施設	入所	認知症対応型共同生活介護	松江市古志原1丁目	9	南南東	13
高齢者用施設	入所	認知症対応型共同生活介護	松江市大庭町	9	南東	14
高齢者用施設	入所	認知症対応型共同生活介護	松江市南平台	18	南南東	9
高齢者用施設	入所	認知症対応型共同生活介護	松江市法吉町	9	南東	7
高齢者用施設	入所	認知症対応型共同生活介護	松江市古志原5丁目	9	南南東	14
高齢者用施設	入所	認知症対応型共同生活介護	松江市山代町	9	南東	15
高齢者用施設	入所	認知症対応型共同生活介護	松江市佐草町	9	南南東	14
高齢者用施設	入所	認知症対応型共同生活介護	松江市寺町	18	南南東	10
高齢者用施設	入所	認知症対応型共同生活介護	松江市宍道町上来待	18	南南西	16
高齢者用施設	入所	認知症対応型共同生活介護	松江市大庭町	18	南南東	14
高齢者用施設	入所	認知症対応型共同生活介護	松江市雑賀町	18	南南東	11
高齢者用施設	入所	認知症対応型共同生活介護	松江市西津田4丁目	18	南東	12
高齢者用施設	入所	認知症対応型共同生活介護	松江市八東町二子	18	東南東	16
高齢者用施設	入所	認知症対応型共同生活介護	松江市宍道町佐々布	18	南南西	19
高齢者用施設	入所	認知症対応型共同生活介護	松江市東出雲町下意東	18	南東	20
高齢者用施設	入所	認知症対応型共同生活介護	松江市東出雲町出雲郷	9	南東	17
高齢者用施設	入所	認知症対応型共同生活介護	松江市津田町	17	南南東	11
高齢者用施設	入所	認知症対応型共同生活介護	松江市八東町二子	18	東南東	16
高齢者用施設	入所	認知症対応型共同生活介護	松江市山代町	9	南東	15
高齢者用施設	入所	認知症対応型共同生活介護	松江市黒田町	18	南南東	8
高齢者用施設	入所	認知症対応型共同生活介護	松江市玉湯町湯町	18	南	12
高齢者用施設	入所	認知症対応型共同生活介護	松江市西川津町	18	南東	10
高齢者用施設	入所	認知症対応型共同生活介護	松江市馬湯町	18	南東	15
高齢者用施設	入所	認知症対応型共同生活介護	松江市東津田町	18	南東	13
高齢者用施設	入所	認知症対応型共同生活介護	松江市美保関町北浦	18	東	15
高齢者用施設	入所	認知症対応型共同生活介護	松江市岡本町	18	南南西	9
高齢者用施設	入所	認知症対応型共同生活介護	松江市東生馬町	18	南東	6
高齢者用施設	入所	認知症対応型共同生活介護	松江市黒田町	18	南南東	8
高齢者用施設	入所	認知症対応型共同生活介護	松江市玉湯町湯町	18	南	13
高齢者用施設	入所	認知症対応型共同生活介護	松江市馬湯町	18	南東	15
高齢者用施設	入所	認知症対応型共同生活介護	松江市本郷町	18	南南東	11
高齢者用施設	入所	認知症対応型共同生活介護	松江市東出雲町意宇南2丁目	18	南東	18
高齢者用施設	入所	認知症対応型共同生活介護	松江市浜佐田町	18	南南東	7
高齢者用施設	入所	認知症対応型共同生活介護	松江市東忌部町	18	南南東	16
高齢者用施設	入所	認知症対応型共同生活介護	松江市西川津町	18	南東	9
高齢者用施設	入所	認知症対応型共同生活介護	松江市八雲町東岩坂	18	南東	17
障害者用施設	入所	障害者支援施設	松江市上乃木7丁目	80	南東	12
障害者用施設	入所	障害者支援施設	松江市宍道町西来待	50	南南西	15
障害者用施設	入所	障害者支援施設	松江市玉湯町玉造	60	南	16
障害者用施設	入所	障害者支援施設	松江市打出町	60	南	7
障害者用施設	入所	障害者支援施設	松江市東持田町	30	東南東	9
障害者用施設	入所	障害者支援施設	松江市山代町	30	南東	14
障害者用施設	入所	障害者支援施設	松江市法吉町	40	南東	7
障害者用施設	入所	共同生活援助（グループホーム）	松江市古志原	5	南東	13
障害者用施設	入所	共同生活援助（グループホーム）	松江市浜乃木1丁目	6	南南東	11
障害者用施設	入所	共同生活援助（グループホーム）	松江市古志原	5	南東	13
障害者用施設	入所	共同生活援助（グループホーム）	松江市矢田町	24	南東	14
障害者用施設	入所	共同生活援助（グループホーム）	松江市東津田町	18	南東	12
障害者用施設	入所	共同生活援助（グループホーム）	松江市下東川津町	20	東南東	10
障害者用施設	入所	共同生活援助（グループホーム）	松江市東朝日町	3	南東	11
障害者用施設	入所	共同生活援助（グループホーム）	松江市西川津町	4	南東	9

種別	入所・通所	施設区分	所在地	定員	方位	距離
障害者用施設	入所	共同生活援助（グループホーム）	松江市西川津町	4	南東	9
障害者用施設	入所	共同生活援助（グループホーム）	松江市西川津町	7	南東	10
障害者用施設	入所	共同生活援助（グループホーム）	松江市新町	2	南南東	11
障害者用施設	入所	共同生活援助（グループホーム）	松江市西川津町	4	南東	10
障害者用施設	入所	共同生活援助（グループホーム）	松江市西持田町耳高	3	南東	9
障害者用施設	入所	共同生活援助（グループホーム）	松江市北田町	10	南東	9
障害者用施設	入所	共同生活援助（グループホーム）	松江市朝日町	12	南東	11
障害者用施設	入所	共同生活援助（グループホーム）	松江市打出町	10	南	7
障害者用施設	入所	共同生活援助（グループホーム）	松江市宍道町西来待	12	南南西	15
障害者用施設	入所	共同生活援助（グループホーム）	松江市西川津町	4	南東	9
障害者用施設	入所	共同生活援助（グループホーム）	松江市下東川津町	4	東南東	9
障害者用施設	入所	共同生活援助（グループホーム）	松江市西川津町	7	南東	9
障害者用施設	入所	共同生活援助（グループホーム）	松江市下東川津町	2	東南東	9
障害者用施設	入所	共同生活援助（グループホーム）	松江市西持田町	5	南東	8
障害者用施設	入所	共同生活援助（グループホーム）	松江市西持田町	7	東南東	8
障害者用施設	入所	共同生活援助（グループホーム）	松江市下東川津町	7	東南東	9
障害者用施設	入所	共同生活援助（グループホーム）	松江市西川津町	7	南東	9
障害者用施設	入所	共同生活援助（グループホーム）	松江市東持田町	7	東南東	9
障害者用施設	入所	共同生活援助（グループホーム）	松江市矢田町塚脇	5	南東	14
障害者用施設	入所	共同生活援助（グループホーム）	松江市玉湯町玉造	5	南	15
障害者用施設	入所	共同生活援助（グループホーム）	松江市玉湯町玉造	5	南	15
障害者用施設	入所	共同生活援助（グループホーム）	松江市玉湯町玉造	10	南	16
障害者用施設	入所	共同生活援助（グループホーム）	松江市玉湯町玉造	5	南	16
障害者用施設	入所	共同生活援助（グループホーム）	松江市玉湯町玉造	9	南	14
障害者用施設	入所	共同生活援助（グループホーム）	松江市古志原6丁目	3	南東	13
障害者用施設	入所	共同生活援助（グループホーム）	松江市浜乃木7丁目	3	南南東	12
障害者用施設	入所	共同生活援助（グループホーム）	松江市下東川津町	4	南東	9
障害者用施設	入所	共同生活援助（グループホーム）	松江市上乃木1丁目	20	南南東	11
障害者用施設	入所	共同生活援助（グループホーム）	松江市東出雲町下意東	44	南東	21
障害者用施設	入所	共同生活援助（グループホーム）	松江市島根町野波	4	東北東	9
障害者用施設	入所	共同生活援助（グループホーム）	松江市東出雲町下意東	5	南東	21
障害者用施設	入所	共同生活援助（グループホーム）	松江市東出雲町下意東	20	南東	21
障害者用施設	入所	共同生活援助（グループホーム）	松江市東出雲町下意東	20	南東	21
障害者用施設	入所	共同生活援助（グループホーム）	松江市灘町	10	南南東	10
障害者用施設	入所	共同生活援助（グループホーム）	松江市東津田町	2	南東	13
障害者用施設	入所	共同生活援助（グループホーム）	松江市浜乃木	4	南南東	11
児童用施設	入所	母子生活支援施設	松江市西川津町	20	南東	9
児童用施設	入所	乳児院	松江市南田町	30	南東	9
児童用施設	入所	児童養護施設	松江市古志原5丁目	60	南東	13
児童用施設	入所	児童自立支援施設	松江市宍道町西来待	48	南	16
救護施設	入所	救護施設	松江市矢田町	100	南東	14
救護施設	入所	救護施設	松江市八束町波入	60	東南東	16
高齢者用施設	通所	短期入所生活介護	松江市山代町	10	南東	14
高齢者用施設	通所	短期入所生活介護	松江市岡本町	10	南西	8
高齢者用施設	通所	短期入所生活介護	松江市上乃木10丁目	12	南東	13
高齢者用施設	通所	短期入所生活介護	松江市古志原6丁目	5	南東	13
高齢者用施設	通所	短期入所生活介護	松江市西法吉町	8	南東	6
高齢者用施設	通所	短期入所生活介護	松江市野原町	5	東	13
高齢者用施設	通所	短期入所生活介護	松江市西津田10丁目	8	南東	12
高齢者用施設	通所	短期入所生活介護	松江市法吉町	20	南東	7
高齢者用施設	通所	短期入所生活介護	松江市東出雲町出雲郷	6	南東	17
高齢者用施設	通所	短期入所生活介護	松江市八雲町東岩坂	10	南東	17
高齢者用施設	通所	短期入所生活介護	松江市宍道町西来待	10	南西	15
高齢者用施設	通所	短期入所生活介護	松江市美保関町片江	5	東	17
高齢者用施設	通所	短期入所生活介護（ユニット）	松江市大野町	10	南西	10
高齢者用施設	通所	短期入所生活介護（ユニット）	松江市馬潟町	10	南東	15
高齢者用施設	通所	短期入所生活介護（ユニット）	松江市上乃木7丁目	5	南東	12
高齢者用施設	通所	短期入所生活介護（ユニット）	松江市法吉町	4	南東	7
高齢者用施設	通所	短期入所生活介護（ユニット）	松江市西浜佐陀町	10	南	7
高齢者用施設	通所	通所介護事業所	松江市佐草町	40	南東	14
高齢者用施設	通所	通所介護事業所	松江市西津田7丁目	35	南東	11
高齢者用施設	通所	通所介護事業所	松江市東出雲町揖屋	25	南東	19
高齢者用施設	通所	通所介護事業所	松江市浜乃木6丁目	20	南東	12
高齢者用施設	通所	通所介護事業所	松江市佐草町	45	南東	14
高齢者用施設	通所	通所介護事業所	松江市朝酌町	55	南東	12

種別	入所・通所	施設区分	所在地	定員	方位	距離
高齢者用施設	通所	通所介護事業所	松江市西法吉町	30	南東	6
高齢者用施設	通所	通所介護事業所	松江市雑賀町	40	南南東	10
高齢者用施設	通所	通所介護事業所	松江市美保関町美保関	35	東	27
高齢者用施設	通所	通所介護事業所	松江市学園2丁目	30	南東	9
高齢者用施設	通所	通所介護事業所	松江市山代町	35	南東	13
高齢者用施設	通所	通所介護事業所	松江市浜乃木3丁目	26	南南東	11
高齢者用施設	通所	通所介護事業所	松江市玉湯町湯町	20	南	11
高齢者用施設	通所	通所介護事業所	松江市岡本町	35	南西	8
高齢者用施設	通所	通所介護事業所	松江市黒田町	35	南南東	8
高齢者用施設	通所	通所介護事業所	松江市野原町才ノ神	25	東	13
高齢者用施設	通所	通所介護事業所	松江市佐草町尻尻前	25	南東	14
高齢者用施設	通所	通所介護事業所	松江市黒田町	30	南東	7
高齢者用施設	通所	通所介護事業所	松江市国屋町	38	南東	8
高齢者用施設	通所	通所介護事業所	松江市東津田町	33	南東	13
高齢者用施設	通所	通所介護事業所	松江市玉湯町湯町	30	南	12
高齢者用施設	通所	通所介護事業所	松江市宍道町伊志見	25	南西	19
高齢者用施設	通所	通所介護事業所	松江市八束町二子	19	東	15
高齢者用施設	通所	通所介護事業所	松江市馬潟町	20	南東	15
高齢者用施設	通所	通所介護事業所	松江市八束町江島	25	東	18
高齢者用施設	通所	通所介護事業所	松江市東出雲町錦新町8丁目	40	南東	18
高齢者用施設	通所	通所介護事業所	松江市八束町二子	19	東	15
高齢者用施設	通所	通所介護事業所	松江市東朝日町	23	南東	11
高齢者用施設	通所	通所介護事業所	松江市幸町	35	南東	10
高齢者用施設	通所	通所介護事業所	松江市春日町	30	南東	8
高齢者用施設	通所	通所介護事業所	松江市八雲町西岩坂	24	南東	19
高齢者用施設	通所	通所介護事業所	松江市西川津町	20	南東	10
高齢者用施設	通所	通所介護事業所	松江市古志原1丁目	10	南南東	12
高齢者用施設	通所	通所介護事業所	松江市西川津町	20	南東	10
高齢者用施設	通所	通所介護事業所	松江市上乃木2丁目	20	南南東	12
高齢者用施設	通所	通所介護事業所	松江市東出雲町意宇東1丁目	29	南東	17
高齢者用施設	通所	通所介護事業所	松江市古志原5丁目	20	南南東	13
高齢者用施設	通所	通所介護事業所	松江市島根町野波	25	東	10
高齢者用施設	通所	通所介護事業所	松江市東出雲町出雲郷	25	南東	17
高齢者用施設	通所	通所介護事業所	松江市東出雲町下意東	30	南東	21
高齢者用施設	通所	通所介護事業所	松江市八雲町東岩坂	20	南東	17
高齢者用施設	通所	通所介護事業所	松江市宍道町西来待	40	南西	15
高齢者用施設	通所	通所介護事業所	松江市美保関町片江	25	東	17
高齢者用施設	通所	通所介護事業所	松江市大輪町	25	南東	8
高齢者用施設	通所	通所介護事業所	松江市玉湯町湯町	20	南	11
高齢者用施設	通所	地域密着型通所介護事業所	松江市野原町	10	東南東	13
高齢者用施設	通所	地域密着型通所介護事業所	松江市山代町	15	南東	14
高齢者用施設	通所	地域密着型通所介護事業所	松江市学園2丁目	18	南東	9
高齢者用施設	通所	地域密着型通所介護事業所	松江市岡本町	18	南西	8
高齢者用施設	通所	地域密着型通所介護事業所	松江市寺町	18	南東	10
高齢者用施設	通所	地域密着型通所介護事業所	松江市浜乃木5丁目	15	南東	12
高齢者用施設	通所	地域密着型通所介護事業所	松江市上本庄町	15	東	12
高齢者用施設	通所	地域密着型通所介護事業所	松江市美保関町北浦	10	東	15
高齢者用施設	通所	地域密着型通所介護事業所	松江市大野町	12	南西	10
高齢者用施設	通所	地域密着型通所介護事業所	松江市宍道町佐々布	15	南西	17
高齢者用施設	通所	地域密着型通所介護事業所	松江市堂形町	15	南東	9
高齢者用施設	通所	地域密着型通所介護事業所	松江市宍道町佐々布	18	南西	19
高齢者用施設	通所	地域密着型通所介護事業所	松江市美保関町北浦	10	東	15
高齢者用施設	通所	地域密着型通所介護事業所	松江市浜佐田町	14	南	8
高齢者用施設	通所	地域密着型通所介護事業所	松江市東出雲町揖屋	12	南東	19
高齢者用施設	通所	地域密着型通所介護事業所	松江市春日町	18	南東	7
高齢者用施設	通所	地域密着型通所介護事業所	松江市馬潟町	12	南東	15
高齢者用施設	通所	地域密着型通所介護事業所	松江市竹矢町	10	南東	16
高齢者用施設	通所	地域密着型通所介護事業所	松江市乃木福富町	10	南	12
高齢者用施設	通所	地域密着型通所介護事業所	松江市東出雲町意宇南5丁目	14	南東	17
高齢者用施設	通所	地域密着型通所介護事業所	松江市学園1丁目	15	南東	9
高齢者用施設	通所	地域密着型通所介護事業所	松江市浜乃木6丁目	10	南東	12
高齢者用施設	通所	地域密着型通所介護事業所	松江市西嫁島町1丁目	14	南東	11
高齢者用施設	通所	地域密着型通所介護事業所	松江市東出雲町春日	18	南東	17
高齢者用施設	通所	地域密着型通所介護事業所	松江市上乃木5丁目	15	南東	12

種別	入所・通所	施設区分	所在地	定員	方位	距離
高齢者用施設	通所	地域密着型通所介護事業所	松江市浜乃木2丁目	14	南東	11
高齢者用施設	通所	地域密着型通所介護事業所	松江市東出雲町出雲郷	10	南東	18
高齢者用施設	通所	地域密着型通所介護事業所	松江市大庭町	18	南東	15
高齢者用施設	通所	地域密着型通所介護事業所	松江市比津町	10	南南東	7
高齢者用施設	通所	地域密着型通所介護事業所	松江市学園2丁目	10	南東	9
高齢者用施設	通所	地域密着型通所介護事業所	松江市東持田町	10	南東	9
高齢者用施設	通所	地域密着型通所介護事業所	松江市北堀町	20	南東	9
高齢者用施設	通所	地域密着型通所介護事業所	松江市美保関町北浦	10	東	15
高齢者用施設	通所	地域密着型通所介護事業所	松江市東津田町	18	南東	12
高齢者用施設	通所	地域密着型通所介護事業所	松江市東津田町	15	南東	13
高齢者用施設	通所	地域密着型通所介護事業所	松江市黒田町	15	南南東	8
高齢者用施設	通所	地域密着型通所介護事業所	松江市上乃木2丁目	10	南南東	12
高齢者用施設	通所	地域密着型通所介護事業所	松江市東津田町	10	南東	12
高齢者用施設	通所	地域密着型通所介護事業所	松江市大庭町	15	南東	15
高齢者用施設	通所	地域密着型通所介護事業所	松江市大庭町	10	南東	15
高齢者用施設	通所	地域密着型通所介護事業所	松江市石橋町	10	南東	8
高齢者用施設	通所	地域密着型通所介護事業所	松江市西嫁島1丁目	13	南東	11
高齢者用施設	通所	地域密着型通所介護事業所	松江市竹矢町	18	南東	16
高齢者用施設	通所	地域密着型通所介護事業所	松江市竹矢町	12	南東	16
高齢者用施設	通所	地域密着型通所介護事業所	松江市古志原六丁目	10	南東	13
高齢者用施設	通所	地域密着型通所介護事業所	松江市東朝日町	10	南東	10
高齢者用施設	通所	地域密着型通所介護事業所	松江市西川津町	10	南東	8
高齢者用施設	通所	地域密着型通所介護事業所	松江市西川津町	10	南東	8
高齢者用施設	通所	地域密着型通所介護事業所	松江市玉湯町玉造	18	南	13
高齢者用施設	通所	通所リハビリテーション	松江市大庭町	40	南東	14
高齢者用施設	通所	通所リハビリテーション	松江市川原町	20	南東	9
高齢者用施設	通所	通所リハビリテーション	松江市新庄町	30	東	13
高齢者用施設	通所	通所リハビリテーション	松江市東持田町	40	南東	9
高齢者用施設	通所	通所リハビリテーション	松江市佐草町	25	南東	14
高齢者用施設	通所	通所リハビリテーション	松江市宍道町白石	45	南西	15
高齢者用施設	通所	通所リハビリテーション	松江市東出雲町掛屋	25	南東	19
高齢者用施設	通所	通所リハビリテーション	松江市八束町波入	20	東	17
高齢者用施設	通所	通所リハビリテーション	松江市上乃木3丁目	40	南南東	11
高齢者用施設	通所	認知症対応型通所介護	松江市法吉町	12	南東	7
高齢者用施設	通所	認知症対応型通所介護	松江市佐草町	12	南南東	14
高齢者用施設	通所	認知症対応型通所介護	松江市黒田町	12	南南東	8
高齢者用施設	通所	認知症対応型通所介護	松江市宍道町上来待	12	南南西	16
高齢者用施設	通所	認知症対応型通所介護	松江市法吉町	3	南東	7
高齢者用施設	通所	認知症対応型通所介護	松江市雑賀町	3	南南東	11
高齢者用施設	通所	認知症対応型通所介護	松江市朝酌町	12	南東	13
高齢者用施設	通所	認知症対応型通所介護	松江市玉湯町湯町	12	南	13
高齢者用施設	通所	認知症対応型通所介護	松江市黒田町	12	南南東	8
高齢者用施設	通所	認知症対応型通所介護	松江市黒田町	12	南南東	8
高齢者用施設	通所	認知症対応型通所介護	松江市東出雲町意宇南2丁目	12	南東	18
高齢者用施設	通所	認知症対応型通所介護	松江市玉湯町湯町	3	南	12
高齢者用施設	通所	認知症対応型通所介護	松江市東津田町	3	南東	13
高齢者用施設	通所	小規模多機能型居宅介護	松江市川原町	29	東南東	10
高齢者用施設	通所	小規模多機能型居宅介護	松江市法吉町	29	南東	7
高齢者用施設	通所	小規模多機能型居宅介護	松江市八雲町日吉	25	南南東	16
高齢者用施設	通所	小規模多機能型居宅介護	松江市上乃木10丁目	29	南南東	13
高齢者用施設	通所	小規模多機能型居宅介護	松江市山代町	29	南東	15
高齢者用施設	通所	小規模多機能型居宅介護	松江市玉湯町湯町	29	南	13
高齢者用施設	通所	小規模多機能型居宅介護	松江市西川津町	25	南東	10
高齢者用施設	通所	小規模多機能型居宅介護	松江市美保関町美保関	25	東	27
高齢者用施設	通所	小規模多機能型居宅介護	松江市東津田町	25	南東	13
高齢者用施設	通所	小規模多機能型居宅介護	松江市上乃木3丁目	25	南南東	12
高齢者用施設	通所	小規模多機能型居宅介護	松江市宍道町佐々布	29	南南西	19
高齢者用施設	通所	小規模多機能型居宅介護	松江市岡本町	25	南南西	9
高齢者用施設	通所	小規模多機能型居宅介護	松江市東持田町	29	東南東	9
高齢者用施設	通所	小規模多機能型居宅介護	松江市西川津町	18	南東	9
高齢者用施設	通所	小規模多機能型居宅介護	松江市国屋町	24	南東	8
高齢者用施設	通所	複合型サービス	松江市西川津町	18	南東	10
障害者用施設	通所	障害福祉サービス事業所	松江市邑生町	40	東南東	13
障害者用施設	通所	障害福祉サービス事業所	松江市西嫁島1丁目	20	南南東	12
障害者用施設	通所	障害福祉サービス事業所	松江市春日町	20	南南西	8
障害者用施設	通所	障害福祉サービス事業所	松江市菅田町	40	南東	8
障害者用施設	通所	障害福祉サービス事業所	松江市東持田町	40	東南東	9
障害者用施設	通所	障害福祉サービス事業所	松江市東持田町	20	東南東	9

種別	入所・通所	施設区分	所在地	定員	方位	距離
障害者用施設	通所	障害福祉サービス事業所	松江市天神町	40	南南東	10
障害者用施設	通所	障害福祉サービス事業所	松江市古志原5丁目	20	南東	13
障害者用施設	通所	障害福祉サービス事業所	松江市西川津町	40	南東	10
障害者用施設	通所	障害福祉サービス事業所	松江市東忌部町	20	南南東	15
障害者用施設	通所	障害福祉サービス事業所	松江市東忌部町	40	南南東	15
障害者用施設	通所	障害福祉サービス事業所	松江市東忌部町	20	南南東	15
障害者用施設	通所	障害福祉サービス事業所	松江市玉湯町湯町	20	南	13
障害者用施設	通所	障害福祉サービス事業所	松江市宍道町白石	20	南南西	19
障害者用施設	通所	障害福祉サービス事業所	松江市嫁島町	20	南南東	12
障害者用施設	通所	障害福祉サービス事業所	松江市大庭町	20	南東	15
障害者用施設	通所	障害福祉サービス事業所	松江市美保関町七類	20	東	21
障害者用施設	通所	障害福祉サービス事業所	松江市学園1丁目	26	南東	10
障害者用施設	通所	障害福祉サービス事業所	松江市玉湯町布志名	20	南	12
障害者用施設	通所	障害福祉サービス事業所	松江市西川津町	20	南東	10
障害者用施設	通所	障害福祉サービス事業所	松江市大庭町	20	南東	15
障害者用施設	通所	障害福祉サービス事業所	松江市矢田町	40	南東	15
障害者用施設	通所	障害福祉サービス事業所	松江市春日町	20	南東	8
障害者用施設	通所	障害福祉サービス事業所	松江市内中原町	50	南南東	9
障害者用施設	通所	障害福祉サービス事業所	松江市東出雲町掛屋	20	南東	20
障害者用施設	通所	障害福祉サービス事業所	松江市東出雲町内馬	20	南東	19
障害者用施設	通所	障害福祉サービス事業所	松江市黒田町	40	南南東	8
障害者用施設	通所	障害福祉サービス事業所	松江市東出雲町下意東	40	南東	21
障害者用施設	通所	障害福祉サービス事業所	松江市東出雲町錦浜	20	南東	19
障害者用施設	通所	障害福祉サービス事業所	松江市八幡町	40	南東	17
障害者用施設	通所	障害福祉サービス事業所	松江市東生馬町	6	南南東	6
障害者用施設	通所	障害福祉サービス事業所	松江市北堀町	36	南東	8
障害者用施設	通所	障害福祉サービス事業所	松江市朝日町伊勢宮	10	南東	11
障害者用施設	通所	障害福祉サービス事業所	松江市灘町	20	南南東	10
障害者用施設	通所	障害福祉サービス事業所	松江市東出雲町下意東	20	南東	21
障害者用施設	通所	障害福祉サービス事業所	松江市東出雲町掛屋	20	南東	20
障害者用施設	通所	障害福祉サービス事業所	松江市東生馬町	5	南南東	6
障害者用施設	通所	障害福祉サービス事業所	松江市上乃木	20	南東	11
障害者用施設	通所	障害福祉サービス事業所	松江市八束町二子	20	東南東	16
障害者用施設	通所	障害福祉サービス事業所	松江市雄賀町	20	南南東	10
障害者用施設	通所	障害福祉サービス事業所	松江市八束町江島	20	東南東	18
障害者用施設	通所	障害福祉サービス事業所	松江市東津田町	20	南東	12
障害者用施設	通所	障害福祉サービス事業所	松江市浜乃木	20	南南東	12
障害者用施設	通所	障害福祉サービス事業所	松江市浜乃木	20	南南東	11
障害者用施設	通所	障害福祉サービス事業所	松江市嫁島町	20	南南東	11
障害者用施設	通所	障害福祉サービス事業所	松江市中原町	20	南南東	9
障害者用施設	通所	障害福祉サービス事業所	松江市灘町	20	南東	10
障害者用施設	通所	障害児通所支援施設	松江市下東川津町	10	東南東	10
障害者用施設	通所	障害児通所支援施設	松江市山代町	15	南東	13
障害者用施設	通所	障害児通所支援施設	松江市乃木福富町	15	南南東	12
障害者用施設	通所	障害児通所支援施設	松江市東生馬町	15	南南東	6
障害者用施設	通所	障害児通所支援施設	松江市春日町	20	南東	8
障害者用施設	通所	障害児通所支援施設	松江市西川津町	10	南東	9
障害者用施設	通所	障害児通所支援施設	松江市北堀町	10	南東	8
障害者用施設	通所	障害児通所支援施設	松江市東持田町	10	東南東	9
障害者用施設	通所	障害児通所支援施設	松江市西津田6丁目	10	南東	12
障害者用施設	通所	障害児通所支援施設	松江市北堀町	10	南東	8
障害者用施設	通所	障害児通所支援施設	松江市東生馬町	5	南南東	6
障害者用施設	通所	障害児通所支援施設	松江市西川津町	10	南東	9
障害者用施設	通所	障害児通所支援施設	松江市上乃木6丁目	10	南東	12
障害者用施設	通所	障害児通所支援施設	松江市西川津町	10	南東	9
障害者用施設	通所	障害児通所支援施設	松江市下東川津	10	東南東	9
障害者用施設	通所	障害児通所支援施設	松江市西川津町	10	南東	10
障害者用施設	通所	障害児通所支援施設	松江市学園2丁目	10	南東	9
障害者用施設	通所	障害児通所支援施設	松江市学園2丁目	10	南東	9
障害者用施設	通所	障害児通所支援施設	松江市東出雲町掛	10	南東	19
障害者用施設	通所	障害児通所支援施設	松江市津田町	10	南東	12



種別	入所・通所	施設区分	所在地	定員	方位	距離
障害者用施設	通所	障害児通所支援施設	松江市西川津町	10	南東	10
障害者用施設	通所	障害児通所支援施設	松江市学園2丁目	10	南東	9
障害者用施設	通所	障害児通所支援施設	松江市八束町江島	10	東	18
障害者用施設	通所	障害児通所支援施設	松江市大庭町	10	南東	15
障害者用施設	通所	障害児通所支援施設	松江市学園2丁目	10	南東	9
障害者用施設	通所	障害児通所支援施設	松江市内中原町	10	南南東	9
障害者用施設	通所	障害児通所支援施設	松江市西川津町	10	南東	9
障害者用施設	通所	障害児通所支援施設	松江市西川津町	10	南東	9
障害者用施設	通所	障害児通所支援施設	松江市上乃木9丁目	10	南南東	13
障害者用施設	通所	障害児通所支援施設	松江市雑賀町	10	南東	11
障害者用施設	通所	障害児通所支援施設	松江市古志原6丁目	10	南東	13
障害者用施設	通所	障害児通所支援施設	松江市八雲台1丁目	10	南南東	13
障害者用施設	通所	障害児通所支援施設	松江市北堀町	10	南東	8
障害者用施設	通所	障害児通所支援施設	松江市上乃木2丁目	10	南南東	11
障害者用施設	通所	障害児通所支援施設	松江市玉湯町玉造	10	南	14
障害者用施設	通所	障害児通所支援施設	松江市東出雲町錦新町5丁目	10	南東	17
障害者用施設	通所	障害児通所支援施設	松江市内中原町	10	南南東	9
障害者用施設	通所	障害児通所支援施設	松江市八雲町東岩坂	10	南東	18
障害者用施設	通所	障害児通所支援施設	松江市上乃木5丁目	10	南東	12
合計	404	施設数		9,792		

## (出雲市)

種別	入所・通所	施設区分	所在地	定員	方位	距離
高齢者用施設	入所	介護老人保健施設	出雲市上塩冶町	100	南西	29
高齢者用施設	入所	介護老人保健施設	出雲市江田町	80	南西	30
高齢者用施設	入所	介護老人保健施設	出雲市万田町	60	南西	22
高齢者用施設	入所	介護老人保健施設	出雲市万田町	40	南西	22
高齢者用施設	入所	介護老人保健施設	出雲市斐川町直江	80	南西	24
高齢者用施設	入所	軽費老人ホーム	出雲市大津町	50	南西	29
高齢者用施設	入所	軽費老人ホーム(特定施設)	出雲市白枝町	50	南西	31
高齢者用施設	入所	サービス付き高齢者向け住宅(特定施設)	出雲市平田町字中ノ島	50	南西	19
高齢者用施設	入所	特別養護老人ホーム	出雲市園町	80	南西	16
高齢者用施設	入所	特別養護老人ホーム	出雲市万田町	80	南西	22
高齢者用施設	入所	特別養護老人ホーム	出雲市万田町	50	南西	22
高齢者用施設	入所	特別養護老人ホーム	出雲市天神町	50	南西	32
高齢者用施設	入所	特別養護老人ホーム	出雲市大津町	80	南西	28
高齢者用施設	入所	特別養護老人ホーム	出雲市矢野町	80	南西	29
高齢者用施設	入所	特別養護老人ホーム	出雲市大社町遙堪	70	南西	30
高齢者用施設	入所	特別養護老人ホーム	出雲市斐川町学頭	50	南西	21
高齢者用施設	入所	特別養護老人ホーム	出雲市斐川町上直江	80	南西	25
高齢者用施設	入所	特別養護老人ホーム	出雲市斐川町名島	40	南西	26
高齢者用施設	入所	特別養護老人ホーム	出雲市大津町	30	南西	29
高齢者用施設	入所	地域密着型特別養護老人ホーム	出雲市大津町	29	南西	28
高齢者用施設	入所	地域密着型特別養護老人ホーム	出雲市小山町	20	南西	30
高齢者用施設	入所	有料老人ホーム	出雲市斐川町直江	22	南西	24
高齢者用施設	入所	有料老人ホーム	出雲市中野町	25	南西	28
高齢者用施設	入所	有料老人ホーム	出雲市荻籽町	27	南西	28
高齢者用施設	入所	有料老人ホーム	出雲市塩冶善行町	22	南西	30
高齢者用施設	入所	有料老人ホーム	出雲市灘分町	25	南西	19
高齢者用施設	入所	有料老人ホーム	出雲市灘分町	30	南西	20
高齢者用施設	入所	有料老人ホーム	出雲市渡橋町	19	南西	30
高齢者用施設	入所	有料老人ホーム	出雲市斐川町美南	25	南西	23
高齢者用施設	入所	有料老人ホーム	出雲市岡田町	32	南西	18
高齢者用施設	入所	有料老人ホーム	出雲市東林木町	7	南西	24
高齢者用施設	入所	有料老人ホーム	出雲市斐川町荘原	20	南西	19
高齢者用施設	入所	有料老人ホーム(特定施設)	出雲市西林木町	42	南西	26
高齢者用施設	入所	有料老人ホーム(特定施設)	出雲市斐川町上庄原上新川	43	南西	23
高齢者用施設	入所	有料老人ホーム(特定施設)	出雲市塩冶町	48	南西	30
高齢者用施設	入所	有料老人ホーム(特定施設)	出雲市塩冶町	30	南西	30
高齢者用施設	入所	養護老人ホーム(特定施設)	出雲市斐川町上直江	50	南西	25
高齢者用施設	入所	認知症対応型共同生活介護	出雲市平田町	18	南西	19
高齢者用施設	入所	認知症対応型共同生活介護	出雲市灘分町	18	南西	20
高齢者用施設	入所	認知症対応型共同生活介護	出雲市国富町	18	南西	21
高齢者用施設	入所	認知症対応型共同生活介護	出雲市上塩冶町	18	南西	29
高齢者用施設	入所	認知症対応型共同生活介護	出雲市塩冶有原町	9	南西	30
高齢者用施設	入所	認知症対応型共同生活介護	出雲市大津町	18	南西	29
高齢者用施設	入所	認知症対応型共同生活介護	出雲市小山町	9	南西	30
高齢者用施設	入所	認知症対応型共同生活介護	出雲市大津町	18	南西	28
高齢者用施設	入所	認知症対応型共同生活介護	出雲市奥宇賀町	18	西南西	23
高齢者用施設	入所	認知症対応型共同生活介護	出雲市斐川町学頭	18	南西	20
高齢者用施設	入所	認知症対応型共同生活介護	出雲市大社町遙堪	18	南西	29
高齢者用施設	入所	認知症対応型共同生活介護	出雲市斐川町今在家	18	南西	23
高齢者用施設	入所	認知症対応型共同生活介護	出雲市美野町	9	南西	12
高齢者用施設	入所	認知症対応型共同生活介護	出雲市今市町	18	南西	30
高齢者用施設	入所	認知症対応型共同生活介護	出雲市稗原町	18	南西	31
高齢者用施設	入所	認知症対応型共同生活介護	出雲市奥宇賀町	9	西南西	23
高齢者用施設	入所	認知症対応型共同生活介護	出雲市浜町	18	南西	31
高齢者用施設	入所	認知症対応型共同生活介護	出雲市渡橋町	9	南西	30
高齢者用施設	入所	認知症対応型共同生活介護	出雲市東福町	9	西南西	19
高齢者用施設	入所	認知症対応型共同生活介護	出雲市斐川町三分市	18	南西	20
高齢者用施設	入所	認知症対応型共同生活介護	出雲市武志町	18	南西	29
高齢者用施設	入所	認知症対応型共同生活介護	出雲市上岡田町	18	西南西	17
高齢者用施設	入所	認知症対応型共同生活介護	出雲市小津町	18	西南西	23
高齢者用施設	入所	認知症対応型共同生活介護	出雲市塩冶町南町	9	南西	30
高齢者用施設	入所	認知症対応型共同生活介護	出雲市大社町遙堪	9	南西	30
高齢者用施設	入所	認知症対応型共同生活介護	出雲市斐川町荘原	18	南西	20

種別	入所・通所	施設区分	所在地	定員	方位	距離
高齢者用施設	入所	認知症対応型共同生活介護	出雲市斐川町学頭	18	南西	19
障害者用施設	入所	障害者支援施設	出雲市美野町	40	南西	11
障害者用施設	入所	障害者支援施設	出雲市斐川町名島	30	南西	26
障害者用施設	入所	共同生活援助（グループホーム）	出雲市島村町	4	南西	17
障害者用施設	入所	共同生活援助（グループホーム）	出雲市今市町	4	南西	30
障害者用施設	入所	共同生活援助（グループホーム）	出雲市大社町入南	12	西南西	31
障害者用施設	入所	共同生活援助（グループホーム）	出雲市平田町	13	南西	17
障害者用施設	入所	共同生活援助（グループホーム）	出雲市平田町	7	南西	20
障害者用施設	入所	共同生活援助（グループホーム）	出雲市灘分町	6	南西	19
障害者用施設	入所	共同生活援助（グループホーム）	出雲市大津新崎町2丁目	10	南西	28
障害者用施設	入所	共同生活援助（グループホーム）	出雲市大津新崎町2丁目	6	南西	28
障害者用施設	入所	共同生活援助（グループホーム）	出雲市斐川町莊原	7	南西	19
障害者用施設	入所	共同生活援助（グループホーム）	出雲市斐川町直江	3	南西	23
障害者用施設	入所	共同生活援助（グループホーム）	出雲市斐川町直江	3	南西	23
障害者用施設	入所	共同生活援助（グループホーム）	出雲市斐川町出西	6	南西	24
障害者用施設	入所	共同生活援助（グループホーム）	出雲市斐川町名島	7	南西	26
障害者用施設	入所	共同生活援助（グループホーム）	出雲市斐川町名島	6	南西	26
障害者用施設	入所	共同生活援助（グループホーム）	出雲市斐川町莊原	7	南西	19
障害者用施設	入所	共同生活援助（グループホーム）	出雲市斐川町学頭	5	南西	20
障害者用施設	入所	共同生活援助（グループホーム）	出雲市斐川町学頭	4	南西	20
障害者用施設	入所	共同生活援助（グループホーム）	出雲市斐川町莊原	12	南西	19
障害者用施設	入所	共同生活援助（グループホーム）	出雲市東福町	6	西南西	19
障害者用施設	入所	共同生活援助（グループホーム）	出雲市塩冶町	9	南西	30
高齢者用施設	通所	短期入所生活介護	出雲市万田町	10	南西	22
高齢者用施設	通所	短期入所生活介護	出雲市園町字妻ノ神	10	南西	16
高齢者用施設	通所	短期入所生活介護	出雲市大津町	11	南西	28
高齢者用施設	通所	短期入所生活介護	出雲市矢野町	20	南西	29
高齢者用施設	通所	短期入所生活介護	出雲市東林木町	27	南西	24
高齢者用施設	通所	短期入所生活介護	出雲市里方町	30	南西	28
高齢者用施設	通所	短期入所生活介護	出雲市斐川町学頭	14	南西	21
高齢者用施設	通所	短期入所生活介護	出雲市斐川町上直江	14	南西	25
高齢者用施設	通所	短期入所生活（ユニット）	出雲市今市町	20	南西	30
高齢者用施設	通所	短期入所生活（ユニット）	出雲市万田町	10	南西	22
高齢者用施設	通所	短期入所生活（ユニット）	出雲市小山町	20	南西	30
高齢者用施設	通所	短期入所生活（ユニット）	出雲市大津町	30	南西	29
高齢者用施設	通所	短期入所生活（ユニット）	出雲市大津町	29	南西	28
高齢者用施設	通所	短期入所生活（ユニット）	出雲市天神町	10	南西	32
高齢者用施設	通所	短期入所生活（ユニット）	出雲市大社町遙堪	10	南西	30
高齢者用施設	通所	短期入所生活（ユニット）	出雲市斐川町上直江	10	南西	25
高齢者用施設	通所	短期入所生活（ユニット）	出雲市斐川町名島	10	南西	26
高齢者用施設	通所	通所介護事業所	出雲市平田町	37	南西	19
高齢者用施設	通所	通所介護事業所	出雲市平田町	30	南西	20
高齢者用施設	通所	通所介護事業所	出雲市園町字妻ノ神	25	南西	16
高齢者用施設	通所	通所介護事業所	出雲市国富町	19	南西	22
高齢者用施設	通所	通所介護事業所	出雲市大津町	60	南西	28
高齢者用施設	通所	通所介護事業所	出雲市白枝町	30	南西	31
高齢者用施設	通所	通所介護事業所	出雲市矢野町	25	南西	29
高齢者用施設	通所	通所介護事業所	出雲市大社町遙堪	25	南西	30
高齢者用施設	通所	通所介護事業所	出雲市国富町	20	南西	23
高齢者用施設	通所	通所介護事業所	出雲市上塩冶町上沢	25	南西	29
高齢者用施設	通所	通所介護事業所	出雲市今市町	33	南西	30
高齢者用施設	通所	通所介護事業所	出雲市上塩冶町	30	南西	30
高齢者用施設	通所	通所介護事業所	出雲市灘分町	30	南西	19
高齢者用施設	通所	通所介護事業所	出雲市大津朝倉	30	南西	28
高齢者用施設	通所	通所介護事業所	出雲市小山町	20	南西	30
高齢者用施設	通所	通所介護事業所	出雲市灘分町	28	南西	20
高齢者用施設	通所	通所介護事業所	出雲市里方町	25	南西	28
高齢者用施設	通所	通所介護事業所	出雲市斐川町直江	40	南西	23
高齢者用施設	通所	通所介護事業所	出雲市斐川町富村	26	南西	25
高齢者用施設	通所	通所介護事業所	出雲市斐川町富村	26	南西	25
高齢者用施設	通所	通所介護事業所	出雲市斐川町直江	25	南西	23
高齢者用施設	通所	通所介護事業所	出雲市灘分町	20	南西	19
高齢者用施設	通所	通所介護事業所	出雲市中野町	20	南西	28
高齢者用施設	通所	通所介護事業所	出雲市斐川町学頭	23	南西	21
高齢者用施設	通所	通所介護事業所	出雲市斐川町三分市	25	南西	19
高齢者用施設	通所	通所介護事業所	出雲市斐川町上直江	40	南西	25

種別	入所・通所	施設区分	所在地	定員	方位	距離
高齢者用施設	通所	通所介護事業所	出雲市大社町遙堪	30	南西	30
高齢者用施設	通所	通所介護事業所	出雲市斐川町直江	20	南西	23
高齢者用施設	通所	地域密着型通所介護事業所	出雲市渡橋町	15	南西	30
高齢者用施設	通所	地域密着型通所介護事業所	出雲市平田町	15	南西	21
高齢者用施設	通所	地域密着型通所介護事業所	出雲市今市町	15	南西	29
高齢者用施設	通所	地域密着型通所介護事業所	出雲市今市町	10	南西	30
高齢者用施設	通所	地域密着型通所介護事業所	出雲市上塩冶町	15	南西	29
高齢者用施設	通所	地域密着型通所介護事業所	出雲市大津町	10	南西	27
高齢者用施設	通所	地域密着型通所介護事業所	出雲市松寄下町	11	南西	32
高齢者用施設	通所	地域密着型通所介護事業所	出雲市白枝町	10	南西	31
高齢者用施設	通所	地域密着型通所介護事業所	出雲市稗原町	18	南西	31
高齢者用施設	通所	地域密着型通所介護事業所	出雲市天神町	10	南西	27
高齢者用施設	通所	地域密着型通所介護事業所	出雲市塩冶善行町	15	南西	30
高齢者用施設	通所	地域密着型通所介護事業所	出雲市荻杵町	15	南西	28
高齢者用施設	通所	地域密着型通所介護事業所	出雲市大津新崎町1丁目	10	南西	28
高齢者用施設	通所	地域密着型通所介護事業所	出雲市西平田町	18	南西	21
高齢者用施設	通所	地域密着型通所介護事業所	出雲市斐川町学頭	13	南西	20
高齢者用施設	通所	地域密着型通所介護事業所	出雲市大津新崎町5丁目	10	南西	28
高齢者用施設	通所	地域密着型通所介護事業所	出雲市久多見町	10	南西	19
高齢者用施設	通所	地域密着型通所介護事業所	出雲市矢尾町	18	南西	28
高齢者用施設	通所	地域密着型通所介護事業所	出雲市塩冶神前1丁目	10	南西	31
高齢者用施設	通所	地域密着型通所介護事業所	出雲市小津町	18	南西	23
高齢者用施設	通所	地域密着型通所介護事業所	出雲市西代町	18	南西	21
高齢者用施設	通所	地域密着型通所介護事業所	出雲市斐川町莊原	18	南西	19
高齢者用施設	通所	地域密着型通所介護事業所	出雲市斐川町直江	18	南西	23
高齢者用施設	通所	地域密着型通所介護事業所	出雲市斐川町上庄原字上新川	13	南西	23
高齢者用施設	通所	地域密着型通所介護事業所	出雲市斐川町上直江	10	南西	24
高齢者用施設	通所	地域密着型通所介護事業所	出雲市斐川町上庄原	10	南西	22
高齢者用施設	通所	地域密着型通所介護事業所	出雲市美談町	10	南西	23
高齢者用施設	通所	地域密着型通所介護事業所	出雲市塩冶有原町5丁目	25	南西	30
高齢者用施設	通所	地域密着型通所介護事業所	出雲市荻杵町	10	南西	27
高齢者用施設	通所	地域密着型通所介護事業所	出雲市斐川町上直江	18	南西	23
高齢者用施設	通所	通所リハビリテーション	出雲市上塩冶町	40	南西	29
高齢者用施設	通所	通所リハビリテーション	出雲市江田町	40	南西	30
高齢者用施設	通所	通所リハビリテーション	出雲市万田町	25	南西	22
高齢者用施設	通所	認知症対応型通所介護	出雲市大津町	12	南西	28
高齢者用施設	通所	認知症対応型通所介護	出雲市大津町	12	南西	29
高齢者用施設	通所	認知症対応型通所介護	出雲市小山町	12	南西	30
高齢者用施設	通所	認知症対応型通所介護	出雲市奥宇賀町	12	西南西	23
高齢者用施設	通所	認知症対応型通所介護	出雲市斐川町三分市	12	南西	20
高齢者用施設	通所	認知症対応型通所介護	出雲市美野町	12	南西	12
高齢者用施設	通所	認知症対応型通所介護	出雲市斐川町学頭	12	南西	20
高齢者用施設	通所	小規模多機能型居宅介護	出雲市小山町	25	南西	30
高齢者用施設	通所	小規模多機能型居宅介護	出雲市駅南町3丁目	27	南西	30
高齢者用施設	通所	小規模多機能型居宅介護	出雲市美野町	29	南西	12
高齢者用施設	通所	小規模多機能型居宅介護	出雲市白枝町	25	南西	31
高齢者用施設	通所	小規模多機能型居宅介護	出雲市渡橋町	24	南西	30
高齢者用施設	通所	小規模多機能型居宅介護	出雲市大津町	25	南西	27
高齢者用施設	通所	小規模多機能型居宅介護	出雲市東福町	21	西南西	19
高齢者用施設	通所	小規模多機能型居宅介護	出雲市上島町	29	南南西	27
高齢者用施設	通所	小規模多機能型居宅介護	出雲市斐川町直江	29	南西	23
高齢者用施設	通所	小規模多機能型居宅介護	出雲市小津町	29	西南西	23
高齢者用施設	通所	小規模多機能型居宅介護	出雲市斐川町出西	29	南西	29
高齢者用施設	通所	小規模多機能型居宅介護	出雲市斐川町上庄原	15	南西	22
高齢者用施設	通所	複合型サービス	出雲市斐川町美南	29	南西	22
障害者用施設	通所	障害福祉サービス事業所	出雲市武志町	20	南西	26
障害者用施設	通所	障害福祉サービス事業所	出雲市灘分町	20	南西	17
障害者用施設	通所	障害福祉サービス事業所	出雲市平野町	20	南西	28
障害者用施設	通所	障害福祉サービス事業所	出雲市武志町	23	南西	26
障害者用施設	通所	障害福祉サービス事業所	出雲市今市町	20	南西	29
障害者用施設	通所	障害福祉サービス事業所	出雲市灘分町	20	南西	20
障害者用施設	通所	障害福祉サービス事業所	出雲市大津新崎町2丁目	20	南西	28
障害者用施設	通所	障害福祉サービス事業所	出雲市平野町	24	南西	29
障害者用施設	通所	障害福祉サービス事業所	出雲市塩冶町	19	南西	30
障害者用施設	通所	障害福祉サービス事業所	出雲市灘分町	20	南西	21

種別	入所・通所	施設区分	所在地	定員	方位	距離
障害者用施設	通所	障害福祉サービス事業所	出雲市斐川町直江	40	南西	25
障害者用施設	通所	障害福祉サービス事業所	出雲市斐川町学頭	40	南西	20
障害者用施設	通所	障害福祉サービス事業所	出雲市斐川町学頭	20	南西	20
障害者用施設	通所	障害福祉サービス事業所	出雲市斐川町学頭	20	南南西	20
障害者用施設	通所	障害福祉サービス事業所	出雲市東郷町	40	西南西	19
障害者用施設	通所	障害福祉サービス事業所	出雲市斐川町上庄原	10	南西	21
障害者用施設	通所	障害福祉サービス事業所	出雲市東福町	20	西南西	19
障害者用施設	通所	障害福祉サービス事業所	出雲市天神町	20	南西	30
障害者用施設	通所	障害福祉サービス事業所	出雲市小山町	20	南西	30
障害者用施設	通所	障害福祉サービス事業所	出雲市灘分町	20	南西	20
障害者用施設	通所	障害福祉サービス事業所	出雲市天神町	20	南西	30
障害者用施設	通所	障害福祉サービス事業所	出雲市渡橋町	20	南西	30
障害者用施設	通所	障害福祉サービス事業所	出雲市大津新崎町4丁目	30	南西	30
障害者用施設	通所	障害児通所支援施設	出雲市武志町	30	南西	26
障害者用施設	通所	障害児通所支援施設	出雲市大社町入南	10	西南西	30
障害者用施設	通所	障害児通所支援施設	出雲市大津新崎町1丁目	10	南西	28
障害者用施設	通所	障害児通所支援施設	出雲市上塩治町	10	南西	30
障害者用施設	通所	障害児通所支援施設	出雲市斐川町富村	10	南西	26
障害者用施設	通所	障害児通所支援施設	出雲市平田町	10	南西	19
障害者用施設	通所	障害児通所支援施設	出雲市平田町中ノ島	10	南西	19
障害者用施設	通所	障害児通所支援施設	出雲市斐川町直江	10	南西	25
障害者用施設	通所	障害児通所支援施設	出雲市大社町遙堪	10	南西	29
障害者用施設	通所	障害児通所支援施設	出雲市斐川町莊原	10	南西	19
障害者用施設	通所	障害児通所支援施設	出雲市武志町	10	南西	26
障害者用施設	通所	障害児通所支援施設	出雲市大社町入南	10	西南西	31
障害者用施設	通所	障害児通所支援施設	出雲市平田町	10	南西	19
障害者用施設	通所	障害児通所支援施設	出雲市大津町	10	南西	27
障害者用施設	通所	障害児通所支援施設	出雲市塩治町	10	南西	29
障害者用施設	通所	障害児通所支援施設	出雲市大塚町	10	南西	28
障害者用施設	通所	障害児通所支援施設	出雲市里方町	20	南西	28
障害者用施設	通所	障害児通所支援施設	出雲市平田町	10	南西	20
障害者用施設	通所	障害児通所支援施設	出雲市平野町	10	南西	29
合計	226	施設		5,096		

## (安来市)

種別	入所・通所	施設区分	所在地	定員	方位	距離
高齢者用施設	入所	介護老人保健施設	安来市安来町	80	南東	26
高齢者用施設	入所	介護老人保健施設	安来市伯太町安田	50	南東	31
高齢者用施設	入所	軽費老人ホーム	安来市安来町	50	南東	26
高齢者用施設	入所	サービス付き高齢者向け住宅(特定施設)	安来市荒島町	20	東南東	22
高齢者用施設	入所	特別養護老人ホーム	安来市古川町	110	南東	27
高齢者用施設	入所	特別養護老人ホーム	安来市安来町	80	南東	26
高齢者用施設	入所	特別養護老人ホーム	安来市広瀬町下山佐	82	南東	25
高齢者用施設	入所	特別養護老人ホーム	安来市伯太町安田	50	南東	31
高齢者用施設	入所	有料老人ホーム	安来市広瀬町宇波	21	南東	31
高齢者用施設	入所	養護老人ホーム	安来市月坂町	50	南東	26
高齢者用施設	入所	介護医療院	安来市安来町	52	南東	26
高齢者用施設	入所	介護医療院	安来市伯太町安田	40	南東	31
高齢者用施設	入所	介護医療院	安来市荒島町	14	南東	22
高齢者用施設	入所	認知症対応型共同生活介護	安来市安来町	9	南東	26
高齢者用施設	入所	認知症対応型共同生活介護	安来市安来町	9	南東	26
高齢者用施設	入所	認知症対応型共同生活介護	安来市広瀬町広瀬	18	南東	25
高齢者用施設	入所	認知症対応型共同生活介護	安来市荒島町	18	南東	22
高齢者用施設	入所	認知症対応型共同生活介護	安来市安来町	18	南東	26
高齢者用施設	入所	認知症対応型共同生活介護	安来市安来町	18	南東	26
高齢者用施設	入所	認知症対応型共同生活介護	安来市荒島町	18	東南東	23
高齢者用施設	入所	認知症対応型共同生活介護	安来市安来町	18	南東	26
障害者用施設	入所	共同生活援助(グループホーム)	安来市安来町	20	東南東	26
障害者用施設	入所	共同生活援助(グループホーム)	安来市飯島町川尻	20	東南東	26
障害者用施設	入所	共同生活援助(グループホーム)	安来市飯梨町	10	南東	25
児童用施設	入所	児童養護施設	安来市赤江町	60	南東	22
高齢者用施設	通所	短期入所生活介護	安来市古川町	8	南東	27
高齢者用施設	通所	短期入所生活介護	安来市安来町	10	南東	26
高齢者用施設	通所	短期入所生活介護	安来市広瀬町下山佐	8	南東	25
高齢者用施設	通所	短期入所生活介護	安来市伯太町安田	20	南東	31
高齢者用施設	通所	通所介護事業所	安来市安来町	35	南東	26
高齢者用施設	通所	通所介護事業所	安来市広瀬町宇波	20	南東	31
高齢者用施設	通所	通所介護事業所	安来市安来町	35	南東	26
高齢者用施設	通所	通所介護事業所	安来市下吉田町	25	南東	29
高齢者用施設	通所	通所介護事業所	安来市古川町	30	南東	25
高齢者用施設	通所	通所介護事業所	安来市広瀬町下山佐	27	南東	25
高齢者用施設	通所	通所介護事業所	安来市伯太町安田	30	南東	31
高齢者用施設	通所	通所介護事業所	安来市広瀬町広瀬	27	南東	25
高齢者用施設	通所	地域密着型通所介護事業所	安来市飯島町	15	南東	25
高齢者用施設	通所	地域密着型通所介護事業所	安来市安来町	10	南東	25
高齢者用施設	通所	地域密着型通所介護事業所	安来市飯島町	17	南東	25
高齢者用施設	通所	地域密着型通所介護事業所	安来市古川町	18	南東	26
高齢者用施設	通所	地域密着型通所介護事業所	安来市荒島町	18	南東	23
高齢者用施設	通所	通所リハビリテーション	安来市安来町	100	南東	26
高齢者用施設	通所	通所リハビリテーション	安来市伯太町安田	40	南東	31
高齢者用施設	通所	認知症対応型通所介護	安来市安来町	12	南東	26
高齢者用施設	通所	小規模多機能型居宅介護	安来市荒島町	29	南東	22
高齢者用施設	通所	小規模多機能型居宅介護	安来市広瀬町町帳	29	南東	25
高齢者用施設	通所	小規模多機能型居宅介護	安来市安来町	29	南東	26
高齢者用施設	通所	小規模多機能型居宅介護	安来市広瀬町布部	18	南南東	31
障害者用施設	通所	障害福祉サービス事業所	安来市植田町	60	南東	25
障害者用施設	通所	障害福祉サービス事業所	安来市広瀬町広瀬	20	南東	25
障害者用施設	通所	障害福祉サービス事業所	安来市飯梨町	55	南東	24
障害者用施設	通所	障害福祉サービス事業所	安来市安来町	20	東南東	26
障害者用施設	通所	障害福祉サービス事業所	安来市飯島町川尻	40	東南東	26
障害者用施設	通所	障害福祉サービス事業所	安来市飯島町川尻	20	東南東	26
障害者用施設	通所	障害福祉サービス事業所	安来市飯島町川尻	20	東南東	26
障害者用施設	通所	障害児通所支援施設	安来市植田町	20	南東	25
障害者用施設	通所	障害児通所支援施設	安来市安来町	10	東南東	26
障害者用施設	通所	障害児通所支援施設	安来市汐手が丘	10	南東	28
合計	59	施設		1,820		

## (雲南市)

種別	入所・通所	施設区分	所在地	定員	方位	距離
高齢者用施設	入所	介護老人保健施設	雲南市木次町山方	60	南	26
高齢者用施設	入所	介護老人保健施設	雲南市三刀屋町三刀屋	50	南	29
高齢者用施設	入所	特別養護老人ホーム	雲南市大東町中湯石	70	南	24
高齢者用施設	入所	特別養護老人ホーム	雲南市木次町東日登	50	南	30
高齢者用施設	入所	特別養護老人ホーム	雲南市加茂町加茂中	70	南西	23
高齢者用施設	入所	特別養護老人ホーム	雲南市三刀屋町三刀屋	70	南	29
高齢者用施設	入所	地域密着型特別養護老人ホーム	雲南市木次町東日登	20	南	30
高齢者用施設	入所	有料老人ホーム	雲南市大東町中湯石	13	南	24
高齢者用施設	入所	有料老人ホーム(特定施設)	雲南市三刀屋町下熊谷	22	南南西	28
高齢者用施設	入所	養護老人ホーム(特定施設)	雲南市加茂町加茂中	80	南西	23
高齢者用施設	入所	認知症対応型共同生活介護	雲南市大東町東阿用	9	南	26
高齢者用施設	入所	認知症対応型共同生活介護	雲南市加茂町南加茂	18	南南西	24
高齢者用施設	入所	認知症対応型共同生活介護	雲南市三刀屋町伊萱	9	南南西	26
高齢者用施設	入所	認知症対応型共同生活介護	雲南市加茂町南加茂	18	南南西	24
高齢者用施設	入所	認知症対応型共同生活介護	雲南市木次町里方	18	南南西	28
高齢者用施設	入所	認知症対応型共同生活介護	雲南市大東町養賀	18	南	24
障害者用施設	入所	共同生活援助(グループホーム)	雲南市木次町東日登	12	南南西	30
障害者用施設	入所	共同生活援助(グループホーム)	雲南市三刀屋町古城	10	南南西	29
障害者用施設	入所	共同生活援助(グループホーム)	雲南市三刀屋町古城	6	南南西	29
障害者用施設	入所	共同生活援助(グループホーム)	雲南市木次町下熊谷	5	南南西	28
障害者用施設	入所	共同生活援助(グループホーム)	雲南市大東町大東	5	南	24
高齢者用施設	通所	短期入所生活介護	雲南市木次町東日登	14	南	30
高齢者用施設	通所	短期入所生活介護	雲南市加茂町加茂中	10	南西	23
高齢者用施設	通所	短期入所生活介護	雲南市大東町中湯石	10	南	24
高齢者用施設	通所	短期入所生活介護(ユニット)	雲南市木次町東日登	20	南南西	30
高齢者用施設	通所	短期入所生活介護(ユニット)	雲南市三刀屋町三刀屋	8	南	29
高齢者用施設	通所	通所介護事業所	雲南市木次町東日登	35	南	30
高齢者用施設	通所	通所介護事業所	雲南市大東町大東	30	南	24
高齢者用施設	通所	通所介護事業所	雲南市大東町新庄	30	南	24
高齢者用施設	通所	通所介護事業所	雲南市大東町仁和寺	34	南	23
高齢者用施設	通所	通所介護事業所	雲南市加茂町宇治	35	南	23
高齢者用施設	通所	通所介護事業所	雲南市木次町里方	25	南	26
高齢者用施設	通所	通所介護事業所	雲南市大東町新庄	30	南	24
高齢者用施設	通所	通所介護事業所	雲南市三刀屋町三刀屋	30	南	29
高齢者用施設	通所	地域密着型通所介護事業所	雲南市大東町下阿用	14	南	25
高齢者用施設	通所	地域密着型通所介護事業所	雲南市大東町中湯石	16	南	24
高齢者用施設	通所	地域密着型通所介護事業所	雲南市三刀屋町伊萱	15	南	26
高齢者用施設	通所	通所リハビリテーション	雲南市木次町山方	35	南	26
高齢者用施設	通所	通所リハビリテーション	雲南市三刀屋町三刀屋	10	南	29
高齢者用施設	通所	認知症対応型通所介護	雲南市大東町東阿用	15	南	26
高齢者用施設	通所	認知症対応型通所介護	雲南市加茂町加茂中	12	南南西	23
高齢者用施設	通所	認知症対応型通所介護	雲南市三刀屋町三刀屋	12	南南西	29
高齢者用施設	通所	認知症対応型通所介護	雲南市木次町里方	12	南南西	28
高齢者用施設	通所	認知症対応型通所介護	雲南市加茂町南加茂	3	南南西	24
高齢者用施設	通所	認知症対応型通所介護	雲南市加茂町加茂中	12	南南西	23
高齢者用施設	通所	認知症対応型通所介護	雲南市大東町新庄	12	南	24
高齢者用施設	通所	小規模多機能型居宅介護	雲南市大東町中湯石	29	南	23
高齢者用施設	通所	小規模多機能型居宅介護	雲南市三刀屋町伊萱	29	南南西	26
高齢者用施設	通所	小規模多機能型居宅介護	雲南市三刀屋町三刀屋	29	南南西	30
高齢者用施設	通所	小規模多機能型居宅介護	雲南市木次町東日登	25	南	30
高齢者用施設	通所	小規模多機能型居宅介護	雲南市大東町養賀	29	南	24
障害者用施設	通所	障害福祉サービス事業所	雲南市木次町新市	40	南南西	29
障害者用施設	通所	障害福祉サービス事業所	雲南市三刀屋町古城	30	南南西	29
障害者用施設	通所	障害福祉サービス事業所	雲南市木次町東日登	20	南南西	30
障害者用施設	通所	障害福祉サービス事業所	雲南市木次町東日登	20	南南西	30
障害者用施設	通所	障害福祉サービス事業所	雲南市加茂町宇治	30	南南西	24
障害者用施設	通所	障害福祉サービス事業所	雲南市大東町仁和寺	20	南南西	22
障害者用施設	通所	障害福祉サービス事業所	雲南市三刀屋町古城	20	南南西	30
障害者用施設	通所	障害福祉サービス事業所	雲南市加茂町大崎	20	南南西	23
障害者用施設	通所	障害福祉サービス事業所	雲南市木次町里方	25	南南西	28
障害者用施設	通所	障害福祉サービス事業所	雲南市三刀屋町三刀屋	20	南南西	28
障害者用施設	通所	障害児通所支援施設	雲南市加茂町三代	10	南南西	25
障害者用施設	通所	障害児通所支援施設	雲南市木次町東日登	10	南南西	30
合計	63	施設		1,518		

2-3-3 周辺地域の刑務所等施設状況  
UPZ圏内の状況

資料：松江刑務所、松江少年鑑別所  
(R3.1.1現在)

市名	所在地	施設区分	施設数	定員数	位置		備考
					方位	距離 (km)	
松江市	内中原町	少年鑑別所	1	20	南東	8	
	西川津町	刑務所	1	1,153	南東	10	
合計			2	1,173			





(2) PAZ及びNUPZ圏内診療所

施設名称	郵便番号	施設所在地		電話番号	病床数		開設年月日	休止状況
					療養	一般		
石田内科小児科医院	6900877	島根県松江市春日町	583番地3	0852-21-9111	0	0	1994/12/1	
嘉戸小児科医院	6900044	島根県松江市浜乃木4丁目	7番24号	0852-23-3635	0	0	1972/3/27	
門脇内科胃腸科医院	6900056	島根県松江市雑賀町	205番地	0852-21-2695	0	0	1970/1/1	
葛尾内科医院	6900871	島根県松江市東奥谷町	3番地6	0852-22-2655	0	0	1968/8/1	
小林医院	6900056	島根県松江市雑賀町	264番地3	0852-21-3407	0	0	1956/9/24	
佐野内科循環器科医院	6900044	島根県松江市浜乃木1丁目	17番7号	0852-21-4772	0	0	1963/12/26	
信太内科医院	6900887	島根県松江市殿町	332番地	0852-21-2046	0	0	1981/12/8	
鈴木内科医院	6900823	島根県松江市西川津町	1198番地5	0852-22-2123	0	0	1969/3/17	
津森医院	6901101	島根県松江市本庄町	567番地1	0852-34-0125	0	0	1971/3/18	
西野小児科アレルギ一科医院	6900056	島根県松江市雑賀町	433番地2	0852-21-5124	0	0	1968/11/18	
野津医院	6901101	島根県松江市本庄町	565番地1	0852-34-0503	0	0	1985/9/3	
幡医院	6900847	島根県松江市片原町	87番地	0852-21-3376	0	0	1950/1/4	
古瀬眼科医院	6900002	島根県松江市大正町	401番地6	0852-21-2816	0	0	1969/9/1	
星野医院	6900151	島根県松江市古曾志町	733番地	0852-36-8758	0	0	1987/8/3	
医療法人堀内科胃腸科医院	6900002	島根県松江市大正町	445番地3	0852-22-1818	0	0	1971/5/24	
桑原整形外科医院	6900049	島根県松江市袖師町	9番地26	0852-24-2200	0	0	1972/6/23	
あだち眼科クリニック	6900874	島根県松江市中原町	19番地1	0852-24-6333	0	0	1973/9/28	
佐藤クリニック	6900875	島根県松江市外中原町	121番地2	0852-24-3101	0	0	1973/10/5	
福岡内科医院	6900056	島根県松江市雑賀町	45番地	0852-21-3727	0	0	1973/4/21	
津田小学校前よしの医院	6900011	島根県松江市東津田町	1195番地3	0852-22-1133	0	0	1974/7/1	
厚生センター診療所	6900015	島根県松江市上乃木7丁目	1番28号	0852-24-4875	0	0	1976/4/1	
山本眼科医院	6900882	島根県松江市大輪町	420番地14	0852-25-5656	0	8	1976/11/17	
梶谷医院	6900888	島根県松江市北堀町	197番地6		0	0	1983/2/22	休止
医療法人湯原内科医院	6900848	島根県松江市苧町	9番地1	0852-25-3508	0	0	1994/11/1	
乃木クリニック	6900044	島根県松江市浜乃木2丁目	7番17号	0852-26-5122	0	0	1990/7/1	
片山内科胃腸科医院	6900015	島根県松江市上乃木4丁目	20番26号	0852-26-5511	0	0	1979/1/24	
嘉本整形外科	6900017	島根県松江市西津田2丁目	2番2号	0852-26-7330	0	0	1979/3/1	
医療法人清水医院 内科循環器科	6900012	島根県松江市古志原5丁目	14番77号	0852-26-2711	0	0	1979/8/21	

施設名称	郵便番号	施設所在地		電話番号	病床数		開設年月日	休止状況
					療養	一般		
はしだ小児科医院	6900025	島根県松江市八幡町	8番地3	0852-37-0880	0	0	1980/5/1	
大畑整形外科	6900823	島根県松江市西川津町	774番地6	0852-22-7100	0	0	1981/6/8	
かもと整形外科クリニック	6900015	島根県松江市上乃木7丁目	6番1号	0852-21-6633	0	0	1981/7/13	
特別養護老人ホームコーポ上口診療室	6900012	島根県松江市古志原6丁目	8番10号	0852-21-6365	0	0	1982/6/19	
森脇医院	6900878	島根県松江市砂子町	202番地3	0852-27-2211	0	3	1982/7/26	
岡本整形外科医院	6900887	島根県松江市殿町	383番地	0852-27-2200	0	0	1982/9/1	
福庭内科医院	6900887	島根県松江市殿町	383番地	0852-21-5670	0	0	1982/10/1	
中国電力株式会社島根原子力発電所健康管理センター	6900324	島根県松江市陸島町片匂	654番地1	0852-82-3466	0	0	1970/6/22	
中村医院	6900332	島根県松江市鹿島町佐陀本郷	1852番地	0852-82-0046	0	0	1947/9/19	
津森医院千酌診療所	6901222	島根県松江市美保関町千酌	944番地3	0852-75-0354	0	0	1972/4/24	
医療法人伊藤医院	6990101	島根県松江市東出雲町揖屋町	1031番地	0852-52-2251	0	0	1961/12/1	
医療法人伊藤医院出雲出張所	6990108	島根県松江市東出雲町出雲郷	400番地3	0852-52-2066	0	0	1967/2/1	
医療法人伊藤医院下意東出張所	6990102	島根県松江市東出雲町下意東	697番地5	0852-52-2820	0	0	1974/7/1	
三浦医院	6990101	島根県松江市東出雲町揖屋町	1178番地6	0852-52-3739	0	0	1975/8/1	
奥村医院	6990202	島根県松江市玉湯町湯町	956番地	0852-62-0418	0	0	1975/2/1	
坪内内科小児科医院	6990401	島根県松江市宍道町宍道	1296番地6	0852-66-2545	0	0	1982/4/8	
胃腸科内科田中医院	6990401	島根県松江市宍道町宍道	946番地1	0852-66-0022	0	0	2017/4/17	
若槻内科医院	6900031	島根県松江市山代町	480番地5	0852-27-3111	0	0	1982/11/17	
福田内科クリニック	6900015	島根県松江市上乃木9丁目	4番25号	0852-27-1200	0	0	1982/12/15	
長命園診療所	6900015	島根県松江市上乃木10丁目	5番2号	0852-27-3884	0	0	1983/6/1	
医療法人社団中村クリニック	6900876	島根県松江市黒田町	446番地1	0852-27-2666	0	0	1983/7/15	
医療法人吉岡医院	6901404	島根県松江市八束町波入	607番地1	0852-76-3466	0	0	1984/8/1	
医療法人山尾内科医院	6900005	島根県松江市和多見町	153番地4	0852-21-3711	0	0	1994/4/1	
医療法人 勝部医院	6900877	島根県松江市春日町	365番地3	0852-27-5800	0	0	1985/2/15	
医療法人若山会 清水眼科	6900015	島根県松江市上乃木4丁目	1番3号	0852-22-1616	0	8	1985/8/7	
湖南診療所	6900015	島根県松江市上乃木10丁目	5番1号	0852-27-6661	0	0	1985/9/24	
森本産婦人科医院	6900056	島根県松江市雑賀町	82番地	0852-25-2250	0	13	1986/6/1	
小竹原医院	6900882	島根県松江市大輪町	396番地	0852-25-3223	0	0	1986/7/15	
春木内科クリニック	6900012	島根県松江市古志原2丁目	1番37号	0852-27-2300	0	0	1994/12/1	
泉胃腸科医院	6900876	島根県松江市黒田町	94番地9	0852-27-4976	0	0	1987/3/5	

施設名称	郵便番号	施設所在地		電話番号	病床数		開設年月日	休止状況
		施設所在地	施設所在地		療養	一般		
入江内科医院	6900823	島根県松江市西川津町	766番地5	0852-27-4188	0	0	1987/12/17	
かじたに整形外科医院	6900003	島根県松江市朝日町	452 あおとビル2F	0852-27-7722	0	0	1988/4/15	
特別養護老人ホーム 東寿苑診療室	6990108	島根県松江市東出雲町出雲郷	493番地	0852-52-3330	0	0	1988/4/18	
中西医院	6900033	島根県松江市大庭町	1381番地2	0852-22-8611	0	0	1988/10/6	
しみず小児科循環器科医院	6900015	島根県松江市上乃木9丁目	20番28号	0852-31-8380	0	0	1988/11/10	
特別養護老人ホーム うぐいす苑医務室	6900860	島根県松江市西法吉町	36-1	0852-27-3400	0	0	1989/2/22	
釜瀬クリニック	6900052	島根県松江市野町	81番地	0852-22-1266	0	0	1989/6/7	
遠藤医院	6900863	島根県松江市比津町	43番地12	0852-26-3017	0	0	1989/8/21	
だて整形外科クリニック	6900876	島根県松江市黒田町	486番地5	0852-21-1515	0	0	1989/8/24	
浅野小児科医院	6900846	島根県松江市末次町	74番地	0852-21-2776	0	0	1993/9/1	
公益財団法人 島根県環境保健公社	6900012	島根県松江市古志原1丁目	4番6号	0852-24-0013	0	0	1977/1/1	
なかじま耳鼻科	6900825	島根県松江市学園2丁目	11番2号	0852-27-3387	0	0	1990/2/23	
島根県赤十字血液センター	6900882	島根県松江市大輪町	420番地21	0852-23-9467	0	0	1986/4/1	
特別養護老人ホーム 松楽苑診療所	6901114	島根県松江市野原町	417番地2	0852-34-1661	0	0	1990/2/9	
慈光苑診療室	6900402	島根県松江市島根町大芦	5707番地	0852-85-3555	0	0	1955/3/7	
心療内科・漢方内科 全人総合医療日本ホリスティッククリニックインターナショナルデバイスジョン	6900825	島根県松江市学園1丁目	7番30号	0852-31-1301	0	0	1993/11/1	
中電プラント株式会社 島根原子力支社診療所	6900324	島根県松江市鹿島町片句	654番地1	0852-82-1855	0	0	1991/12/11	
松江東健康クリニック	6900835	島根県松江市西尾町	13番地1	0852-25-0077	0	0	1992/7/23	
医療法人 野田眼科医院	6900883	島根県松江市北田町	1番地1	0852-25-8807	0	0	1993/4/20	
マザリー産科婦人科医院	6900017	島根県松江市西津田2丁目	12番33号	0852-25-8588	0	14	1993/7/8	
救護施設泉の園医務室	6900021	島根県松江市矢田町	472番地	0852-24-3512	0	0	1993/7/20	
柴田脳神経外科	6900888	島根県松江市北堀町	13番地	0852-25-8866	0	0	1993/9/9	
つきざわ内科医院	6900017	島根県松江市西津田10丁目	17番20号-11	0852-21-8180	0	0	1993/9/6	
島根大学保健管理センター	6900823	島根県松江市西川津町	1060番地	0852-32-6568	0	0	1993/2/23	
医療法人佐々木医院	6901312	島根県松江市美保関町森山	726番地11	0852-72-2522	0	0	1993/12/3	
特別養護老人ホーム ゆめハウス診療室	6990403	島根県松江市宍道町西来待	2071番地1	0852-66-3012	0	0	1994/2/23	
特別養護老人ホーム 津田の里診療所	6900017	島根県松江市西津田10丁目	19番50号	0852-28-1950	0	0	1994/4/1	
きたに内科クリニック	6900021	島根県松江市矢田町	478番地5	0852-31-6011	0	0	1995/1/27	
救護施設新生園医務室	6901404	島根県松江市八束町波入	43番地2	0852-76-3311	0	0	1995/2/1	
特別養護老人ホーム ゆうなぎ苑医務室	6900402	島根県松江市島根町大芦	5707番地	0852-85-3600	0	0	1995/4/7	

施設名称	郵便番号	施設所在地		電話番号	病床数		開設年月日	休止状況
					療養	一般		
山本内科医院	6900851	島根県松江市堂形町	754番地	0852-28-5100	0	0	1995/3/29	
おおさわ耳鼻咽喉科	6900015	島根県松江市上乃木1丁目	2番18号	0852-28-1110	0	0	1995/4/1	
さかい耳鼻咽喉科医院	6900012	島根県松江市古志原5丁目	17番2号	0852-23-4133	0	0	1995/9/25	
堀江耳鼻咽喉科医院	6900876	島根県松江市黒田町	422番地5	0852-28-1133	0	0	1999/1/1	
市岡眼科クリニック	6900012	島根県松江市古志原5丁目	17番18号	0852-28-2211	0	10	1996/1/10	
前之園泌尿器科内科医院	6900045	島根県松江市乃白町	薬師前1番地1	0852-24-6255	0	0	1996/1/22	
皮フ科鈴木クリニック	6900825	島根県松江市学園2丁目	4番23号	0852-28-1211	0	0	1996/3/21	
総合健診センター	6900012	島根県松江市古志原1丁目	4番6号	0852-32-5211	0	0	1996/4/1	
浜北台メディカルスクエアふじい眼科	6900871	島根県松江市東奥谷町	144番地16	0852-28-8008	0	0	1996/4/9	
浜北台メディカルスクエアよねだ内科	6900871	島根県松江市東奥谷町	144番地12	0852-28-2500	0	0	1996/4/10	
地方職員共済組合島根県支部診療所	6900873	島根県松江市内中原町	52番地	0852-22-5469	0	0	1945/7/28	
医療法人福田内科医院	6900888	島根県松江市北堀町	33番地23	0852-24-6555	0	0	1999/1/1	
城北産科婦人科クリニック	6900877	島根県松江市春日町	48番地1	0852-29-1010	0	12	1997/4/28	
内田クリニック	6900044	島根県松江市浜乃木2丁目	6番13号	0852-55-2880	0	0	1997/4/8	
特別養護老人ホーム やくも光陽の里診療所	6902102	島根県松江市八雲町東岩坂	806番地	0852-54-2233	0	0	1997/4/10	
石本医院	6900015	島根県松江市上乃木9丁目	1番22号	0852-26-8811	0	0	1997/6/10	
障害者支援施設まがたま医務室	6990201	島根県松江市玉湯町玉造	1649番地2	0852-62-2535	0	0	1997/12/4	
学園クリニック	6900825	島根県松江市学園1丁目	9番21号	0852-55-6386	0	0	1998/5/11	
特別養護老人ホームあいかの里医務室	6900262	島根県松江市岡本町	1138番地1	0852-88-9011	0	0	1998/10/5	
児島医院	6900402	島根県松江市島根町大芦	2177番地1	0852-85-2939	0	0	1998/12/3	
生協東出雲診療所	6990101	島根県松江市東出雲町榎屋町	1137番地1	0852-52-2264	0	0	1998/11/1	
くまの診療所金森クリニック	6902104	島根県松江市八雲町熊野	803番地9	0852-54-9053	0	0	1999/3/19	
松江学園医務室	6900402	島根県松江市島根町大芦	5707番地	0852-85-3115	0	0	1999/4/1	
小林クリニック	6900863	島根県松江市比津町	149番地1	0852-55-6616	0	0	1999/9/8	
特別養護老人ホーム美保の里	6901315	島根県松江市美保関町片江	79番地	0852-72-9090	0	0	1999/12/8	
特別養護老人ホーム 詔光の里医務室	6900031	島根県松江市山代町	934番地5	0852-31-4165	0	0	2000/1/4	
ふれあい診療所	6900017	島根県松江市西津田7丁目	14番21号	0852-23-1111	0	0	2000/3/21	
わかさクリニック	6900834	島根県松江市朝酌町	28番地1	0852-39-9077	0	0	2000/3/31	
津森医院片江出張所	6901315	島根県松江市美保関町片江	431番地2	0852-72-3090	0	0	2000/5/1	
中村内科循環器クリニック	6900823	島根県松江市西川津町	398番地51	0852-20-7711	0	0	2000/8/1	

施設名称	郵便番号	施設所在地		電話番号	病床数		開設年月日	休止状況
		療養	一般					
ほしの内科・胃腸科クリニック	6900017	島根県松江市西津田5丁目	21番地15	0852-20-1333	0	0	2000/10/12	
岩坂診療所	6902102	島根県松江市八雲町東岩坂	287番地	0852-54-2206	0	0	2000/9/1	
たくわ小児科クリニック	6900825	島根県松江市学園2丁目	6番27号	0852-20-0808	0	0	2000/11/9	
板倉胃腸科クリニック	6900887	島根県松江市殿町	383番地 山陰中央ビル5F	0852-59-2130	0	0	2001/1/12	
すまいる苑 診療所	6900861	島根県松江市法吉町	626番地1	0852-55-8969	0	0	2001/3/21	
シリウス苑 医務室	6900861	島根県松江市法吉町	624番地1	0852-27-4700	0	0	2001/3/21	
後藤クリニック	6900033	島根県松江市大庭町	129番地6	0852-20-5100	0	0	2001/4/2	
松江腎クリニック	6900884	島根県松江市南田町	110番地	0852-59-3800	0	19	2001/3/21	
原田医院	6900055	島根県松江市津田町	313番地	0852-25-0520	0	0	2001/4/2	
嶋本医院	6900876	島根県松江市黒田町	449番地1	0852-60-0100	0	0	2001/6/11	
湖北つきはクリニック	6900262	島根県松江市岡本町	1041番地2	0852-88-3636	0	0	2001/11/15	
おむら内科クリニック	6900012	島根県松江市古志原5丁目	4番8号	0852-31-5588	0	0	2002/1/11	
並河内科クリニック	6900883	島根県松江市北田町	2番地3	0852-20-0700	0	0	2002/2/5	
ぽよぽよクリニック	6900011	島根県松江市東津田町	1198番地3	0852-25-2581	0	0	2002/11/18	
いわもと耳鼻咽喉科医院	6900877	島根県松江市春日町	中代188番地1	0852-20-1300	0	0	2003/2/1	
須山医院	6900876	島根県松江市黒田町	30番地4	0852-20-1875	0	0	2003/2/1	
小松クリニック	6900876	島根県松江市黒田町	30番地4	0852-59-5218	0	0	2003/2/15	
特別養護老人ホームあとも苑医務室	6900804	島根県松江市鹿島町北講武	885番地6	0852-82-9710	0	0	2003/3/1	
くらはし内科クリニック	6900046	島根県松江市乃木福富町	289番地1	0852-59-5700	0	0	2003/4/10	
佐貫内科医院	6902101	島根県松江市八雲町日吉	194番地10	0852-54-0886	0	0	2003/5/1	
たなか内科クリニック	6900015	島根県松江市上乃木9丁目	1番地10	0852-60-5877	0	0	2009/7/1	
しみず内科クリニック	6900862	島根県松江市比津が丘2丁目	2番地14	0852-22-8558	0	0	2003/10/16	
いんべ杉谷内科小児科医院	6900036	島根県松江市東忌部町	83番地22	0852-33-2800	0	0	2003/11/1	
たけはな整形外科クリニック	6990110	島根県松江市東出雲町錦新町2丁目	2番地3	0852-53-0527	0	0	2004/1/15	
さんメンタルクリニック	6900884	島根県松江市南田町	95番地17	0852-20-2807	0	0	2004/4/1	
浜北台メディカルスクエアよねだ内科分院	6900868	島根県松江市浜北台	16番地8	0852-22-3072	0	0	2004/4/5	
伊藤皮膚科クリニック	6900058	島根県松江市田和山町	109番地	0852-31-4586	0	0	2004/5/7	
特別養護老人ホーム明翔苑医務室	6900122	島根県松江市西浜佐陀町	1399番地34	0852-36-3010	0	0	2004/4/1	
うらしまクリニック	6990110	島根県松江市東出雲町錦新町2丁目	2番地10	0852-53-0622	0	0	2004/8/20	
みどり眼科	6900825	島根県松江市学園2丁目	26番地33	0852-24-4146	0	0	2004/9/21	

施設名称	郵便番号	施設所在地	電話番号	病床数		開設年月日	休止状況
				療養	一般		
医療法人社団太田脳神経外科クリニック	6900878	島根県松江市砂子町	0852-59-5181	0	0	2004/10/5	
まつしま脳神経内科クリニック	6900822	島根県松江市下東川津町	0852-59-5678	0	0	2005/4/15	
島根県立心と体の相談センター	6900011	島根県松江市東津田町	0852-32-5905	0	0	2005/4/1	
松江市国民健康保険来待診療所	6990405	島根県松江市中央道町上来待	0852-66-0002	0	0	2005/3/31	
入澤クリニック	6900025	島根県松江市八幡町	0852-38-8211	0	0	2005/6/16	
医療法人社団たかお皮膚科クリニック	6900054	島根県松江市新雑賀町	0852-21-6500	0	0	2005/6/22	
はっとり皮膚ふ科クリニック	6900011	島根県松江市東津田町	0852-60-1705	0	0	2005/6/4	
つわぶきクリニック	6900046	島根県松江市乃木福富町	0852-60-2323	0	0	2005/7/1	
松江市立病院健診センター	6900045	島根県松江市乃白町	0852-60-8120	0	0	2005/8/1	
さとう耳鼻咽喉科	6990110	島根県松江市東出雲町錦新町7丁目	0852-53-0033	0	0	2005/9/7	
佐藤内科医院	6900064	島根県松江市天神町	0852-21-2425	0	0	2005/11/14	
わたなべ耳鼻咽喉科医院	6900001	島根県松江市東朝日町	0852-32-3000	0	0	2006/4/1	
特別養護老人ホーム 大野の郷 医務室	6900264	島根県松江市大野町	0852-88-3302	0	0	2006/5/1	
ブラチナクリニック	6900003	島根県松江市朝日町	0852-20-7790	0	0	2006/5/5	
あさひまちクリニック	6900003	島根県松江市朝日町	0852-61-3006	0	3	2006/11/11	
心療内科 漢方松江クリニック	6900825	島根県松江市学園1丁目	0852-31-1130	0	0	2006/11/1	
市岡眼科	6900003	島根県松江市朝日町	0852-22-3800	0	0	2006/11/15	
青葉クリニック	6900015	島根県松江市上乃木1丁目	0852-27-5251	0	0	2007/3/1	休止
飯島クリニック	6900007	島根県松江市御手船場町	0852-23-1007	0	0	2007/5/7	
大学前のつ内科クリニック	6900825	島根県松江市学園2丁目	0852-24-3000	0	0	2007/5/1	
林医院	6900888	島根県松江市北堀町	0852-21-5667	0	0	2007/8/1	
門脇医院	6901403	島根県松江市八束町遅江	0852-76-2023	0	0	2007/9/1	
かじクリニック	6900887	島根県松江市殿町	0852-27-2600	0	0	2009/3/1	
いきいきクリニック	6900011	島根県松江市東津田町	0852-27-1551	0	0	2008/8/1	
医療法人社団正心会 松北診療所	6900822	島根県松江市下東川津町	0852-27-1000	0	0	2008/8/1	
KAZUKIプライベートクリニック	6900003	島根県松江市朝日町	0852-60-9731	0	0	2008/9/29	
くらたこどもクリニック	6900001	島根県松江市東朝日町	0852-61-1688	0	0	2008/12/25	
養護老人ホーム花仙	6990202	島根県松江市玉湯町湯町	0852-62-8500	0	0	2009/4/27	
地域密着型特別養護老人ホームたまゆの杜	6990202	島根県松江市玉湯町湯町	0852-62-8500	0	0	2009/4/24	
かつべ整形外科医院	6900884	島根県松江市南田町	0852-31-0011	0	0	2009/6/1	

施設名称	郵便番号	施設所在地	電話番号	病床数		開設年月日	休止 状況
				療養	一般		
サン・フワワ 診療所	6901114	島根県松江市野原町	0852-34-1780	0	0	2009/6/14	
野津医院 手角出張所	6901113	島根県松江市手角町	0852-34-0351	0	0	2009/6/8	
メディカルカウンセリングセンタークリニック大竹	6900826	島根県松江市学園南2丁目	0852-31-7100	0	0	2009/7/1	
いやしの館 医務室	6900823	島根県松江市西川津町	0852-27-0081	0	0	2009/10/1	
いしはら眼科	6990112	島根県松江市東出雲町意宇東2丁目	0852-67-1002	0	4	2010/2/2	
たまゆ内科クリニック	6990202	島根県松江市玉湯町湯町	0852-62-0133	0	0	2010/9/27	
高梨眼科医院	6900877	島根県松江市春日町	0852-61-4174	0	0	2010/12/18	
大國内科クリニック	6900046	島根県松江市乃木福富町	0852-60-1266	0	0	2011/2/1	
松江刑務所医務課診療所	6900823	島根県松江市西川津町	0852-23-2222	0	15	2011/4/11	
八重垣レディースクリニック	6990111	島根県松江市東出雲町意宇南5丁目	0852-52-7790	0	0	2011/9/28	
心身一如 医食同源心療漢方内科松江ホリスティッククリニック	6900001	島根県松江市東朝日町	0852-28-3131	0	0	2012/2/1	
漢方女性クリニック・mio	6900003	島根県松江市朝日町	0852-28-0211	0	0	2012/3/8	
やましろクリニック	6900031	島根県松江市山代町	0852-27-9696	0	0	2012/5/1	
とのまちクリニック	6900887	島根県松江市殿町	0852-67-3363	0	0	2013/4/1	休止
レディースメンタルクリニック一粒の麦	6900017	島根県松江市西津田3丁目	0852-67-3100	0	0	2013/6/1	
山口整形外科医院	6900826	島根県松江市学園南1丁目	0852-21-2050	0	0	2013/7/16	
地域密着型介護老人福祉施設ゆうなぎホーム 医務室	6901212	島根県松江市島根町野波	0852-85-9700	0	0	2013/7/2	
みやげ眼科	6900011	島根県松江市東津田町	0852-24-2300	0	0	2013/11/1	
門脇耳鼻咽喉科医院	6900058	島根県松江市田和山町	0852-27-3351	0	0	2014/1/1	
山口整形 東本町クリニック	6900842	島根県松江市東本町3丁目	0852-21-2050	0	0	2014/2/1	
あさひ乃苑 医務室	6900121	島根県松江市古志町	0852-27-3443	0	0	2014/4/1	
心身一如 医食同源心療漢方内科日本ホリスティッククリニック	6900825	島根県松江市学園1丁目	0852-28-3131	0	0	2014/7/16	
こころの診療所 細田クリニック	6900058	島根県松江市田和山町	0852-24-3200	0	0	2014/7/30	
たがしらレディースクリニック	6900044	島根県松江市浜乃木6丁目	0852-23-1103	0	18	2014/8/28	
ビタミン・ミネラル 自然治癒力活性松江ホリスティッククリニック	6900001	島根県松江市東朝日町	0852-28-3131	0	0	2014/9/19	
とみさわクリニック	6900025	島根県松江市八幡町	0852-67-1927	0	0	2014/11/1	
松江市・島根県共同設置 保健所	6900011	島根県松江市東津田町	0852-23-1313	0	0	2015/3/9	
クリニック虹	6900035	島根県松江市佐草町	0852-24-1212	0	0	2015/4/1	
特別養護老人ホーム 陽溜の郷 診療室	6900024	島根県松江市馬潟町	0852-38-8155	0	0	2015/4/1	
宍道楽苑 医務室	6990407	島根県松江市宍道町伊志見	0852-66-7835	0	0	2015/4/27	



施設名称	郵便番号	施設所在地		電話番号	病床数		開設年月日	休止状況
		療養	一般					
地域密着型特別養護老人ホームわこう荘医務室	6990102	島根県松江市東出雲町下意東	3145番地	0852-67-1207	0	0	2015/3/3	
つだ胃腸科・内科クリニック	6900017	島根県松江市西津田町3丁目	5番21号	0852-40-9101	0	0	2015/9/1	
メデイカルハーブクリニック・ひらいわ	6900876	島根県松江市黒田町	483番地5	0852-21-8288	0	0	2015/11/13	
くれこどもクリニック	6900015	島根県松江市上乃木4丁目	10番27	0852-61-0903	0	0	2016/3/15	
はまもと整形外科呼吸器内科クリニック	6900033	島根県松江市大庭町	1801番地	0852-67-3623	0	0	2016/3/18	
松江市立野波診療所	6901212	島根県松江市島根町野波	1220番地4	0852-85-2303	0	0	2016/7/13	
小川在宅診療所	6900017	島根県松江市西川津町	4248番地フアイケ・リブ102	0852-61-8011	0	0	2016/12/1	
やまもと整形外科クリニック	6900045	島根県松江市乃白町	2061番地	0852-67-3517	0	0	2017/3/1	
医療法人社団内海皮フ科医院	6900002	島根県松江市大正町	442番地17	0852-22-2235	0	0	2017/6/1	
かわつこどもクリニック	6900823	島根県松江市西川津町	4098番地	0852-61-8815	0	0	2017/8/1	
あだかえただけだクリニック	6990108	島根県松江市東出雲町出雲郷	94番地4	0852-52-4177	0	0	2017/8/9	
たにむら内科クリニック	6900877	島根県松江市春日町	180-6	0852-33-7723	0	0	2018/4/5	
在宅診療所 まつえ	6900047	島根県松江市嫁島町	88番地1	0852-67-6780	0	0	2018/10/1	
いしいクリニック	690-0012	島根県松江市大庭町	1802-3	0852-21-8597	0	0	2017/10/1	
笠木医院	690-0875	島根県松江市外中原町	23-1	050-8880-3145	0	0	2020/9/7	
うえだ内科ファミリークリニック	690-0017	島根県松江市西津田7丁目	11番15号	0852-67-5575	0	0	2020/10/1	
追加 東京ノーストッククリニック	690-0003	島根県松江市朝日町	492番地5 国神ビル4階	0852-27-0295	0	0	2020/10/24	
追加 心身一如松江ホリスティッククリニック		島根県松江市東朝日町	136番地2		0	0	2020/11/1	
医療法人 板垣医院	6930064	島根県出雲市里方町	872番地	0853-21-1772	0	0	1996/9/2	
加藤医院	6930002	島根県出雲市今市町北本町1丁目	7番地5	0853-21-5520	0	0	1969/11/1	
佐藤産婦人科医院	6930021	島根県出雲市塩冶町	1291番地18	0853-21-0973	0	0	1994/12/1	
錦織整形外科医院	6930012	島根県出雲市大津新崎町6丁目	36番地	0853-22-1133	0	0	1971/5/1	
北陽クリニック	6930013	島根県出雲市菟村町	325番地	0853-22-7111	0	0	1999/1/1	
三原医院	6930001	島根県出雲市今市町	1605番地	0853-21-0284	0	1	2007/10/31	
三原耳鼻咽喉科医院	6930001	島根県出雲市今市町	939番地5	0853-21-0327	0	0	1994/12/1	
外科内科山尾医院	6930011	島根県出雲市大津町	1099番地5	0853-23-0520	0	19	1999/2/4	
福田整形外科医院	6930012	島根県出雲市大津新崎町1丁目	44番地	0853-22-5811	0	0	1992/8/1	
林整形外科医院	6930061	島根県出雲市姫原町	114番地3	0853-21-1758	0	19	1989/7/14	
手納医院	6930051	島根県出雲市小山町	300番地3	0853-22-6660	0	0	2006/3/15	
医療法人出雲整形外科クリニック	6930004	島根県出雲市渡橋町	1140番地1	0853-23-6100	0	0	1989/10/1	

施設名称	郵便番号	施設所在地		電話番号	病床数		開設年月日	休止状況
		療養	一般					
江口内科医院	6930023	島根県出雲市塩冶有原町6丁目	43番地	0853-23-3166	0	0	1989/11/1	
堀江内科呼吸器科医院	6930002	島根県出雲市今市町北本町1丁目	8番地21	0853-21-0067	0	0	1991/1/1	
園山医院	6930074	島根県出雲市東林木町	888番地2	0853-22-8555	0	0	1992/12/1	
特別養護老人ホーム清流園医務室	6930011	島根県出雲市大津町	3529番地	0853-22-8706	0	0	1982/6/1	
太田医院	6910011	島根県出雲市国富町	505番地1	0853-62-2166	0	0	2004/10/1	
山岡医院	6910053	島根県出雲市三津町	389番地2	0853-68-0052	0	0	1993/9/1	
伊藤産婦人科眼科医院	6910001	島根県出雲市平田町	1362番地1	0853-63-2195	0	0	1977/4/26	
牧野内科医院	6910002	島根県出雲市西平田町	56番地	0853-63-2851	0	0	1990/5/1	
松本医院	6910061	島根県出雲市多久町	885番地11	0853-62-3142	0	0	1990/10/1	
おささクリニック	6930004	島根県出雲市渡橋町	857番地	0853-23-6787	0	0	1990/1/1	
及川医院	6910003	島根県出雲市灘分町	707番地5	0853-63-3582	0	0	1994/8/1	
牧野内科	6930051	島根県出雲市小山町	792番地2	0853-24-2203	0	0	1983/12/8	
遠藤クリニック	6930004	島根県出雲市渡橋町	325番地3	0853-23-2021	0	0	1992/1/1	
松陽台佐藤クリニック	6930006	島根県出雲市白枝町	988番地1	0853-23-5883	0	10	1990/5/1	
特別養護老人ホームるんびにい苑医務室	6910076	島根県出雲市園町	字妻ノ神2606番地1	0853-69-1211	0	0	1984/4/16	
おおつかクリニック	6930063	島根県出雲市大塚町	747番地	0853-22-3211	0	0	1997/1/1	
伊藤医院	6990621	島根県出雲市斐川町富村	635番地	0853-72-6677	0	0	1985/7/1	
樋野医院	6990613	島根県出雲市斐川町神水	2792番地	0853-72-9161	0	0	1989/11/1	
吉直整形外科クリニック	6910002	島根県出雲市西平田町	242番地	0853-63-2020	0	0	1993/11/1	
大曲診療所	6930011	島根県出雲市大津町	1941番地の2	0853-21-1186	0	0	2007/4/1	
とうぎ皮膚科クリニック	6930012	島根県出雲市大津新崎町1丁目	21番地	0853-22-9765	0	0	2019/9/2	
古瀬医院	6930104	島根県出雲市輝原町	2490番地3	0853-48-0008	0	0	1989/7/1	
あべ医院	6930012	島根県出雲市大津新崎町1丁目	18番4	0853-21-3100	0	0	1989/7/1	
渡辺眼科医院	6930011	島根県出雲市大津町	1101番地2	0853-21-0198	0	0	1986/12/4	
小伊津診療所	6910052	島根県出雲市小伊津町	1473番地	0853-68-0123	0	0	2001/1/1	
後藤内科医院	6930021	島根県出雲市塩冶町	992番地3	0853-21-7111	0	0	1988/12/21	
特別養護老人ホーム 斐川サンホーム医務室	6990501	島根県出雲市斐川町学頭	1360番地1	0853-72-9200	0	0	1989/7/1	
吉岡医院	6990502	島根県出雲市斐川町莊原	3855番地	0853-72-0833	0	0	1992/10/1	
エスポール出雲クリニック	6930051	島根県出雲市小山町	361番地2	0853-21-9779	0	0	1996/8/1	
出雲中央クリニック	6930021	島根県出雲市塩冶町	2123番地2	0853-22-5552	0	18	1992/7/1	

施設名称	郵便番号	施設所在地		電話番号	病床数		開設年月日	休止状況
					療養	一般		
基常小児科・福代皮膚科	6930021	島根県出雲市塩冶町	1523番地2	0853-21-1262	0	0	1991/9/1	
いいつかクリニック	6990502	島根県出雲市斐川町荏原	2190番地1	0853-72-4777	0	0	1995/12/1	
心療内科 日本ホリスティッククリニック漢方佐々木医院	6930028	島根県出雲市塩冶善行町	14番地1	0853-25-1311	0	0	1992/3/3	
ふくやま眼科	6930004	島根県出雲市渡橋町	993番地4	0853-25-2255	0	0	1994/8/1	
医療法人仁和会 白枝内科クリニック	6930006	島根県出雲市白枝町	889番地1	0853-25-2110	0	0	2005/1/1	
竹下内科医院	6930012	島根県出雲市大津新崎町4丁目	32番地	0853-22-0202	0	0	1992/10/27	
さとうクリニック	6910001	島根県出雲市平田町	989番地1	0853-62-4311	0	0	1995/8/1	
特別養護老人ホーム もくもく苑医務室	6930058	島根県出雲市矢野町	845番地	0853-21-6969	0	0	1993/6/1	
みばら眼科皮膚科	6930001	島根県出雲市今市町	315番地1	0853-23-5005	0	11	1994/8/1	
高鳥クリニック	6930014	島根県出雲市武志町	734番地1	0853-25-2211	0	0	1997/9/1	
吉野産婦人科医院	6990624	島根県出雲市斐川町上直江	3091番地	0853-72-7470	0	8	1994/4/2	
くにびき診療所ひらた	6910002	島根県出雲市西平田町	62番地	0853-62-5691	0	0	1997/1/1	
かわすみクリニック	6930021	島根県出雲市塩冶町	1559番地14	0853-25-2111	0	0	1996/8/1	
榎野クリニック	6930081	島根県出雲市中野美保北3丁目	5番地5	0853-23-7555	0	0	1996/8/1	
秦医院	6930041	島根県出雲市西園町	331番地1	0853-28-0117	0	0	1994/11/1	
仲田医院	6910002	島根県出雲市西平田町	147番地	0853-63-1212	0	0	2001/1/1	
すざうら医院	6930002	島根県出雲市今市町北本町2丁目	8番地3	0853-23-6669	0	0	1999/6/1	
瀬島医院	6930023	島根県出雲市塩冶有原町2丁目	1番地	0853-21-6622	0	0	1996/6/17	
山田皮膚科医院	6930051	島根県出雲市小山町	269番地4	0853-24-4112	0	0	1999/11/1	
相川耳鼻咽喉科医院	6930051	島根県出雲市小山町	269番地1	0853-25-3387	0	0	1999/11/1	
河原泌尿器科医院	6910002	島根県出雲市西平田町	85番地	0853-62-9155	0	0	1997/4/1	
なかじま眼科	6930011	島根県出雲市大津町	1736番地1	0853-25-2828	0	0	1997/7/7	
富士原耳鼻咽喉科	6990631	島根県出雲市斐川町直江	4796番地1	0853-73-9187	0	0	1997/7/16	
深田医院	6930066	島根県出雲市高岡町	53番地1	0853-22-8824	0	0	1999/5/1	
医療法人社団芦沢医院	6930021	島根県出雲市塩冶町	852番地	0853-22-8228	0	0	1997/11/1	
ふじのクリニック	6930002	島根県出雲市今市町北本町2丁目	3番地5	0853-24-3387	0	0	1998/4/11	
特別養護老人ホーム万田の郷診療所	6910033	島根県出雲市万田町	692番地2	0853-63-2650	0	0	1998/4/27	
たなかペインクリニック	6930005	島根県出雲市天神町	564番地3	0853-30-6070	0	0	2004/1/1	
斐川中央クリニック	6990624	島根県出雲市斐川町上直江	1421番地17	0853-73-8181	0	0	1999/10/1	
ひかわ福祉の里診療所	6990624	島根県出雲市斐川町上直江	1829番地1	0853-72-0009	0	0	1999/10/14	

施設名称	郵便番号	施設所在地		電話番号	病床数		開設年月日	休止状況
					療養	一般		
医療法人嘉村医院	6930101	島根県出雲市上島町	1025番地	0853-48-0666	0	0	2000/3/4	
江田クリニック産婦人科	6930011	島根県出雲市大津町	260番地	0853-30-7888	0	10	2007/3/1	
軽費老人ホーム あすなろ 医務室	6930006	島根県出雲市白枝町	396番地2	0853-22-4801	0	0	2001/3/1	休止
しぶや眼科	6990631	島根県出雲市斐川町直江	4487番地	0853-73-7711	0	0	2005/9/1	
しまね総合健診クリニック	6930014	島根県出雲市武志町	751番地3	0853-25-3333	0	0	2001/8/20	
きさ内科皮膚科クリニック	6910001	島根県出雲市平田町	7606番地	0853-63-7210	0	0	2002/8/1	
出雲医院	6930007	島根県出雲市駅北町	5番地1	0853-30-6060	0	0	2003/11/19	
わたなべこどもレディースクリニック	6930014	島根県出雲市武志町	836番地3	0853-30-8020	0	0	2006/1/1	
あいあいクリニック	6930021	島根県出雲市塩冶町	海上1408番地70	0853-22-0022	0	0	2006/2/1	
さくらクリニック	6930061	島根県出雲市姫原町	3丁目1番地1	0853-23-3987	0	0	2005/2/15	
医療法人 同仁会 あさひクリニック	6930021	島根県出雲市塩冶町	950番地2	0853-20-1058	0	0	2005/4/11	
竹内クリニック	6930021	島根県出雲市塩冶町	1466番地1	0853-23-8686	0	0	2005/4/1	
鷺浦診療所	6990761	島根県出雲市大社町鷺浦	104番地	0853-53-0133	0	0	2005/3/22	
出雲休日・夜間診療所	6930028	島根県出雲市塩冶善行町	1番地	0853-22-5543	0	0	2005/3/22	
いまむら耳鼻咽喉科医院	6910011	島根県出雲市国富町	833番地10	0853-63-4133	0	0	2005/6/1	
特別養護老人ホームみせんの里医務室	6990731	島根県出雲市大社町遙埜	65番地2	0853-53-2007	0	0	2005/10/8	
そうみやクリニック	6930004	島根県出雲市渡橋町	730番地1	0853-22-0333	0	0	2005/11/1	
にしおおり耳鼻咽喉科クリニック	6930012	島根県出雲市大津新崎町	2番地23	0853-30-0333	0	0	2006/12/1	
特別養護老人ホーム かんべの里医務室	6990622	島根県出雲市斐川町名島	93番地2	0853-72-3097	0	0	2008/4/1	
塩津診療所	6910044	島根県出雲市塩津町	78番地3	0853-66-1300	0	0	2008/2/1	
はしもと内科クリニック	6930001	島根県出雲市今市町	藤ヶ森2074番地	0853-25-0211	0	0	2008/6/2	
かつべ眼科クリニック	6930015	島根県出雲市大津朝倉3丁目	5-3朝倉クリニックモール	0853-25-0212	0	0	2008/6/2	
はら呼吸器内科クリニック	6930068	島根県出雲市姫原3丁目	5番7	0853-25-7455	0	0	2009/7/1	
つむらファミリークリニック くみ小児科	6930004	島根県出雲市渡橋町	858番地1	0853-23-9393	0	0	2009/8/1	
医療法人 姫野クリニック	6930021	島根県出雲市塩冶町	1069番地	0853-20-2566	0	0	2009/9/28	
高田医院	6990641	島根県出雲市斐川町美南	848番地	0853-72-0759	0	0	2009/12/18	
えだクリニック整形外科リハビリテーション科	6930001	島根県出雲市今市町	藤ヶ森2074番地	0853-25-0210	0	0	2010/5/11	
社団医療法人ホームクリニック暖	6930006	島根県出雲市白枝町	1035番地4	0853-25-7862	0	0	2010/6/10	
角医院	6930004	島根県出雲市渡橋町	920番地1	0853-30-6077	0	0	2011/4/1	
三木整形外科ペインクリニック	6990615	島根県出雲市斐川町併川	706番地	0853-27-9548	0	0	2012/9/18	

施設名称	郵便番号	施設所在地		電話番号	病床数		開設年月日	休止状況
		施設所在地	施設所在地		療養	一般		
おおつ内科クリニック	6930011	島根県出雲市大津町	1708番地9番地9	0853-25-7800	0	0	2013/4/1	
まつざきクリニック	6930061	島根県出雲市姫原町	4丁目10番2号	0853-31-7700	0	0	2013/4/1	
さつきクリニック	6910001	島根県出雲市平田町	2944番地20	0853-63-5601	0	0	2014/5/12	
石川脳神経内科医院	6930022	島根県出雲市上塩治町	1630番地	0853-27-9056	0	0	2014/6/5	
須佐クリニック	6930003	島根県出雲市今市町南本町	27番地5	0853-24-9191	0	0	2014/10/1	
特別養護老人ホーム天神医務室	6930005	島根県出雲市天神町	163番地9	0853-22-8659	0	0	2015/4/1	
医療法人社団grass bamboo 形成外科皮膚科 草竹クリニック	6930022	島根県出雲市上塩治町	2663番地1	0853-81-1151	0	0	2015/12/2	
豆の木在宅診療所	6930054	島根県出雲市浜町	536番地3	0853-24-7336	0	0	2016/1/12	
かつべ眼科クリニック平田分院	6910001	島根県出雲市平田町	1581番地	0853-31-7311	0	0	2015/9/15	
すたに呼吸器内科クリニック	6930024	島根県出雲市塩治神前2丁目	1番22号	0853-25-1159	0	0	2016/2/25	
いづも八咫クリニック	6930082	島根県出雲市中野美保南	2丁目1-5	0853-25-2688	0	0	2018/1/15	
とよだ内科頭痛クリニック	6930004	島根県出雲市渡橋町	370-3	0853-25-8833	0	0	2017/2/17	
特別養護老人ホーム薫風園医務室	6930011	島根県出雲市大津町	3620番地1	0853-31-9155	0	0	2017/3/31	
みもりキッズ・ファミリークリニック	6930051	島根県出雲市小山町	442番地2	0853-25-8860	0	0	2018/9/13	
ひやくどみクリニック	6930022	島根県出雲市上塩治町	142-1	0853-21-0130	0	0	2018/10/1	
かなざわ内科糖尿病・骨粗しょう症クリニック	693-0021	島根県出雲市塩治町	990-2-1	0853-25-1052	0	0	2020/3/20	
島根県厚生農業協同組合連合会 健康管理センター	699-0641	島根県出雲市斐川町美南	1666番地	0853-31-4770	0	0	2020/3/17	
きたほんまちクリニック	693-0002	島根県出雲市今市町	北本町5丁目3-6	0853-25-7582	0	0	2020/4/1	
たまがわ内科クリニック	699-0624	島根県出雲市斐川町上直江	3536	0853-27-9850	0	0	2020/9/15	
医療法人 おがわ耳鼻咽喉科	6920014	島根県安来市飯島町	531番地1	0854-23-1187	0	0	1999/3/23	
尼子苑診療所	6920412	島根県安来市広瀬町下山佐	330番地3	0854-32-9071	0	0	1999/12/21	
特別養護老人ホームやすぎの郷診療所	6920011	島根県安来市安来町	970番地1	0854-23-0731	0	0	2000/3/1	
特別養護老人ホーム 伯寿の郷医務室	6920206	島根県安来市伯太町安田	1705番地	0854-37-1600	0	0	2000/3/11	
たわら眼科	6920022	島根県安来市南十神町	17番地2	0854-23-7600	0	5	2001/4/14	
健康管理室	6920014	島根県安来市飯島町	1240-2日立金属安来工場海岸工場内	0854-22-1920	0	0	2002/1/28	
株式会社日立金属安来製作所 健康管理室	6920011	島根県安来市安来町	917番地10	0854-23-7517	0	0	2006/10/1	
野坂医院	6920011	島根県安来市安来町	1637番地	0854-22-2525	0	0	1950/9/1	
森脇医院	6920007	島根県安来市荒島町	1728番地6	0854-28-8635	0	0	1977/9/18	
安来市養護老人ホーム鴨来荘診療所	6920013	島根県安来市月坂町	563番地	0854-22-2877	0	0	1960/4/16	
医療法人社団吉田医院	6920014	島根県安来市飯島町	1235番地2	0854-22-2064	0	0	1989/6/3	

施設名称	郵便番号	施設所在地		電話番号	病床数		開設年月日	休止状況
		療養	一般					
特別養護老人ホームしらさぎ苑	6920064	島根県安来市古川町	829番地1	0854-28-6220	0	0	1983/5/8	
朝山医院	6920404	島根県安来市広瀬町広瀬	976番地	0854-32-2439	0	0	1966/4/18	
金藤内科小児科医院	6920001	島根県安来市赤江町	1447番地5	0854-28-6688	0	0	1983/9/10	
白根医院	6920007	島根県安来市荒島町	1817番地1	0854-28-7000	1	4	1983/10/4	
廣江眼科	6920011	島根県安来市安来町	外浜904番地1	0854-23-1231	0	0	1985/11/21	
杉原医院	6920011	島根県安来市安来町	898番地4	0854-23-1236	0	0	1987/5/11	
医療法人 河村医院	6920404	島根県安来市広瀬町広瀬	1940番地	0854-32-2436	0	0	1946/12/8	
麦谷内科クリニック	6920017	島根県安来市下坂田町	308番地1	0854-22-1855	0	0	1989/8/1	
杉原クリニック	6920022	島根県安来市南十神町	19番地9	0854-22-1222	0	0	1993/4/6	
杉原医院大塚分院	6920042	島根県安来市大塚町	字町後357番地15	0854-27-0888	0	0	1995/9/25	
医療法人 やました整形外科	6920022	島根県安来市南十神町	17番地1	0854-27-7250	0	0	2014/1/6	
家族・絆の吉岡医院	6920011	島根県安来市安来町	789番地1	0854-22-2065	0	16	2014/4/1	
ドクター中元気クリニック	6920404	島根県安来市広瀬町布部	758番地	0854-36-0009	0	0	2016/12/23	
一般社団法人安来市医師会立安来市医師会診療所	6920206	島根県安来市白太町安田	1700番地	0854-37-1511	0	8	2018/3/1	
渡部医院	6920011	島根県安来市安来町	1195番地7	0854-22-2486	0	0	2018/10/17	
やすぎはく愛クリニック	692-0011	島根県安来市安来町	1278番地5	0854-22-2180	0	0	2020/4/1	
横山医院下久野診療所	6991212	島根県雲南市大東町下久野	285番地8	0854-42-2377	0	0	2000/1/1	
清水医院	6991106	島根県雲南市加茂町加茂中	1013番地1	0854-49-7022	0	0	1989/12/1	
永瀬医院	6991106	島根県雲南市加茂町加茂中	1323番地1	0854-49-7002	0	0	1995/1/1	
木村医院	6991332	島根県雲南市木次町木次	274番地	0854-42-0043	0	0	1961/4/1	
横山医院	6991323	島根県雲南市木次町東日登	425番地1	0854-42-0123	0	0	2000/1/1	
田部医院	6902404	島根県雲南市三刀屋町三刀屋	321番地	0854-45-2016	0	0	1992/4/1	
本永瀬医院	6991106	島根県雲南市加茂町加茂中	1348番地	0854-49-7028	0	0	1997/1/1	
山根医院	6991332	島根県雲南市木次町木次	440番地	0854-42-1116	0	0	1985/9/30	
和田医院	6902404	島根県雲南市三刀屋町三刀屋	939番地	0854-45-2220	0	0	1987/3/23	
雲南なごみクリニック	6991311	島根県雲南市木次町里方	1093番地47	0854-42-1278	0	0	2002/10/1	
養護老人ホーム宇寿荘診療所	6991106	島根県雲南市加茂町加茂中	928番地	0854-49-7228	0	0	2004/11/1	
辰村医院	6991332	島根県雲南市木次町木次	185番地	0854-42-0402	0	0	1991/5/1	
よこお小児科	6902403	島根県雲南市三刀屋町下熊谷	1766番地1	0854-45-5222	0	0	1992/11/16	
特別養護老人ホーム さくら苑医務室	6991323	島根県雲南市木次町東日登	345番地1	0854-42-4165	0	0	1994/4/20	

施設名称	郵便番号	施設所在地		電話番号	病床数		開設年月日	休止状況
					療養	一般		
川本医院	6991332	島根県雲南市木次町木次	15番地	0854-42-0205	0	0	1997/9/1	
雲南市立特別養護老人ホーム笑寿苑診療所	6991106	島根県雲南市加茂町加茂中	915番地	0854-49-7228	0	0	2004/11/1	
横山内科医院	6991206	島根県雲南市大東町南村	276番地1	0854-43-8010	0	0	2001/5/7	
特別養護老人ホーム 簸の上園 医務室	6991253	島根県雲南市大東町中湯石	88番地	0854-43-3125	0	0	2001/5/27	
島根県雲南保健所	6991311	島根県雲南市木次町里方	531番地1	0854-42-9623	0	0	1988/3/18	
特別養護老人ホーム梅里苑 医務室	6902404	島根県雲南市三刀屋町三刀屋	1326番地8	0854-45-3737	0	0	2005/10/1	
はまもと内科クリニック	6991251	島根県雲南市大東町大東	2416番地6	0854-43-9174	0	0	2007/7/1	
うんなん眼科	6902403	島根県雲南市三刀屋町下熊谷	1625番地1	0854-45-5535	0	0	2012/6/1	
晴木医院	6991251	島根県雲南市大東町大東	1868番地	0854-43-2035	0	0	2012/9/13	
むらた耳鼻咽喉科	6902404	島根県雲南市三刀屋町三刀屋	1212番地54	0854-45-3387	0	0	2015/11/5	

原子力災害対策指針の改正を受けて、大規模な自然災害等との複合災害時において、被ばくのおそれのある傷病者への診療や関係機関と連携を強化するため、原子力災害時の医療体制を整備。

原子力規制委員会からの財政支援

高度被ばく医療支援センター

- 機能：
  - ・重篤な外部被ばく・内部被ばく患者の診療等の実施、長期的治療
  - ・原子力災害拠点病院に対し高度専門的研修の実施

○機関：放医研、広島大、弘前大、福島医大、長崎大

原子力災害医療・総合支援センター

- 機能：
  - ・医療機関とのネットワークの構築
  - ・原子力災害医療派遣チーム整備
  - ・原子力災害医療派遣チームの派遣調整
  - ・原子力災害医療派遣チームを対象とした研修の実施

○機関：広島大、弘前大、福島医大、長崎大

支援

※国が指定

原子力災害拠点病院

- 機能：
  - ・被ばく傷病者等に対する専門的医療の実施
  - ・地域内の関係者に対する研修
  - ・防災訓練への参加
  - ・原子力災害医療派遣チーム整備

○機関：
 

- ・地域の中核病院(島根県：県立中央・島根大学(2))

※県が指定

協力

原子力災害医療協力機関

- 機能：
  - ・被ばく傷病者等に対する初期診療の実施
  - ・立地道府県等が行う原子力災害対策への協力

○機関：
 

- ・地域の関係機関等(島根県：19)

※県に登録



## 2-4-2 関係医療機関一覧

機 関 名		住 所
<b>■原子力災害拠点病院</b>		
1	島根県立中央病院	693-8555 出雲市姫原4丁目1-1
2	島根大学医学部附属病院	693-8501 出雲市塩冶町89-1
<b>■原子力災害医療協力機関</b>		
1	松江赤十字病院	690-8506 松江市母衣町200
2	松江市立病院	690-8509 松江市乃白町32番地1
3	総合病院松江生協病院	690-8552 松江市西津田8-8-8
4	松江記念病院	690-0015 松江市上乃木三丁目4番1号
5	地域医療機能推進機構玉造病院	699-0293 松江市玉湯町湯町1-2
6	安来市立病院	692-0404 安来市広瀬町広瀬1931
7	雲南市立病院	699-1221 雲南市大東町飯田96-1
8	平成記念病院	690-2404 雲南市三刀屋町三刀屋1294番地1
9	町立奥出雲病院	699-1511 仁多郡奥出雲町三成1622番地1
10	町立飯南病院	690-3207 飯石郡飯南町頓原2060
11	出雲市民病院	693-0021 出雲市塩冶町1536-1
12	出雲市立総合医療センター	691-0003 出雲市灘分町613
13	出雲徳洲会病院	699-0631 出雲市斐川町直江3964-1
14	大田市立病院	694-0063 大田市大田町吉永1428番地3
15	(一社) 島根県医師会	690-8535 松江市袖師町1-31
16	(一社) 島根県歯科医師会	690-0884 松江市南田町141-9
17	(一社) 島根県薬剤師会	690-0852 松江市千鳥町8
18	(公社) 島根県看護協会	690-0049 松江市袖師町7-11
19	(一社) 島根県診療放射線技師会	690-0332 松江市鹿島町佐陀本郷133番地2
<b>■高度被ばく医療支援センター</b>		
1	国立研究開発法人 量子科学技術研究開発機構 放射線医学総合研究所	263-8555 千葉県千葉市稲毛区穴川4-9-1
2	国立大学法人長崎大学	852-8521 長崎県長崎市坂本1-7-1
3	公立大学法人福島県立医科大学	960-1295 福島県福島市光が丘1
4	国立大学法人広島大学	734-8553 広島県広島市南区霞1-2-3
5	国立大学法人弘前大学	036-8564 青森県弘前市文京町1
<b>■原子力災害医療・総合支援センター（島根県担当）</b>		
1	国立大学法人広島大学	734-8553 広島県広島市南区霞1-2-3

2-4-3 消防機関の救急車両

資料：県（消防総務課）  
(R2.4.1現在)

機関名	住所	連絡電話	救急 車両数	救急 隊員数
松江市	松江市学園南1丁目17番3号	0852-31-9119	14	179
安来市	安来市飯島町711-1	0854-22-0119	6	60
雲南広域連合	雲南市木次町里方1100-6	0854-40-0119	7	81
出雲市	出雲市渡橋町253-1	0853-21-2119	14	163
大田市	大田市大田町大田イ1-1	0854-82-0650	6	79
江津邑智消防組合	江津市渡津町961-19	0855-52-0119	9	104
浜田市	浜田市原井町908-11	0855-22-0119	8	86
益田地区広域市町村圏事務組合	益田市あけぼの東町8-6	0856-31-0119	8	116
隠岐広域連合	隠岐郡隠岐の島町平440番地1	08512-3-0119	6	58
合計			78	926

注：救急隊1隊は救急車両1台、救急隊員原則として3名をもって編成する。



### 3 防護措置の判断に関する資料



### 3-1-1 発電所の気象状況

#### (1) 温度、湿度、降雨量及び大気安定度出現頻度

・地点名：島根原子力発電所  
 ・統計期間：1996年1月～12月

項目	1996年												年間	
	1月	2月	3月	4月	5月	6月	7月	8月	9月	10月	11月	12月		
温度 [°C]	最高	15.4	20.1	22.0	22.1	26.8	28.7	33.0	34.8	27.1	24.8	24.2	15.9	34.8
	最低	-0.8	-1.3	0.9	1.0	8.6	13.5	16.9	21.2	16.2	7.9	3.1	0.4	-1.3
	平均	6.0	4.8	7.8	11.2	17.2	21.2	24.9	26.2	22.1	17.7	12.9	8.6	15.1
湿度 [%]	平均	69.7	70.6	67.8	65.1	73.9	85.1	85.7	82.2	75.7	73.6	68.4	69.4	73.9
降雨量 [mm]	積算	73.0	53.5	170.5	32.0	94.0	411.0	99.5	138.0	117.0	82.0	131.5	112.5	1,514.5
大気安定度※ 出現頻度 [%]	A	0.0	0.1	0.5	1.7	3.0	1.4	4.2	3.1	3.2	2.7	0.1	0.0	1.7
	B	3.5	8.5	10.7	14.3	21.4	20.2	23.2	25.4	23.3	14.5	8.1	7.5	15.0
	C	5.1	6.0	8.4	12.8	12.1	7.2	8.1	6.4	5.3	5.6	2.9	5.6	7.1
	D	68.2	60.0	55.9	38.0	33.7	54.4	40.3	32.2	34.4	39.3	66.8	62.1	48.8
	E	8.6	6.6	4.9	5.3	3.8	1.8	3.1	2.2	4.0	8.9	7.1	8.9	5.4
	F	14.5	18.7	19.7	28.0	25.9	15.2	21.2	30.6	29.7	28.9	15.0	15.9	21.9

※大気安定度…気流の乱れを表す指標。 A：強い不安定、B：中程度の不安定、C：弱い不安定、D：中立、E～F：安定  
 (出典：(公財)原子力安全技術センター「原子力防災基礎用語集」)

(2) 風向出現頻度及び風向別平均風速

①標高28.5m (地上高20m)

風向別平均風速は有風時 (風速0.5m/s以上) の平均を示す。

	1月		2月		3月		4月		5月		6月		7月		8月		9月		10月		11月		12月		年間			
	m/s	%	m/s	%	m/s	%	m/s	%	m/s	%	m/s	%	m/s	%	m/s	%	m/s	%	m/s	%	m/s	%	m/s	%	m/s	%		
NNE	-	-	-	0.5	1.1	0.5	1.7	0.8	0.3	0.6	0.3	0.7	0.6	0.7	0.5	0.6	0.4	0.8	0.3	1.0	0.1	-	-	-	-	-	1.0	0.3
NE	-	-	-	-	-	0.9	0.1	0.3	0.3	0.8	1.7	0.6	0.8	0.6	1.0	0.4	1.0	0.1	1.0	0.4	-	-	-	0.8	0.1	0.8	0.3	
ENE	-	-	0.9	0.7	1.2	0.9	0.6	0.7	1.2	0.8	1.0	1.0	0.8	1.1	0.8	1.5	0.9	0.4	1.0	0.7	0.7	0.4	0.8	0.1	0.9	0.9	0.7	
E	-	-	0.9	1.0	1.1	1.2	0.9	1.0	1.2	0.8	0.8	2.1	0.9	1.6	1.0	3.7	0.9	1.2	1.1	1.7	1.0	0.7	1.5	0.3	1.0	1.0	1.3	
ESE	1.2	0.7	1.5	2.3	1.4	2.4	2.1	2.1	1.2	2.3	1.1	3.6	1.2	2.6	1.1	5.0	1.0	2.8	1.3	1.6	1.5	2.4	1.6	2.0	1.3	1.3	2.4	
SE	2.2	5.6	2.0	11.8	1.9	11.6	2.5	5.1	1.9	10.8	1.6	11.9	1.6	9.0	1.5	17.6	1.5	16.1	1.7	12.0	1.9	13.1	2.1	8.3	1.8	1.8	11.1	
SSE	2.6	21.1	2.5	21.3	2.3	17.0	2.3	18.6	2.0	20.7	1.5	12.8	1.9	18.3	1.6	17.9	1.8	26.5	2.5	32.7	2.4	25.7	2.8	29.8	2.2	2.2	21.9	
S	2.4	11.6	2.1	6.2	2.3	7.8	2.0	14.6	1.6	11.7	1.6	6.5	1.5	6.3	1.2	5.7	1.3	5.7	1.9	9.7	1.9	5.6	2.6	15.6	2.0	2.0	8.9	
SSW	1.8	4.6	2.5	4.9	2.1	2.6	1.8	7.1	2.8	4.8	2.3	7.1	2.0	4.7	1.2	2.5	1.1	1.7	1.5	2.2	1.9	3.1	1.9	4.6	2.0	2.0	4.1	
SW	1.8	1.6	2.0	3.9	2.9	1.5	1.7	1.9	1.7	3.9	1.6	2.2	1.8	2.7	1.8	0.8	1.5	0.7	1.3	0.7	1.9	1.4	1.6	1.5	1.8	1.8	1.9	
WSW	1.4	1.6	1.9	0.9	2.0	0.9	1.2	0.8	1.5	2.2	1.5	2.4	1.3	2.0	1.5	1.4	0.6	0.1	1.2	0.7	1.7	0.8	1.7	1.1	1.5	1.5	1.2	
W	3.1	4.2	2.3	3.2	2.2	4.3	2.2	3.8	2.7	4.2	2.1	5.1	2.5	4.4	2.7	2.5	1.4	0.6	1.6	1.3	2.8	2.8	2.6	6.5	2.5	2.5	3.6	
WNW	4.6	15.6	4.3	7.9	3.1	8.4	3.5	8.8	2.7	7.9	2.4	12.5	2.8	12.5	2.4	6.7	1.7	3.5	2.0	2.3	3.5	9.0	4.2	12.4	3.3	3.3	9.0	
NW	6.9	24.2	6.3	23.4	5.2	20.8	5.1	19.9	3.3	13.7	2.8	11.5	2.8	17.8	3.0	19.1	2.9	22.6	3.9	15.2	5.6	22.2	6.6	13.0	4.7	4.7	18.6	
NNW	5.3	8.7	6.0	10.8	5.7	17.5	4.4	12.4	2.3	11.0	1.7	7.6	1.9	9.0	2.0	9.5	2.8	12.9	4.1	16.5	4.6	10.7	6.8	4.6	4.0	4.0	10.9	
N	1.1	0.1	1.1	0.6	1.1	0.5	1.1	0.6	1.0	0.9	0.9	1.2	0.7	1.5	0.9	0.4	0.8	1.0	1.2	1.1	0.6	0.3	-	-	-	0.9	0.7	

②標高65m (地上高50m)

風向別平均風速は有風時 (風速0.5m/s以上) の平均を示す。

	1月		2月		3月		4月		5月		6月		7月		8月		9月		10月		11月		12月		年間	
	m/s	%	m/s	%	m/s	%	m/s	%	m/s	%	m/s	%	m/s	%	m/s	%	m/s	%	m/s	%	m/s	%	m/s	%	m/s	%
NNE	2.7	0.4	3.8	1.2	3.6	2.7	2.7	3.1	1.8	1.8	2.0	2.0	2.0	3.9	2.2	6.0	2.8	6.5	2.7	4.0	3.3	3.0	1.5	0.4	2.6	2.9
NE	1.5	0.6	2.5	1.6	2.1	1.3	1.5	1.1	1.7	1.9	1.7	3.0	1.9	3.3	2.2	5.1	2.4	4.1	2.5	3.1	2.1	1.7	1.5	0.8	2.1	2.3
ENE	2.2	1.5	2.5	2.2	2.6	3.1	2.0	1.5	1.6	1.2	1.8	2.5	2.2	3.3	2.3	5.3	2.0	5.2	2.4	4.9	2.2	2.0	2.2	1.0	2.2	2.8
E	2.1	0.9	2.5	4.2	2.1	3.6	1.5	0.7	2.0	1.9	1.9	2.3	2.1	1.4	2.1	5.6	1.7	4.2	2.0	2.8	1.9	2.2	2.3	2.2	2.1	2.7
ESE	2.8	4.2	2.8	4.5	2.5	4.5	3.1	1.4	2.2	2.8	2.2	3.8	2.3	2.9	1.8	4.5	1.8	5.4	2.1	4.1	1.9	5.3	2.8	5.3	2.3	4.1
SE	3.8	9.6	2.9	9.8	3.3	8.5	3.2	4.3	2.5	7.0	2.2	8.5	2.5	4.6	2.2	10.0	2.3	7.6	3.2	10.4	3.2	7.9	3.6	13.7	2.9	8.5
SSE	3.6	12.2	3.2	11.7	3.2	9.7	3.4	11.7	2.9	12.8	2.3	9.2	2.4	10.0	2.3	9.6	2.9	10.6	3.4	17.0	3.0	10.3	3.4	13.2	3.0	11.5
S	2.8	8.1	2.2	6.2	2.4	6.7	3.0	11.3	2.5	9.0	2.0	7.6	2.1	9.7	1.9	6.3	2.0	7.6	2.6	9.3	2.5	7.3	3.2	8.8	2.5	8.2
SSW	1.9	3.9	2.2	3.3	1.7	2.7	2.1	7.2	2.0	5.3	2.0	6.5	1.9	6.1	1.8	5.3	1.4	3.3	1.8	4.6	2.0	4.6	2.9	6.2	2.0	4.9
SW	1.7	2.9	2.4	4.6	2.3	3.0	2.2	6.3	2.2	6.7	2.3	8.5	2.2	6.6	1.9	4.6	1.6	3.4	1.6	4.1	2.0	3.4	2.3	5.6	2.1	5.0
WSW	3.1	5.4	4.4	6.2	3.4	4.6	2.7	6.4	3.2	11.5	3.5	12.3	3.1	11.9	2.4	4.8	1.8	3.1	2.4	3.4	3.8	5.7	3.6	5.5	3.2	6.8
W	5.4	14.2	4.8	8.9	4.4	11.5	3.5	10.3	3.2	11.9	2.5	10.6	2.8	9.4	3.0	4.0	2.0	3.7	2.1	4.3	4.8	10.1	4.2	7.3	3.8	8.9
WNW	6.8	18.9	7.7	14.5	5.2	13.1	4.3	10.0	3.0	8.6	2.7	9.2	2.7	6.2	3.0	6.4	2.4	6.2	4.3	5.0	6.0	13.8	5.7	7.7	5.0	10.0
NW	7.1	10.2	7.4	10.2	7.1	11.5	6.3	14.6	3.1	8.0	2.1	4.5	2.4	7.9	2.5	6.7	2.8	8.1	5.4	8.9	6.3	9.2	7.1	14.4	5.4	9.5
NNW	5.4	4.4	5.6	4.6	6.3	8.5	4.6	6.3	3.0	3.2	1.9	3.2	2.2	6.4	2.5	5.5	3.6	8.9	4.2	5.9	5.5	5.6	5.6	4.8	4.3	5.6
N	3.8	1.9	4.6	5.0	5.0	3.9	3.5	3.6	2.2	3.1	1.7	2.7	2.0	4.1	2.2	6.7	2.8	8.8	3.8	6.7	5.1	6.0	3.5	2.0	3.4	4.5

風向 (出現頻度) 及び風速 (平均)



③標高130m（地上高115m）

風向別平均風速は有風時（風速0.5m/s以上）の平均を示す。

	1月		2月		3月		4月		5月		6月		7月		8月		9月		10月		11月		12月		年間	
	m/s	%	m/s	%	m/s	%	m/s	%	m/s	%	m/s	%	m/s	%	m/s	%	m/s	%	m/s	%	m/s	%	m/s	%	m/s	%
NNE	3.7	1.5	7.4	4.3	3.6	2.6	3.2	2.9	2.2	3.6	2.8	3.1	3.1	4.2	4.3	7.3	4.1	9.7	5.3	7.3	6.4	5.2	2.0	0.3	4.4	4.3
NE	3.6	1.7	7.4	4.0	5.9	4.2	4.4	4.0	2.9	4.0	3.3	7.5	4.4	14.0	13.7	15.0	4.9	15.0	4.6	6.8	5.9	5.7	1.9	0.3	4.7	6.8
ENE	3.0	1.3	5.2	4.0	4.8	5.1	3.5	2.6	3.1	4.3	2.8	4.7	3.2	6.1	12.6	12.0	3.1	12.0	4.1	8.4	3.6	6.0	2.0	0.7	3.6	5.7
E	3.5	1.9	5.0	2.9	3.8	6.5	2.1	1.1	2.8	2.4	2.5	3.4	3.2	3.0	2.7	8.9	3.2	8.9	3.3	6.5	3.7	6.3	2.4	0.4	3.3	4.4
ESE	4.9	5.4	4.3	4.3	4.3	9.6	4.2	2.1	3.8	7.2	3.0	7.9	3.5	5.4	9.0	13.1	3.9	13.1	3.8	8.9	4.4	6.3	4.0	3.5	3.9	6.9
SE	4.4	7.1	4.0	9.6	4.5	7.4	4.8	5.6	3.8	8.2	3.0	10.6	3.7	5.8	8.2	7.6	3.5	7.6	4.4	10.7	4.3	5.7	4.4	10.6	4.0	8.1
SSE	4.7	7.1	3.5	7.3	5.5	4.0	3.5	4.6	3.8	5.9	3.0	4.7	3.1	4.8	5.6	3.8	2.8	3.8	4.1	10.2	4.1	9.8	4.1	12.9	3.8	6.7
S	4.1	8.3	3.6	8.6	4.5	5.9	4.3	8.3	3.2	7.7	2.9	4.4	2.8	6.5	4.1	2.5	3.0	2.5	3.6	6.7	4.4	6.7	4.1	15.4	3.7	7.1
SSW	3.6	6.5	3.9	7.3	4.4	3.2	4.0	9.6	3.0	6.5	3.8	5.4	2.5	6.0	2.7	2.1	2.7	2.1	3.5	4.3	3.6	4.4	3.5	8.8	3.5	5.6
SW	3.7	6.1	5.1	7.8	4.5	4.0	3.6	10.3	3.9	9.3	4.3	12.3	3.3	11.4	3.8	2.2	2.2	1.1	3.0	4.1	3.9	4.9	2.8	4.8	3.8	6.7
WSW	4.2	4.1	5.3	4.6	5.3	5.1	3.9	8.3	4.6	10.0	3.9	13.0	4.0	11.8	5.1	1.7	2.0	1.7	2.5	2.4	3.7	3.4	2.6	3.0	4.0	6.1
W	8.1	22.6	7.6	12.7	5.9	12.3	4.4	11.8	4.1	10.4	4.3	7.9	4.3	8.3	4.3	4.1	2.5	2.4	3.0	3.0	6.8	10.6	4.7	5.2	5.8	9.3
WNW	8.9	13.8	9.8	12.9	7.1	9.6	5.7	8.6	3.8	4.7	2.9	3.8	3.1	4.0	2.8	2.3	2.2	3.4	4.8	3.7	7.7	13.5	7.1	11.2	6.8	7.6
NW	7.8	6.2	7.9	4.7	8.4	8.4	6.8	11.1	3.0	6.1	1.7	4.0	2.6	2.2	2.3	3.3	2.7	3.8	5.4	7.3	7.0	4.4	7.1	15.8	6.0	6.4
NNW	5.3	3.3	8.0	3.0	5.2	5.7	4.8	4.9	2.1	3.6	1.5	1.6	1.8	2.1	1.7	2.9	3.5	5.1	4.6	3.4	6.1	2.4	5.8	4.9	4.4	3.6
N	4.7	2.8	5.1	1.6	6.4	5.1	3.8	3.1	2.1	2.2	1.5	1.8	2.3	1.8	2.2	3.4	3.1	5.2	4.3	4.6	6.9	3.7	2.1	1.3	4.1	3.0

風向（出現頻度）及び風速（平均）

# 風配図

標高 28.5 m  
(地上高 20 m)

標高 65 m  
(地上高 50 m)

標高 130 m  
(地上高 115 m)

1996年1月

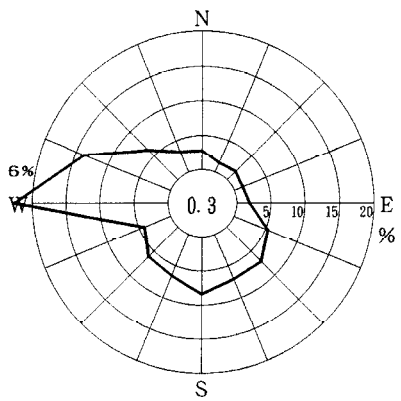
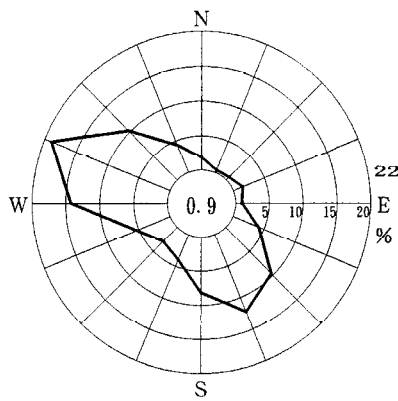
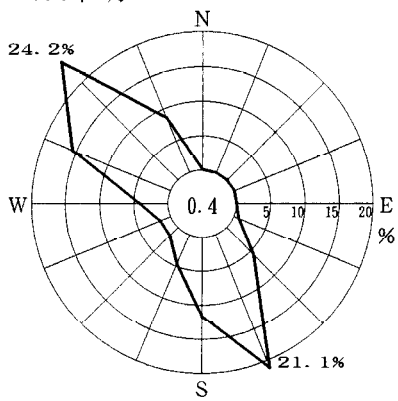

1996年2月

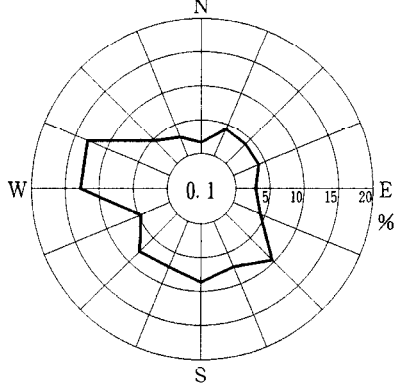
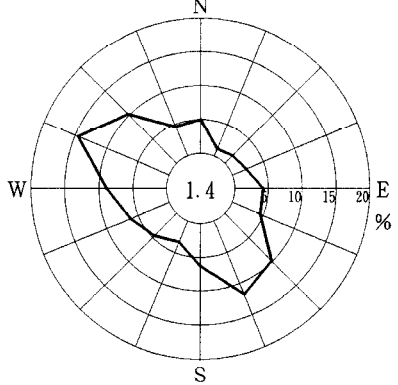
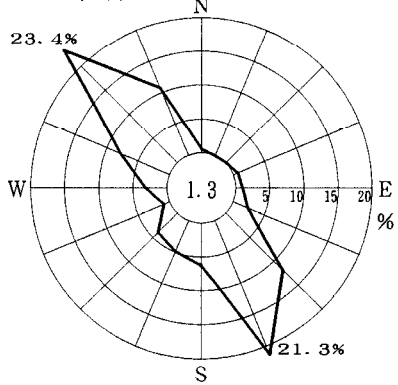

1996年3月

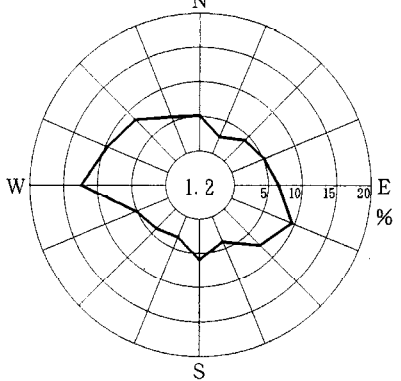
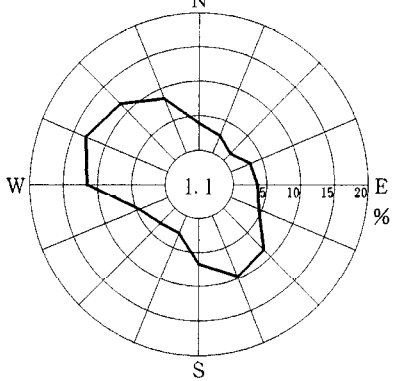
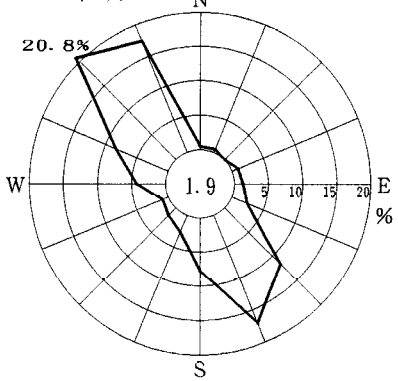

注) 小円内の数字は静穏の頻度 (%)

標高 28.5 m  
(地上高 20 m)

標高 65 m  
(地上高 50 m)

標高 130 m  
(地上高 115 m)

1996年4月

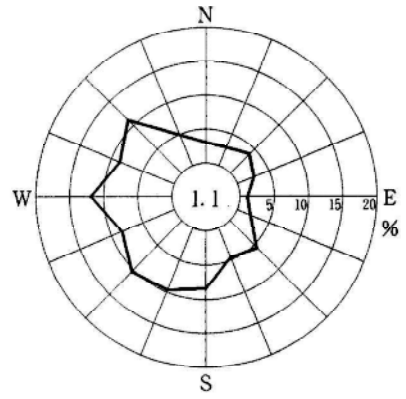
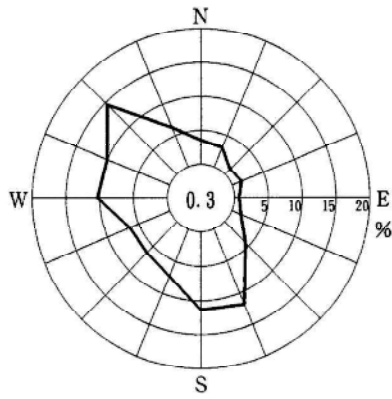
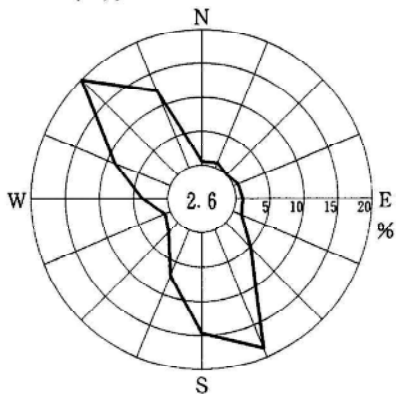

1996年5月

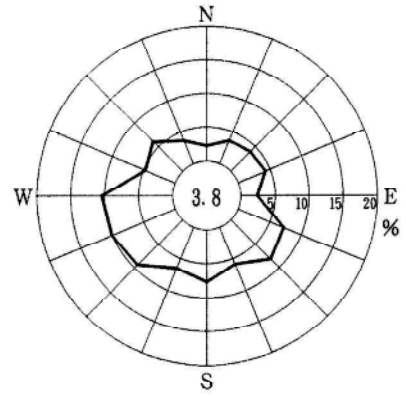
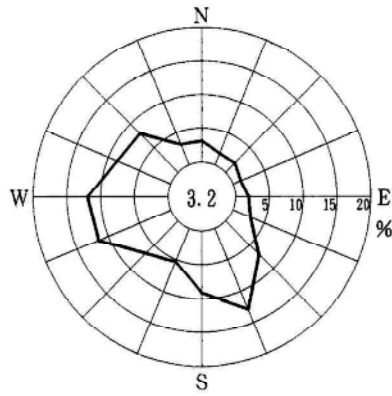
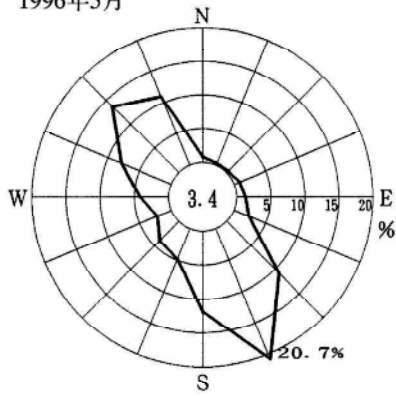

1996年6月

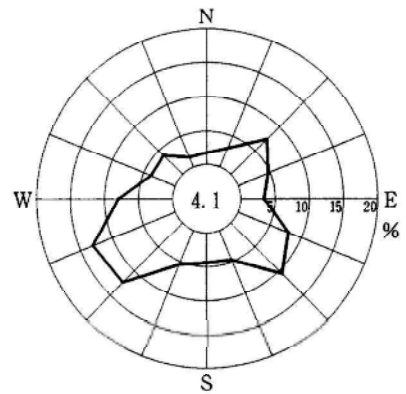
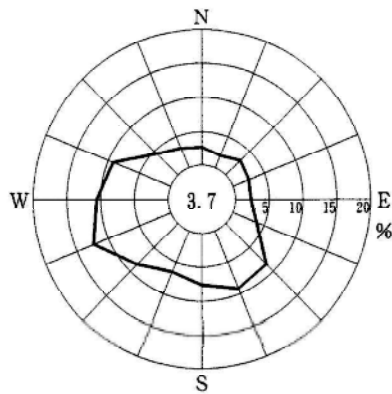
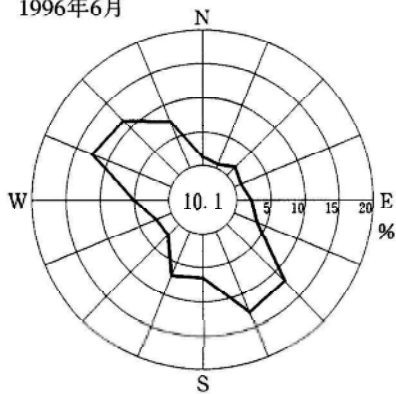

注) 小円内の数字は静穏の頻度 (%)

標高 28.5 m  
(地上高 20 m)

標高 65 m  
(地上高 50 m)

標高 130 m  
(地上高 115 m)

1996年7月

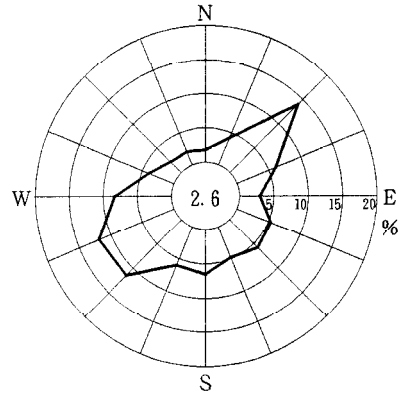
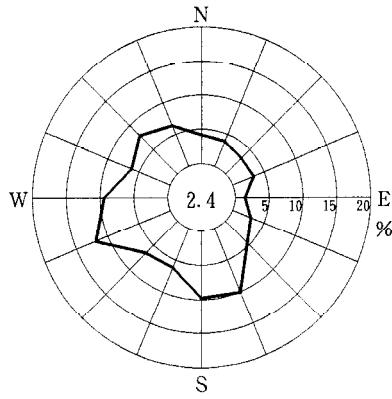
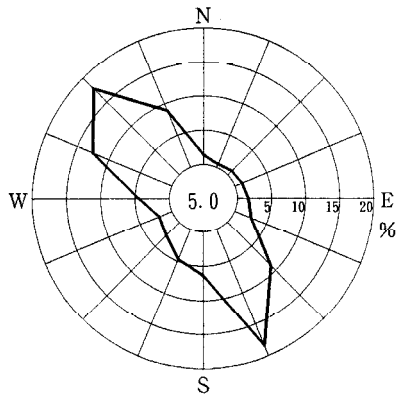

1996年8月

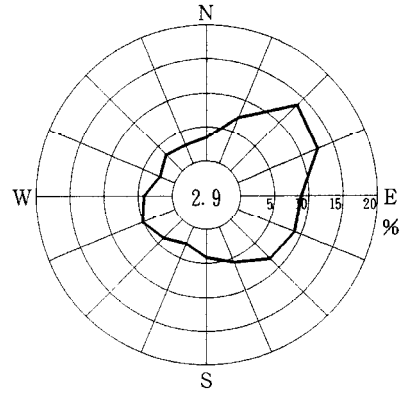
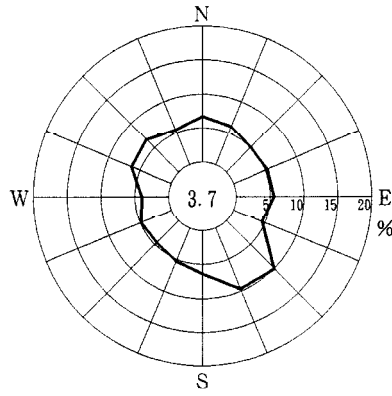
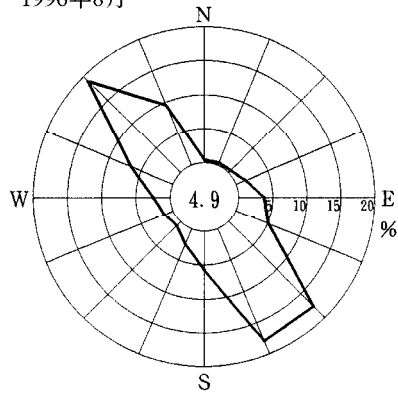

1996年9月

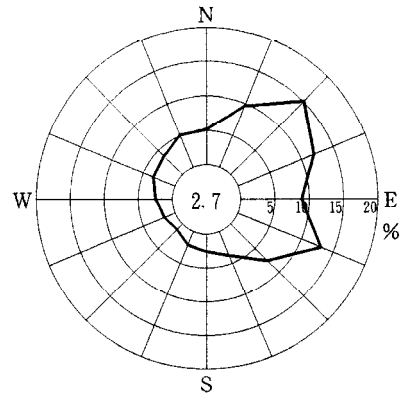
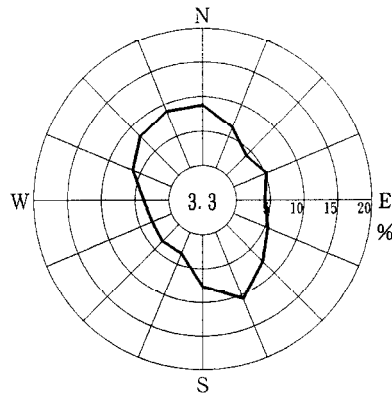
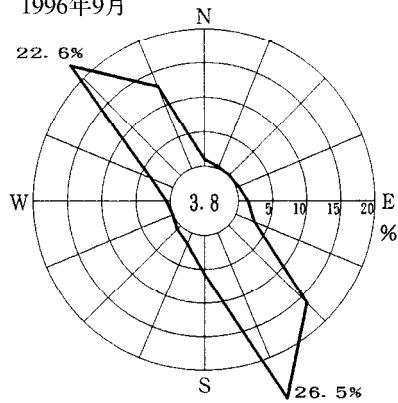

注) 小円内の数字は静穏の頻度 (%)

標高 28.5 m  
(地上高 20 m)

標高 65 m  
(地上高 50 m)

標高 130 m  
(地上高 115 m)

1996年10月

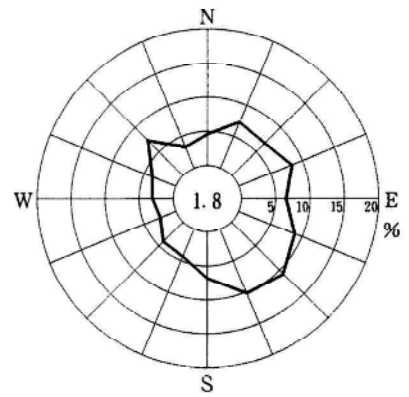
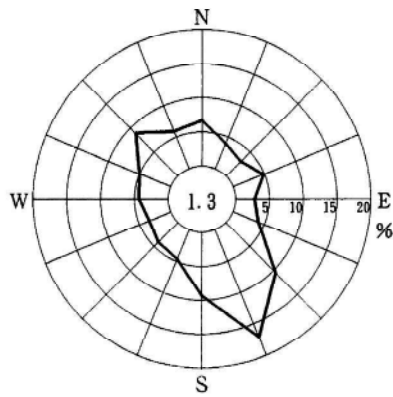
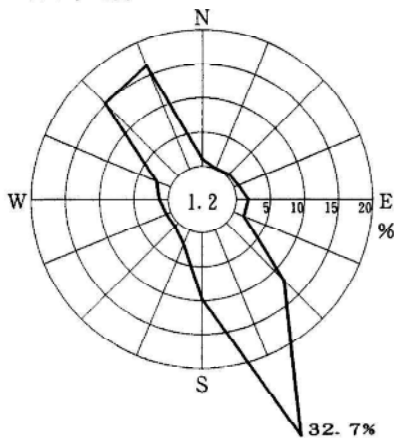

1996年11月

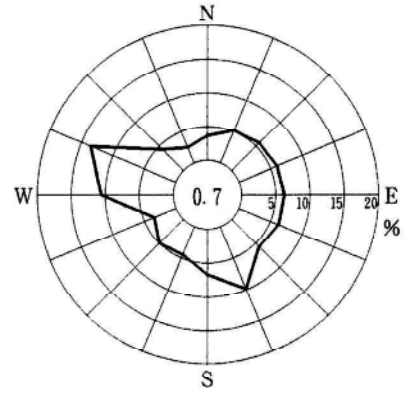
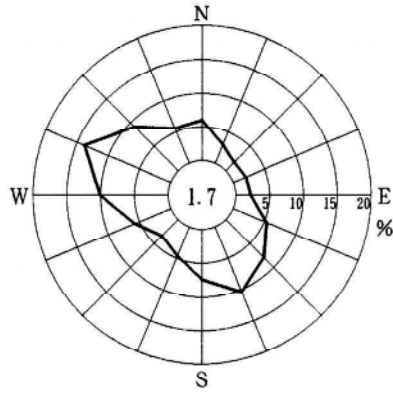
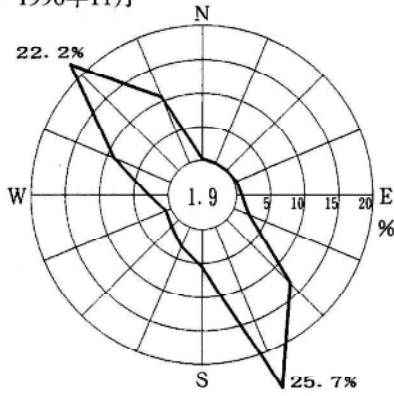

1996年12月

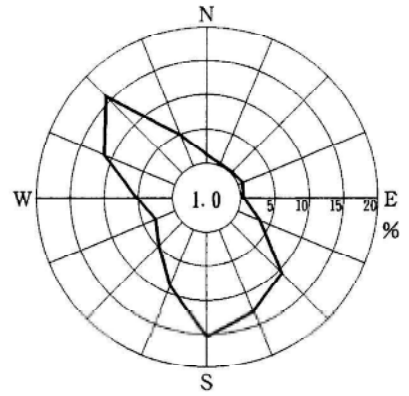
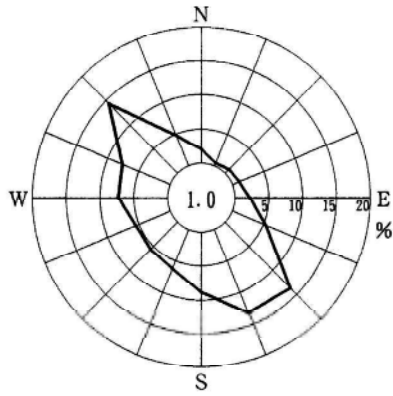
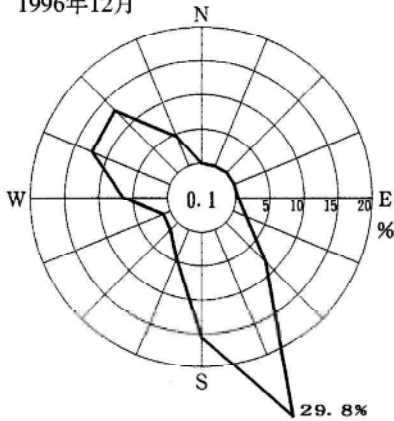

注) 小円内の数字は静穏の頻度 (%)

3-1-2 周辺地域の気象状況

(1) 気温の平均[°C]

資料：松江地方気象台

観測所	要素	1月	2月	3月	4月	5月	6月	7月	8月	9月	10月	11月	12月	全年
松江	日平均	4.3	4.7	7.6	12.9	17.5	21.3	25.3	26.8	22.6	16.8	11.6	6.9	14.9
	日最高	8.0	8.9	12.6	18.5	22.7	25.9	29.3	31.3	26.8	21.7	16.2	11.0	19.4
	日最低	1.1	1.0	3.2	8.0	13.0	17.8	22.3	23.4	19.2	12.7	7.6	3.4	11.1
鹿島	日平均	4.5	4.7	7.3	12.3	16.9	20.8	24.7	26.0	22.0	16.4	11.5	7.1	14.5
	日最高	8.0	8.7	11.9	17.6	21.9	25.2	28.6	30.4	26.4	21.5	16.1	11.0	18.9
	日最低	1.1	0.8	2.4	6.8	12.0	16.8	21.4	22.3	18.2	11.8	7.1	3.2	10.3
出雲	日平均	4.6	4.8	7.4	12.4	16.9	20.9	25.0	26.2	22.0	16.3	11.4	7.2	14.6
	日最高	8.1	8.9	12.2	17.9	22.2	25.7	29.1	31.1	26.8	21.7	16.2	11.1	19.2
	日最低	1.0	0.6	2.3	6.4	11.3	16.4	21.3	22.0	17.8	11.2	6.6	3.1	10.0
安来	日平均	-	-	-	-	-	-	-	-	-	-	-	-	-
	日最高	-	-	-	-	-	-	-	-	-	-	-	-	-
	日最低	-	-	-	-	-	-	-	-	-	-	-	-	-
雲南	日平均	2.3	2.7	5.9	11.7	16.4	20.3	24.2	24.9	20.4	14.4	9.4	4.8	13.1
	日最高	6.2	7.1	11.3	18.1	22.7	26.0	29.1	30.4	25.7	20.4	14.8	9.3	18.4
	日最低	-1.0	-1.2	0.7	5.3	10.2	15.2	20.3	20.6	16.2	9.5	4.6	1.0	8.5

(2) 相対湿度[%]

観測所	1月	2月	3月	4月	5月	6月	7月	8月	9月	10月	11月	12月	全年
松江	75	74	72	70	72	78	81	77	79	76	76	75	75
鹿島	-	-	-	-	-	-	-	-	-	-	-	-	-
出雲	-	-	-	-	-	-	-	-	-	-	-	-	-
安来	-	-	-	-	-	-	-	-	-	-	-	-	-
雲南	-	-	-	-	-	-	-	-	-	-	-	-	-

(3) 日照時間[h]

観測所	1月	2月	3月	4月	5月	6月	7月	8月	9月	10月	11月	12月	全年
松江	68.2	84.7	132.8	180.6	202.2	161.3	166.7	202.1	142.9	158.0	112.7	84.0	1696.2
鹿島	57.6	76.3	126.8	181.2	198.8	152.2	169.4	208.0	143.9	154.1	106.9	75.6	1649.6
出雲	55.7	79.8	134.3	183.9	206.0	162.2	177.4	211.4	150.8	158.5	107.7	72.9	1693.2
安来	-	-	-	-	-	-	-	-	-	-	-	-	-
雲南	50.5	65.3	109.1	160.3	184.6	143.1	149.6	167.5	114.9	121.1	89.5	62.7	1417.3

(4) 降水量[mm]

観測所	1月	2月	3月	4月	5月	6月	7月	8月	9月	10月	11月	12月	全年
松江	147.2	121.9	132.6	109.4	134.6	189.8	252.4	113.7	197.9	119.5	130.6	137.6	1787.2
鹿島	137.8	109.0	122.7	103.7	130.3	174.8	228.7	113.0	193.7	122.4	140.2	141.5	1717.6
出雲	118.6	98.2	121.9	109.5	135.1	204.1	250.1	122.7	186.2	109.1	120.8	125.6	1685.2
安来	145.2	133.0	140.7	109.1	123.6	179.9	237.4	128.1	218.6	127.0	124.7	126.8	1794.1
雲南	161.4	144.8	159.7	121.3	137.2	202.9	265.2	152.7	230.2	125.1	138.4	160.3	1999.0

松江の資料 : (1981年～2010年) の平年値  
 鹿島の資料 : (1981年～2010年、日照時間は1987年～2010年) の平年値  
 出雲の資料 : (1981年～2010年、日照時間は1987年～2010年) の平年値  
 安来(伯太)の資料 : (1981年～2010年) の平年値  
 雲南(掛合)の資料 : (1981年～2010年、日照時間は1987年～2010年) の平年値

## (5)風向別出現頻度

松江

(期間R2..1~R2.12)

単位 %

風向	1月	2月	3月	4月	5月	6月	7月	8月	9月	10月	11月	12月	年間
静穏	1	1	1	1	1	0	1	0	1	2	2	1	1.1
NNE	2	4	2	2	1	1	1	1	5	6	3	2	2.4
NE	4	6	8	5	3	4	4	4	11	10	5	4	5.7
ENE	11	9	10	7	8	14	11	7	13	15	9	4	9.7
E	12	13	18	7	20	23	22	10	13	15	13	3	14.1
ESE	7	8	10	6	13	12	10	7	10	8	7	2	8.4
SE	1	3	3	2	2	3	3	4	5	4	4	1	2.9
SSE	1	2	1	2	1	1	1	3	3	2	2	1	1.7
S	2	2	2	2	1	1	2	3	2	3	3	2	2.0
SSW	3	4	4	1	2	1	1	7	4	2	4	6	3.3
SW	6	2	2	4	2	1	1	5	3	3	5	8	3.6
WSW	16	12	11	16	15	15	13	19	10	7	11	20	13.6
W	15	19	14	21	21	16	16	17	8	10	14	25	16.3
WNW	7	6	7	8	5	3	7	6	7	5	8	10	6.8
NW	6	3	3	8	5	2	4	3	2	3	5	6	4.3
NNW	3	3	3	4	1	1	1	1	2	2	3	2	2.2
N	3	3	1	3	1	2	1	1	2	3	2	2	1.9

風向(出現頻度)

静穏;風速0.2メートル以下の風速のことを云う、風向は無し。

鹿 島

(期間R2..1~R2.12)

単位 %

風向	1月	2月	3月	4月	5月	6月	7月	8月	9月	10月	11月	12月	年間
静穏	1	1	2	3	1	4	7	5	6	3	2	0	2.9
NNE	1	1	1	1	1	3	2	1	1	2	1	1	1.3
NE	2	1	6	3	4	7	5	4	7	4	1	1	3.6
ENE	12	10	15	8	9	12	9	8	14	19	14	5	11.3
E	22	22	18	17	17	15	15	19	24	33	27	14	20.3
ESE	7	6	8	4	10	9	10	11	8	10	8	3	7.9
SE	1	3	4	2	4	6	5	5	3	3	3	2	3.3
SSE	1	2	2	1	2	2	3	2	2	2	2	1	1.7
S	1	2	1	1	1	2	2	1	1	1	1	2	1.4
SSW	6	7	3	4	3	3	3	4	4	1	5	12	4.6
SW	8	4	3	5	5	6	3	5	4	3	6	7	5.0
WSW	9	8	7	7	11	11	8	10	4	3	7	11	8.0
W	13	18	17	26	22	14	17	16	10	7	14	27	16.8
WNW	10	4	8	9	4	3	6	2	4	3	6	13	6.0
NW	4	4	2	4	1	1	1	2	3	1	1	2	2.3
NNW	2	4	2	3	2	2	1	1	3	2	1	1	1.9
N	1	3	2	2	2	1	2	2	2	3	2	0	1.9

風向 (出現頻度)

静穏; 風速0.2メートル以下の風速のことを云う、風向は無し。



出 雲

(期間R2..1~R2.12)

単位 %

風向	1月	2月	3月	4月	5月	6月	7月	8月	9月	10月	11月	12月	年間
静穏	5	7	6	8	7	6	5	11	6	13	9	5	7.4
NNE	3	4	4	5	2	2	1	3	3	6	4	3	3.3
NE	5	6	9	5	8	9	9	4	9	10	8	5	7.0
ENE	16	11	18	8	14	19	16	6	19	20	10	2	13.2
E	8	8	9	6	7	9	8	7	17	10	7	3	8.3
ESE	7	7	6	7	6	8	5	7	8	12	7	5	7.1
SE	3	3	3	2	3	4	3	3	4	4	5	3	3.3
SSE	2	2	1	1	2	2	3	2	1	1	3	2	1.9
S	3	4	3	1	3	2	4	8	3	1	6	4	3.5
SSW	4	3	2	4	1	3	3	6	7	2	4	6	3.9
SW	6	6	5	8	7	5	9	12	4	4	6	9	6.7
WSW	9	8	10	13	18	17	18	19	6	5	7	8	11.5
W	15	18	11	18	18	10	10	8	5	4	11	25	12.7
WNW	5	5	6	6	3	2	3	1	4	3	5	11	4.4
NW	3	2	1	2	1	1	1	1	2	2	3	3	2.1
NNW	3	1	3	3	0	0	0	0	1	1	2	3	1.5
N	3	5	3	3	1	1	1	1	1	1	3	2	2.1

風向 (出現頻度)

静穏; 風速0.2メートル以下の風速のことを云う、風向は無し。

掛 合

(期間R2..1~R2.12)

単位 %

風向	1月	2月	3月	4月	5月	6月	7月	8月	9月	10月	11月	12月	年間
静穏	27	22	22	18	20	15	20	22	33	38	28	17	23.4
NNE	3	4	5	5	3	2	3	1	2	2	3	4	3.1
NE	1	2	1	2	1	1	2	1	2	1	1	3	1.5
ENE	1	1	1	1	2	1	1	1	2	1	2	2	1.2
E	2	1	2	1	1	2	2	1	2	2	2	3	1.7
ESE	5	4	3	2	3	4	5	3	3	2	4	8	3.7
SE	10	11	8	11	11	12	13	11	9	7	9	15	10.5
SSE	16	19	17	18	16	19	19	24	13	11	19	19	17.5
S	7	11	9	6	9	8	7	8	5	6	11	10	8.0
SSW	3	2	2	2	2	4	2	5	2	2	3	2	2.7
SW	1	1	1	1	0	2	1	2	1	1	1	1	1.0
WSW	1	0	0	0	1	1	1	1	1	1	1	1	0.7
W	1	1	0	1	0	1	1	1	1	1	1	0	0.8
WNW	2	1	2	2	1	2	1	1	2	2	1	2	1.6
NW	4	5	7	5	7	9	6	6	6	9	4	3	5.9
NNW	9	9	12	12	13	12	10	9	13	9	6	4	9.8
N	6	5	7	12	8	7	8	5	5	5	5	7	6.7

風向 (出現頻度)

静穏; 風速0.2メートル以下の風速のことを云う、風向は無し。

風向別出現頻度分布図  
(地上風)

凡例



図1-1 松江地方気象台



1月

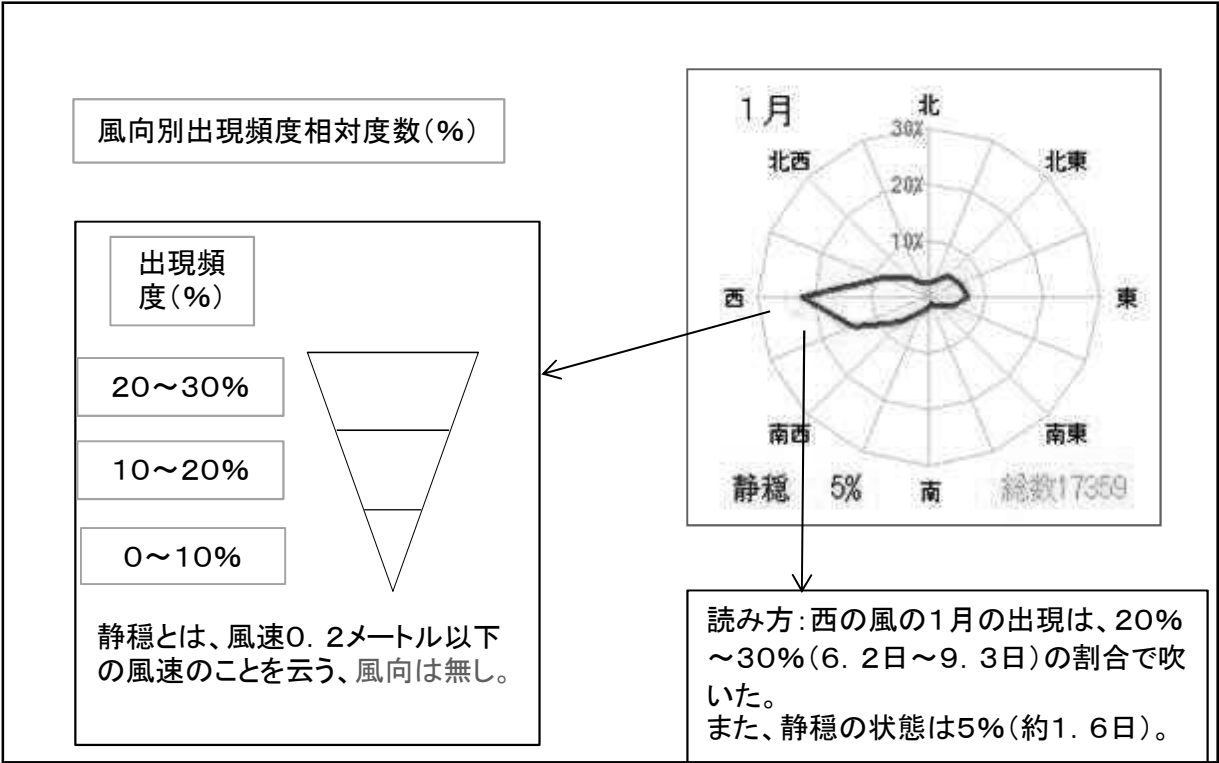
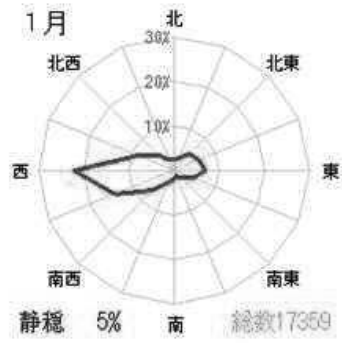
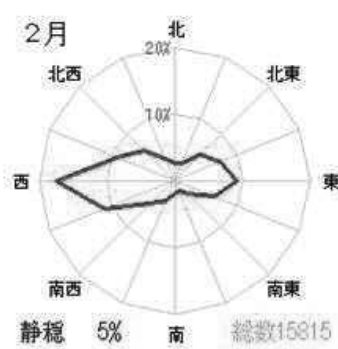

2月

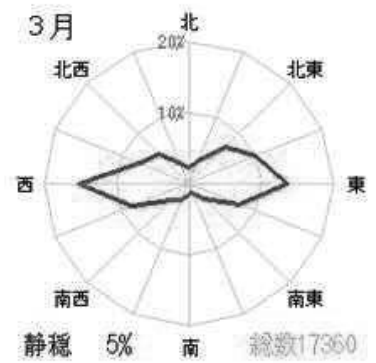

3月

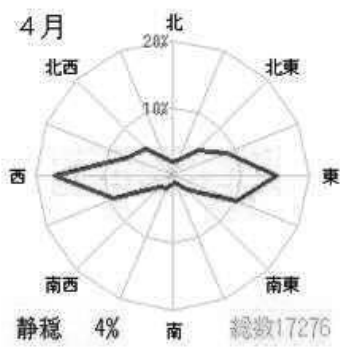

4月

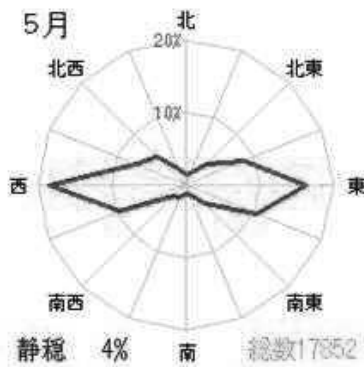

5月

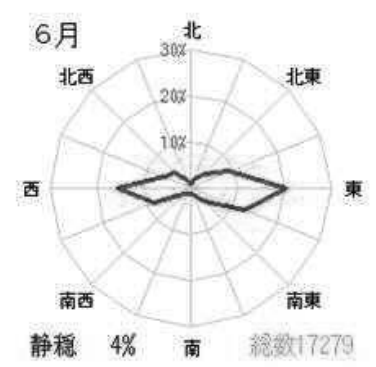

6月

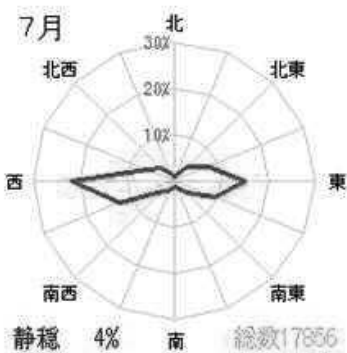

7月

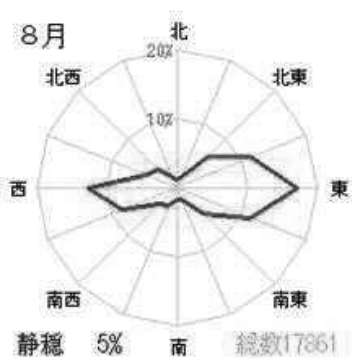

8月



9月

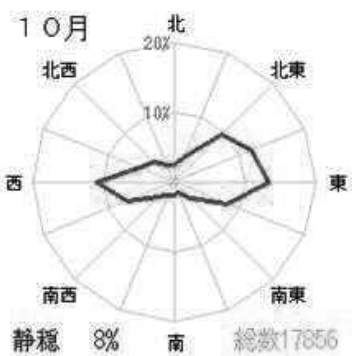

10月

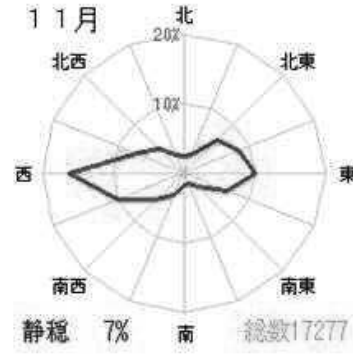

11月

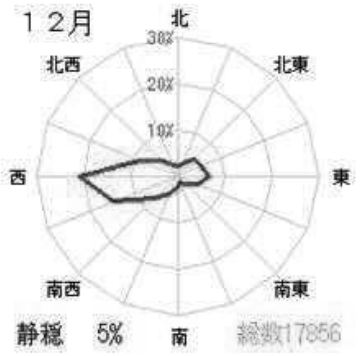

12月  
統計期間  
(1981年～2010年)

図1-2 鹿島地域気象観測所



図 1 - 3 出雲地域気象観測所



1月

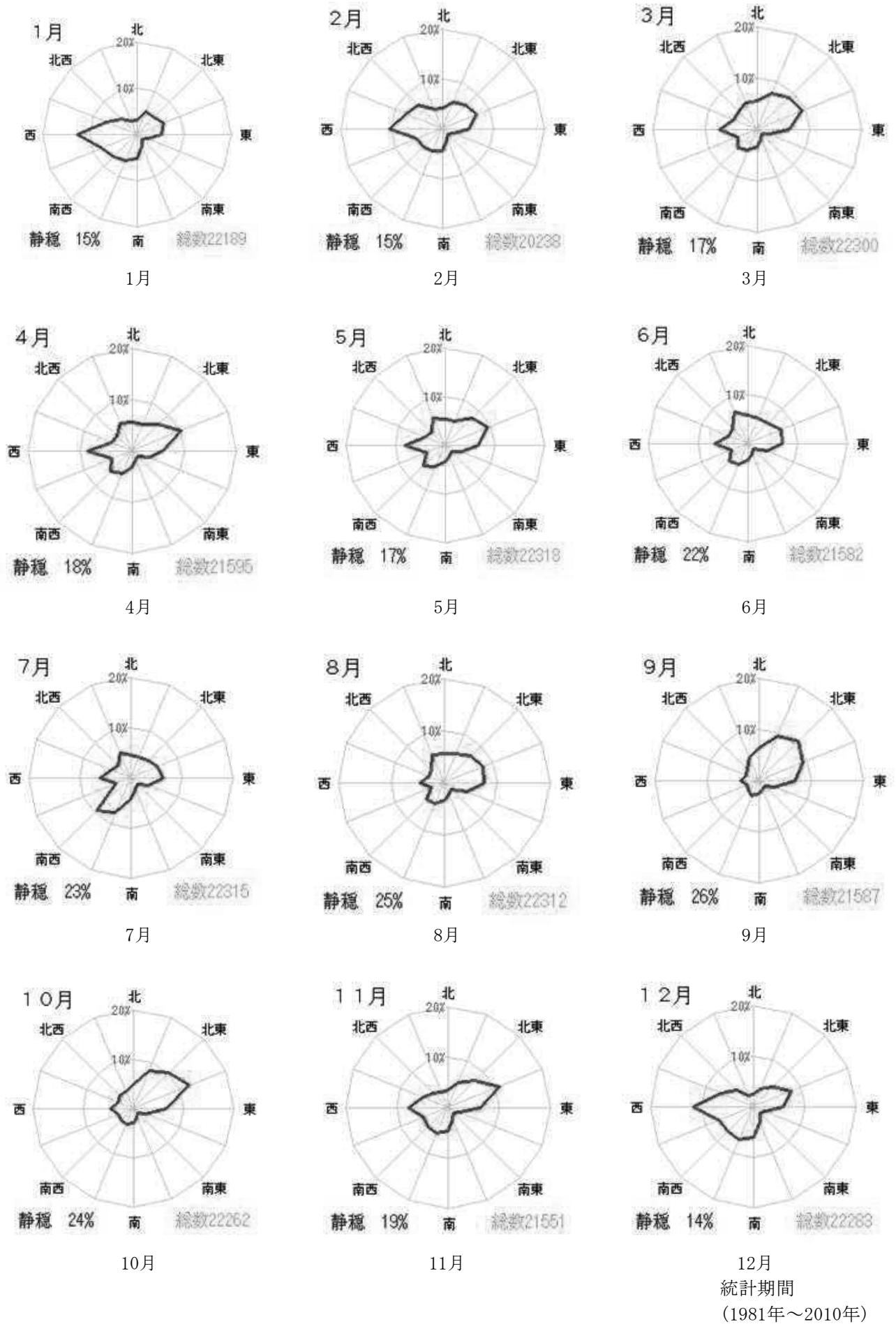
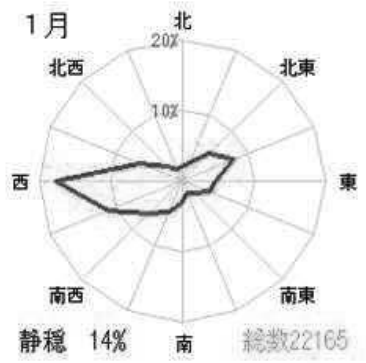
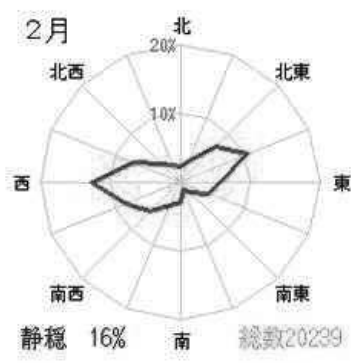

2月



3月



4月



5月

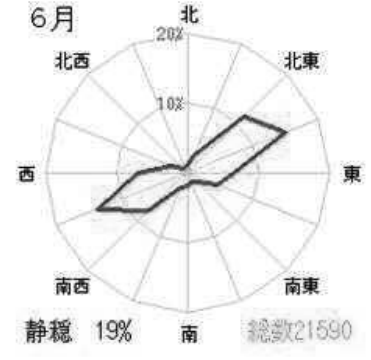

6月

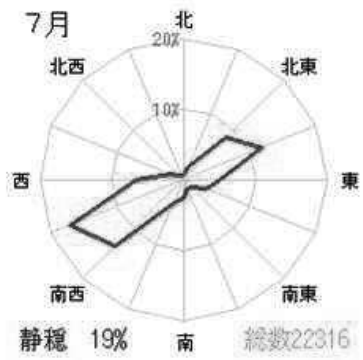

7月



8月

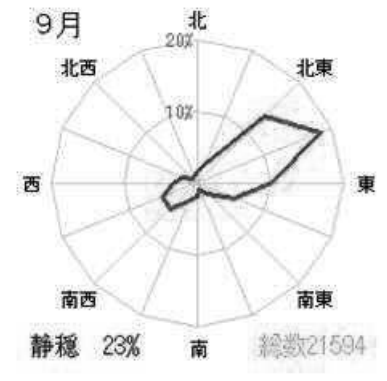

9月



10月

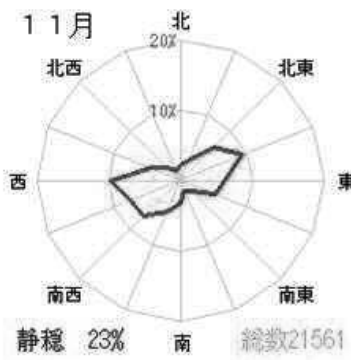

11月



12月  
統計期間  
(1981年～2010年)

図1-4 雲南（掛合）地域気象観測所

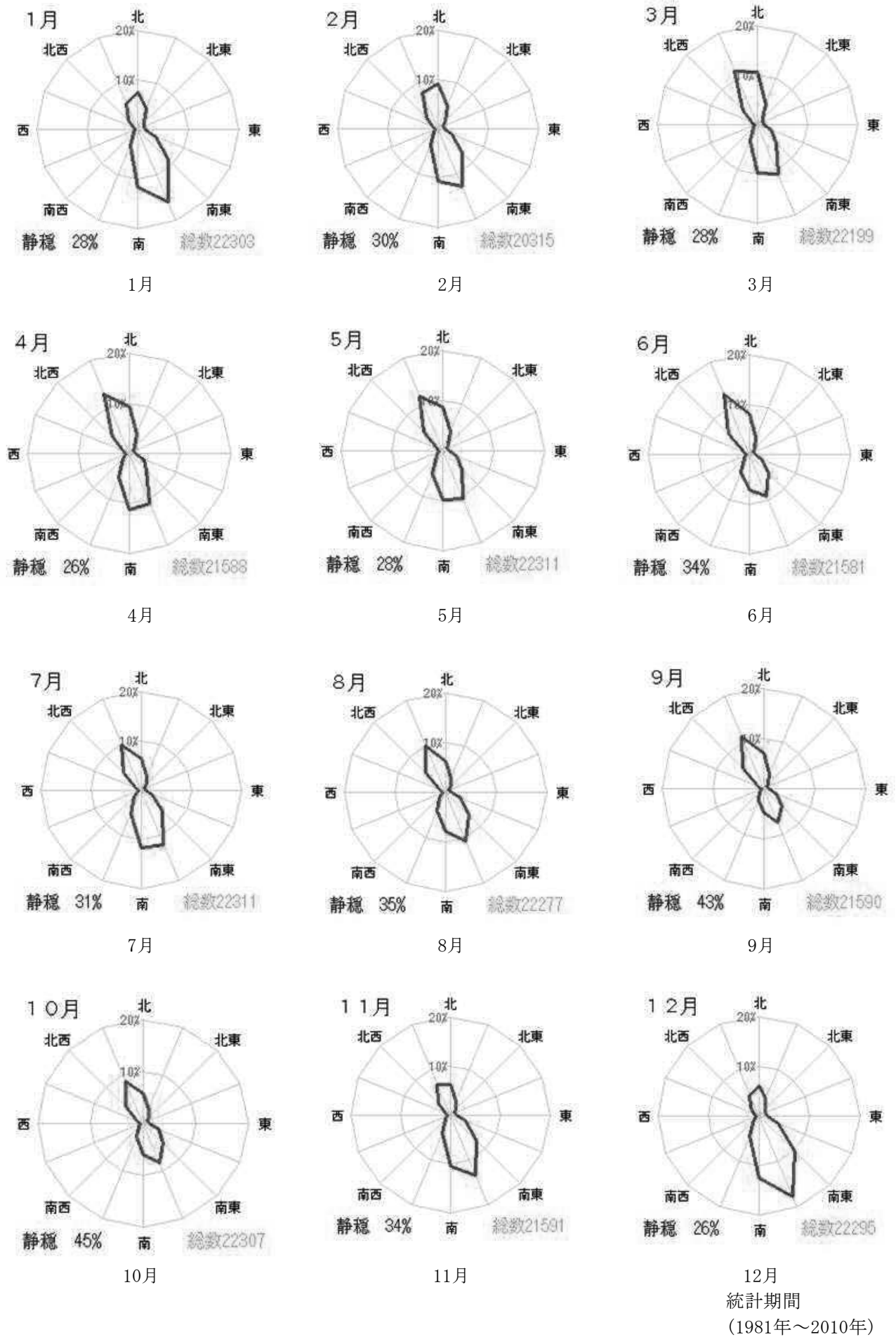

3-1-3 気象・海象観測機材

(1) 気象観測機材

資料：松江地方気象台、県（原子力安全対策課）、中国電力株  
(R3.1.1現在)

項目 機関	風向・ 風速計	雨量計	温度・ 湿度計	気圧計	日射計	日照計	放射 収支計	備考
松江地方 気象台	1	1	1	1	1	1		松江 鹿島 出雲 安来（伯太） 雲南（掛合）
	1	1	1			1		
	1	1	1			1		
	1	1	1			1		
小計	4	5	4	1	1	4	0	
島根県	1	1	1	1	1		1	西浜佐陀 御津 古浦 深田北 上大野 持田 加賀 出雲 安来 雲南
		1	1					
		1	1					
		1	1					
		1	1					
		1	1					
		1	1					
		1	1					
		1	1					
小計	1	10	10	1	1	0	1	
中国電力	2	1	1		1		1	発電所構内
小計	2	1	1	0	1	0	1	
合計	7	16	15	2	3	4	2	

感雨計：（島根県）西浜佐陀、御津、古浦、深田北、片句、北講武、佐陀本郷、末次、大芦、手結南、池平、魚瀬、上大野、東長江、比津、持田、大芦別所、加賀、出雲、雲南、安来、（中国電力）上講武、湿度計：鹿島、出雲、掛合地域気象観測所、御津、古浦、深田北局にはなし

(2) 海象観測機材

資料：県（水産課）  
(R3.1.1現在)

項目 機関	水深、水温 記録計	流速計	水質モニター	備考
島根県	1	1		島根丸（水産技術センター 総合調整部）
	1	1	1	やそしま（水産技術セン ター内水面浅海部）
	3	1	1	水産技術センター内水面浅 海部
計	5	3	2	



3-1-4 湾内外の流速・流向の状況

湾内の流速別出現頻度図 (四季)

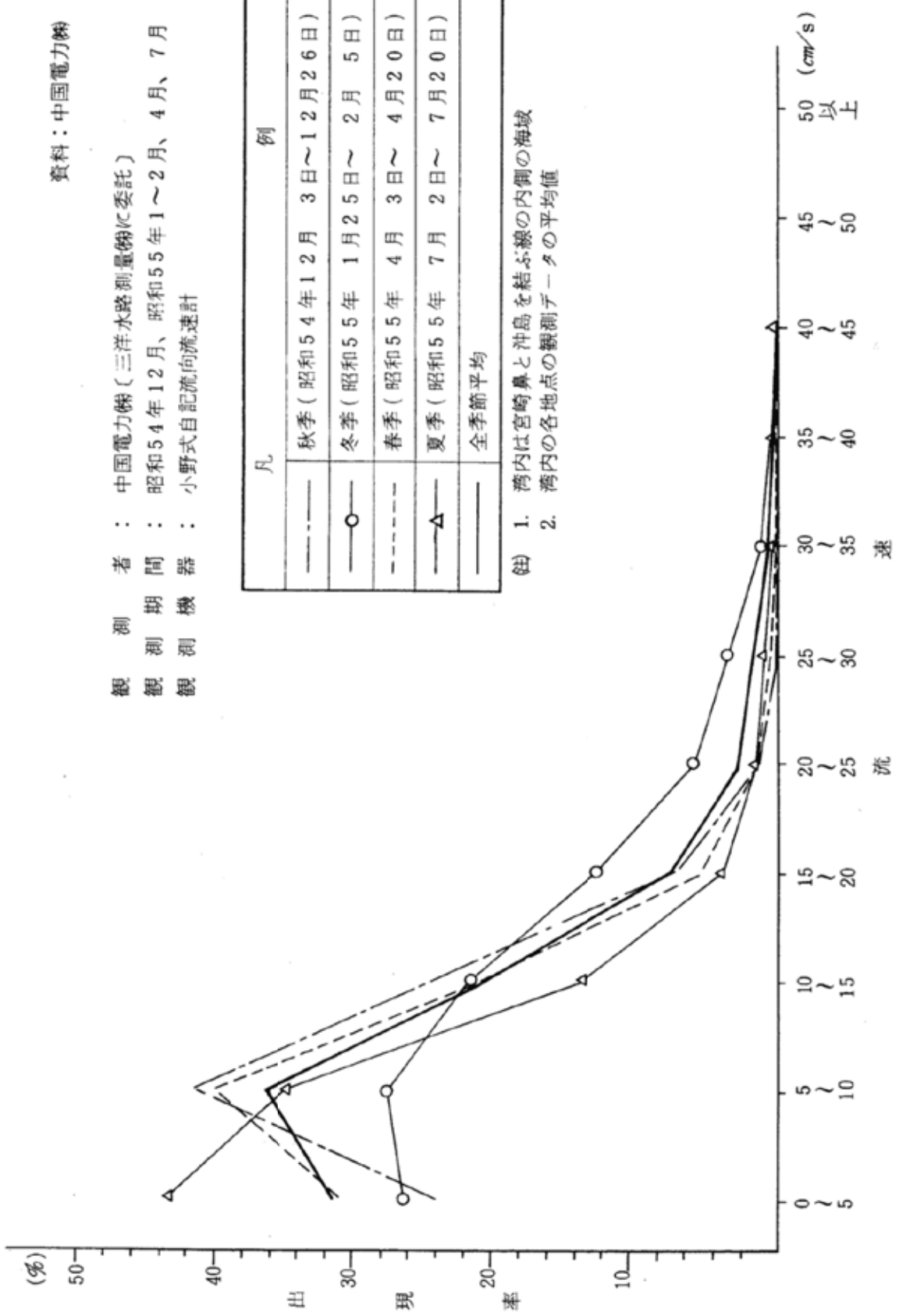

湾内の流向別出現頻度図

資料：中国電力株式会社

観測者：中国電力株式会社（三洋水路測量株式会社委託）

観測層：水深 3 m

観測期間：昭和54年12月、昭和55年1～2月、4月、7月

観測機器：小野式自記流向流速計

凡	例
—	秋季（昭和54年12月 3日～12月26日）
—○—	冬季（昭和55年 1月25日～ 2月 5日）
—	春季（昭和55年 4月 3日～ 4月20日）
—△—	夏季（昭和55年 7月 2日～ 7月20日）
—	全季節平均

四季別

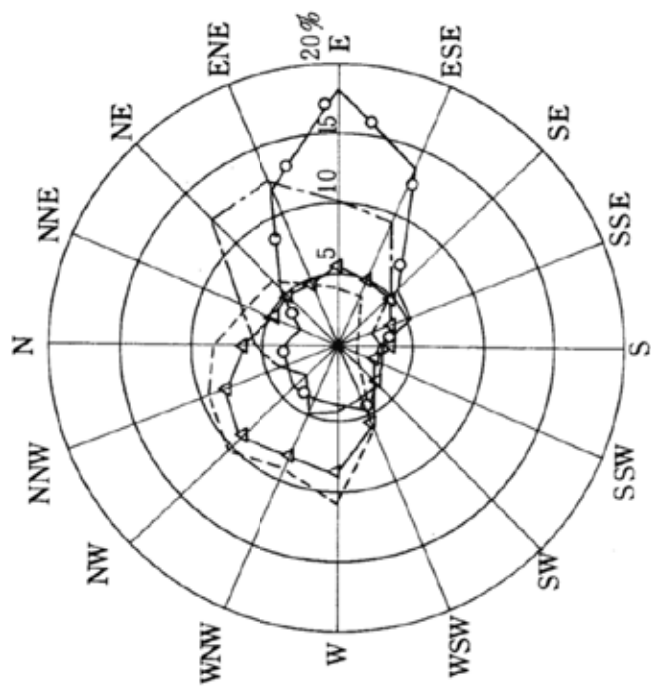

全季節平均

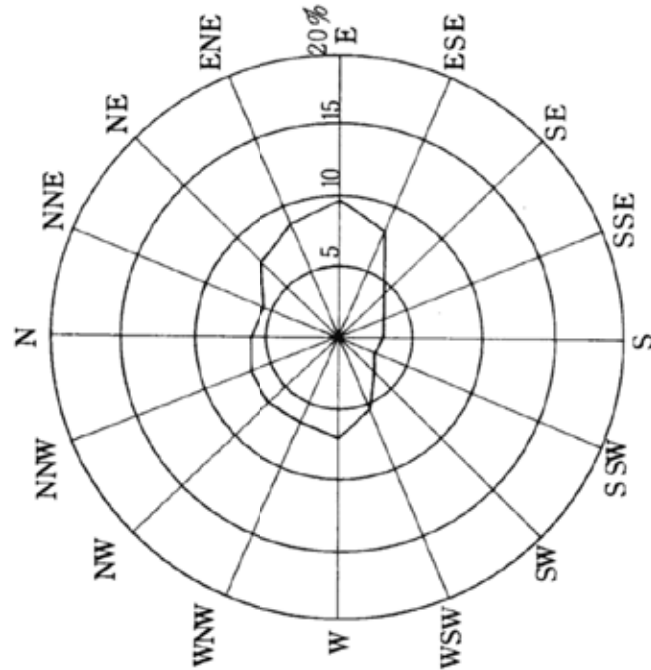

湾外の流速別出現頻度図 (四季)

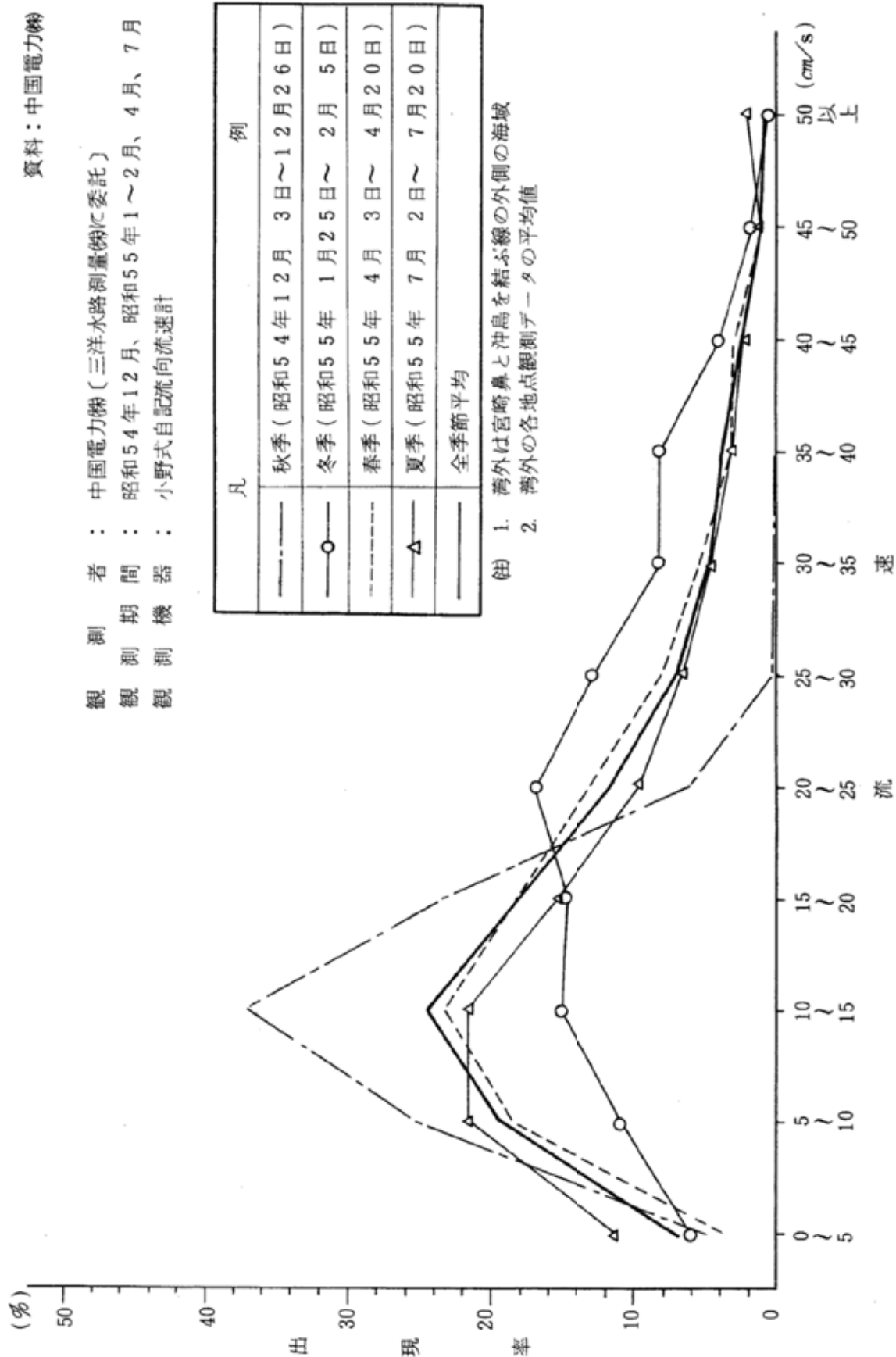

湾外の流向別出現頻度図

資料：中国電力株式会社

観測者：中国電力株式会社（三洋水路測量機に委託）

観測層：水深 3 m

観測期間：昭和54年12月、昭和55年1～2月、4月、7月

観測機器：小野式自記流向流速計

凡	例
— — — — —	秋季（昭和54年12月 3日～12月26日）
— ○ — — —	冬季（昭和55年 1月25日～ 2月 5日）
— — — — —	春季（昭和55年 4月 3日～ 4月20日）
— △ — — —	夏季（昭和55年 7月 2日～ 7月20日）
— — — — —	全季節平均

四季別

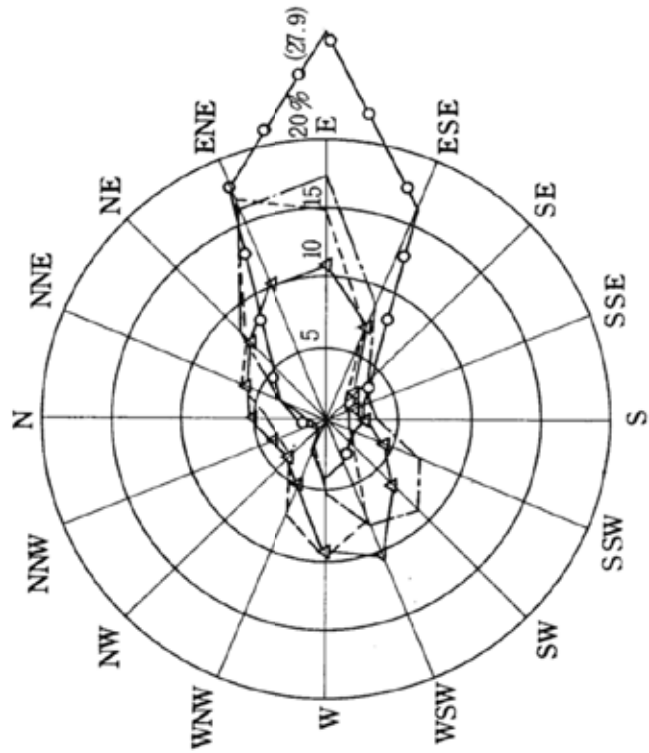

全季節平均

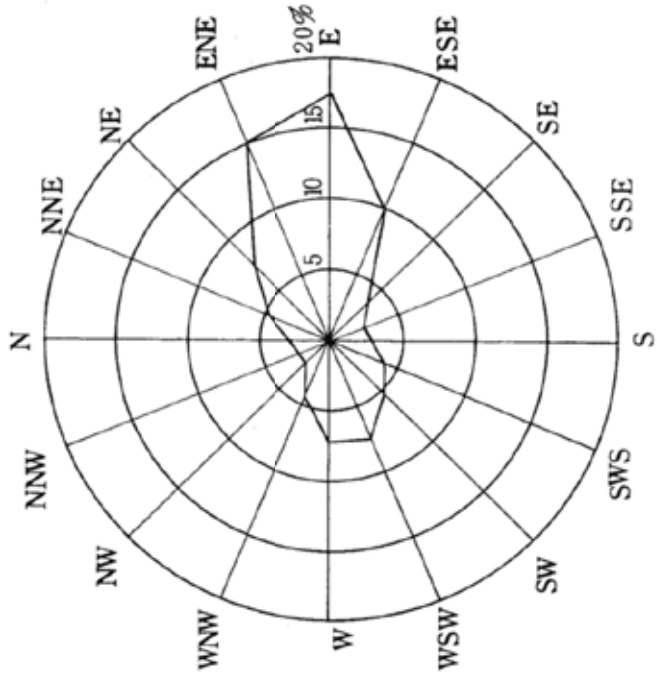

3-2-1 平時時体制及び監視強化段階におけるモニタリング地点マップ

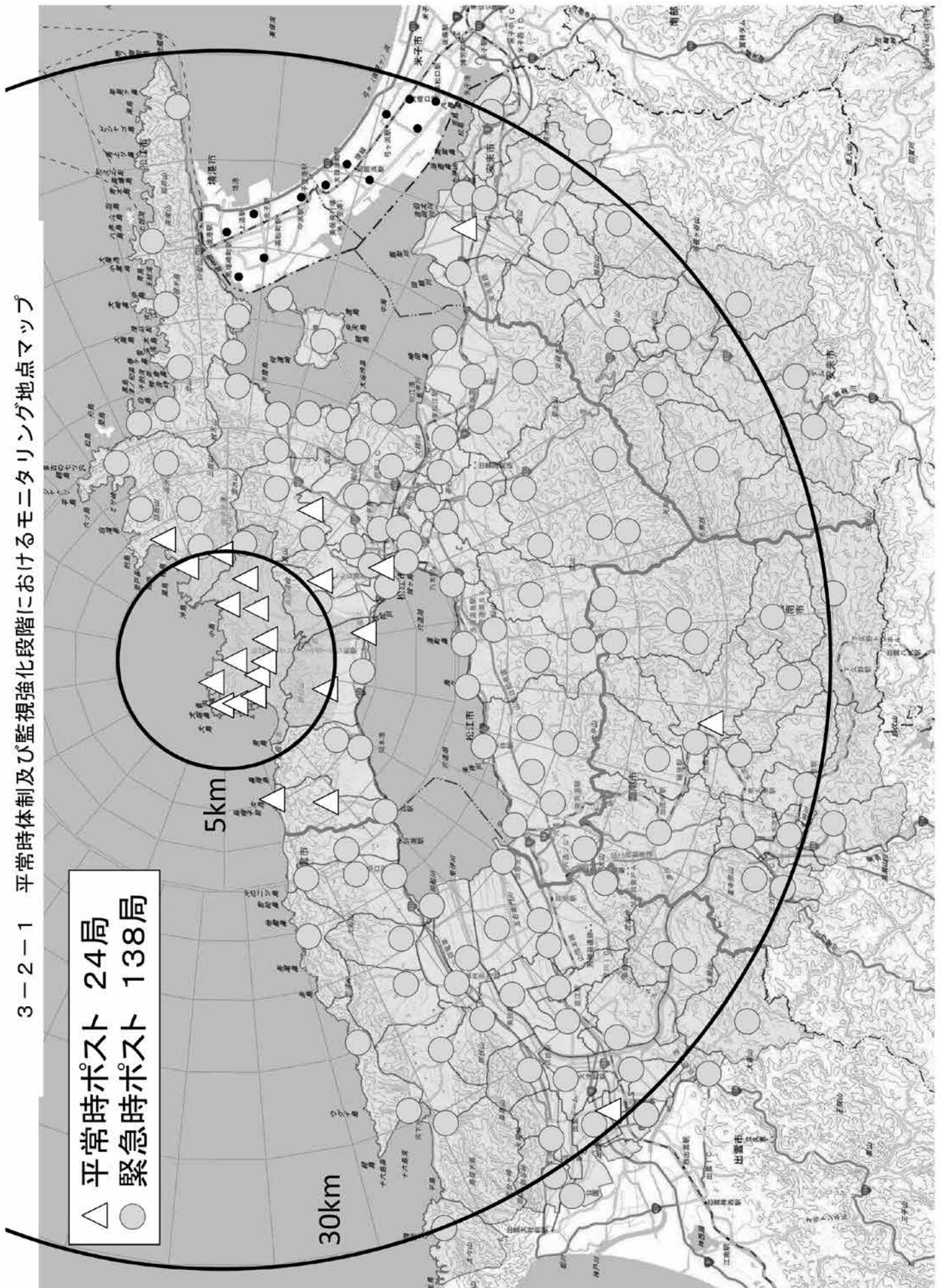

3-3-1 緊急時モニタリング要員及び機器の動員体制

モニタリング本部機関別動員者数

令和3年1月1日現在

資料：県（原子力安全対策課）

機関名	人数
県原子力環境センター	7名
県環境政策課	5名
県廃棄物対策課	1名
県保健環境科学研究所	6名
県松江保健所	1名
県雲南保健所	2名
県出雲保健所	3名
県県央保健所	1名
中国電力㈱	14名

中国電力株式会社が動員する緊急モニタリング要員及び機材

令和3年1月1日現在

資料：中国電力

	要員	原子力防災資機材（台数）	
		中国電力㈱	20人
		ガンマ線測定用サーベイメータ	15台
		中性子線測定用サーベイメータ	1台
		表面汚染密度測定用サーベイメータ	11台
		空間放射線積算線量計	150個
		ガラスバッジ（中性子線測定機能付）	50個
		ダスト・ヨウ素サンプラ	15台
		放射線測定車	2台
		ダストモニタ※	2台
		ヨウ素モニタ※	2台
		移動式モニタリングポスト	6台
		シンチレーション式モニタ（車載）	2台

※放射線測定車に搭載

海上におけるモニタリングに関し、現地災害対策本部の要請により海上保安本部長は巡視船艇を出動

原子力発電所等所在地	管区海上保安本部
島根県	第八管区海上保安本部

### 3-3-2 島根県原子力環境センターの概要（島根県モニタリング本部）

#### ■施設の概要

- 1 施設名称 島根県原子力環境センター
- 2 所在地 島根県松江市西浜佐陀町582-1
- 3 施設概要
  - 建 屋 鉄骨造り2階建
  - 延床面積 1,672㎡
  - 完 成 平成15年3月

#### ■機能

- 1 平常時の原子力発電所周辺の環境放射線監視  
島根原子力発電所から放出される放射性物質の影響を監視するため、発電所周辺で環境放射線測定や環境試料中の放射能測定を行う。  
主な設備：放射化学分析室、核種分析室、データ解析室、テレメータ室
- 2 島根県モニタリング本部の機能  
島根原子力発電所において、原子力災害対策指針で定める警戒事態が発生した後、その事態が施設敷地緊急事態に進展する可能性があるとは判断した場合には、モニタリング活動を統一かつ効果的に実施し、周辺への影響の把握を行うため、県原子力環境センターに「県モニタリング本部」を設置する。
- 3 島根県モニタリング本部の組織構成  
本部長(原子力環境センター長)  
監視グループ  
EMC準備グループ(モニタリング準備班、総務班)  
※EMC・・・緊急時モニタリングセンター

### 3-3-3 島根県環境放射線情報システム管理運営要領（抄）

資料：県（原子力安全対策課）

#### 第1 総則

この要領は、島根原子力発電所局周辺の環境放射線監視のため設置した島根県環境放射線情報システム（以下、「システム」という。）の円滑な管理運営を図ることを目的として必要な事項を定めるものとする。

#### 第5 警報発報時の措置

警報発報時の措置については、別に定める要項により措置するものとする。

### 3-3-4 島根県環境放射線情報システムにおける警報機能および警報発報時の措置要項（抄）

資料：県（原子力安全対策課）

#### 第1 総則

この要項は、島根県環境放射線情報システム（以下、「システム」という）管理運営要領第5の規定に基づき、警報発報時の措置について必要な事項を定める。

#### 第2 警報表示機能

本システムにおいては、次の各項に該当する場合は、テレメータ室・事務室などで、当該警報メッセージをディスプレイ表示や音声により自動的に緊急通報するとともに、あらかじめ設定した「緊急通報設定ファイル」に従い、関係職員の自宅電話・携帯電話・Eメールに自動的に緊急通報する。

- (1) 固定局（島根県環境放射線情報システム管理運営要領第3の3.に定める固定局に限る。以下同じ。）の値及び中国電力(株)から提供される発電所情報の値があらかじめ設定された値の範囲を超えた場合（以下、「測定値異常」という。）。
- (2) 固定局及びその他システム（可搬型モニタリングシステム及び簡易型モニタリングシステムをいう。以下同じ。）並びにその伝送系、データ処理系統等に故障、誤作動が発生した場合（以下、「機器異常」という。）。

1. 測定値異常とは、以下のとおりである。

##### (1) 固定局線量率異常

固定局が、予め設定した警報基準値以上の値（次表のとおり）を観測した場合。

レベル	警報基準値	備考
レベル A	0.22 $\mu$ Gy/h	安全協定に基づく通報基準値
B	1 $\mu$ Gy/h	原災法施行令第4条第3項相当
C	5 $\mu$ Gy/h	原災法第10条通報値相当 原災法第15条緊急事態基準値相当

(注1) レベルAはNaI計の測定値による

(注2) 原災法：原子力災害対策特別措置法

##### (2) 発電所情報値異常

中国電力から提供されている発電所情報の各値が、予め設定された基準値（次表のとおり）を超えた場合。



警 報 基 準 値		
モニタリングポスト	0.22	$\mu$ Gy/h
排気筒モニタ (1号機)	500	cps
排気筒モニタ (2号機)	500	cps
放水路水モニタ (1号機)	70	cps
放水路水モニタ (2号機)	80	cps

(備考) 警報基準値は、安全協定に基づく通報基準値を設定。

2. 機器異常とは、以下のとおりである。

固定局及びその他システム並びにその伝送系、データ処理系統等に、次表に示す機器異常が発生した場合。

機器異常項目	備考
中央監視局自家発運転	原子力環境センター
中央監視局自家発故障	//
中央監視局自家発燃料低下	//
中央監視局電源設備商用停電	//
中央監視局電源設備故障	//
中央監視局電源設備容量警報	//
高線量計電源断	測定器
高線量計調整中	//
高線量計検出部温度異常	//
N a I 計電源異常	//
N a I 計調整中	//
N a I 計高圧電源異常	//
N a I 計検出温度異常	//
線量率高警報	//
線量率低警報	//
気象測定器電源断	//
気象測定器調整中	//
商用電源断	局舎設備
UPS異常	//
自家発運転	//
自家発故障	//
キャビネット内温度異常	//
テレメータ子局調整中	テレメ子局
N a I 線量率調整中	//
高線量計線量率調整中	//
気象測定器調整中	//
感雨計調整中	//

その他、サーバダウン、収集失敗（通信不可）等の通報項目がある。

付図1 環境放射線測定地点図

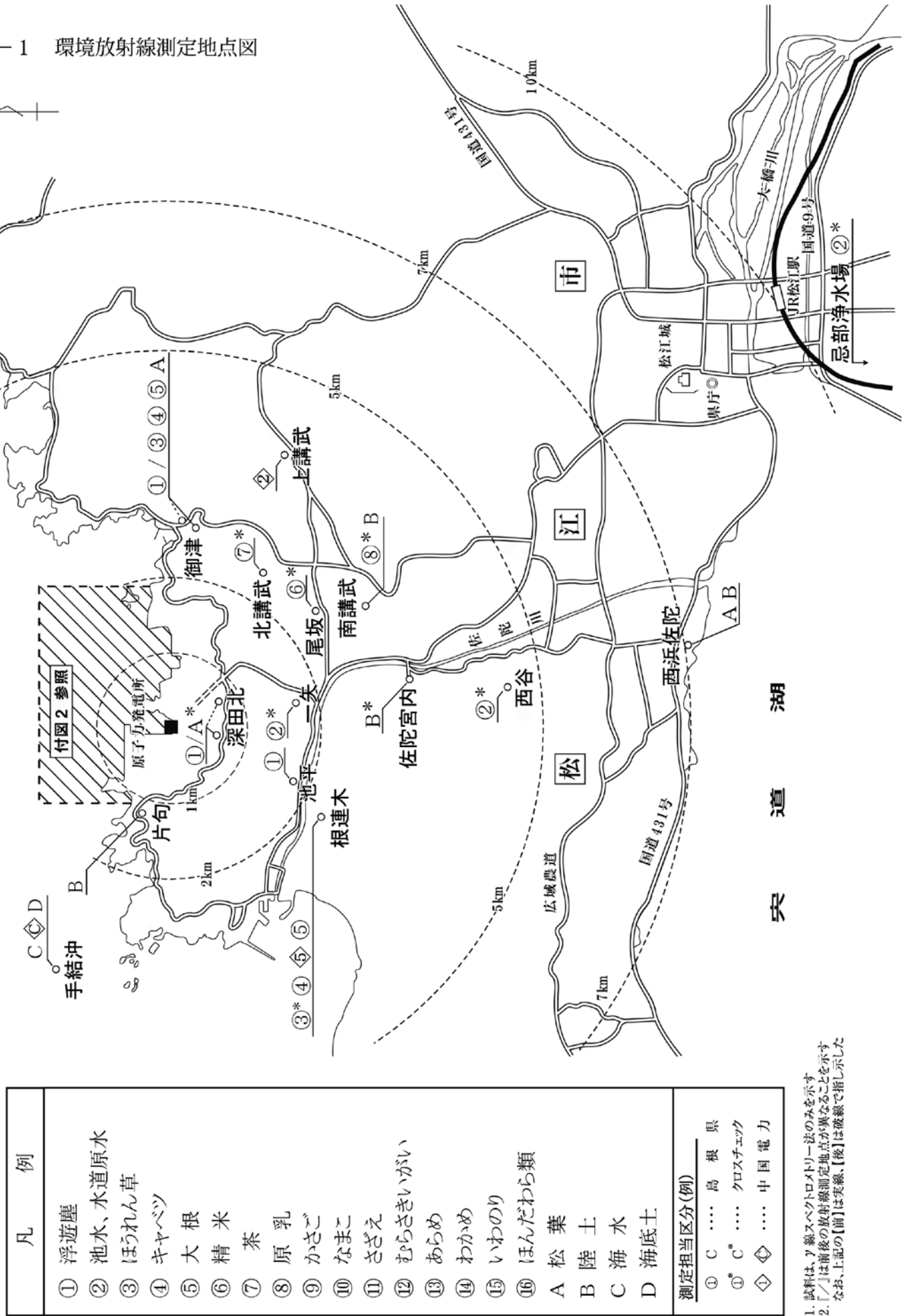

(注) 1. 試料は、γ線スペクトロメトリ一法のみを示す  
 2. 「/」は前後の放射線測定地点が異なることを示す  
 なお、上記の【前】は実線、【後】は破線で指し示した

付図 2 環境放射線測定地点(海域拡大図)

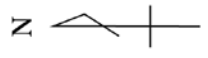

- (注) 1. 凡例は、付図1と共通  
 2. 試料は、7線スペクトロメトリー法のみを示す

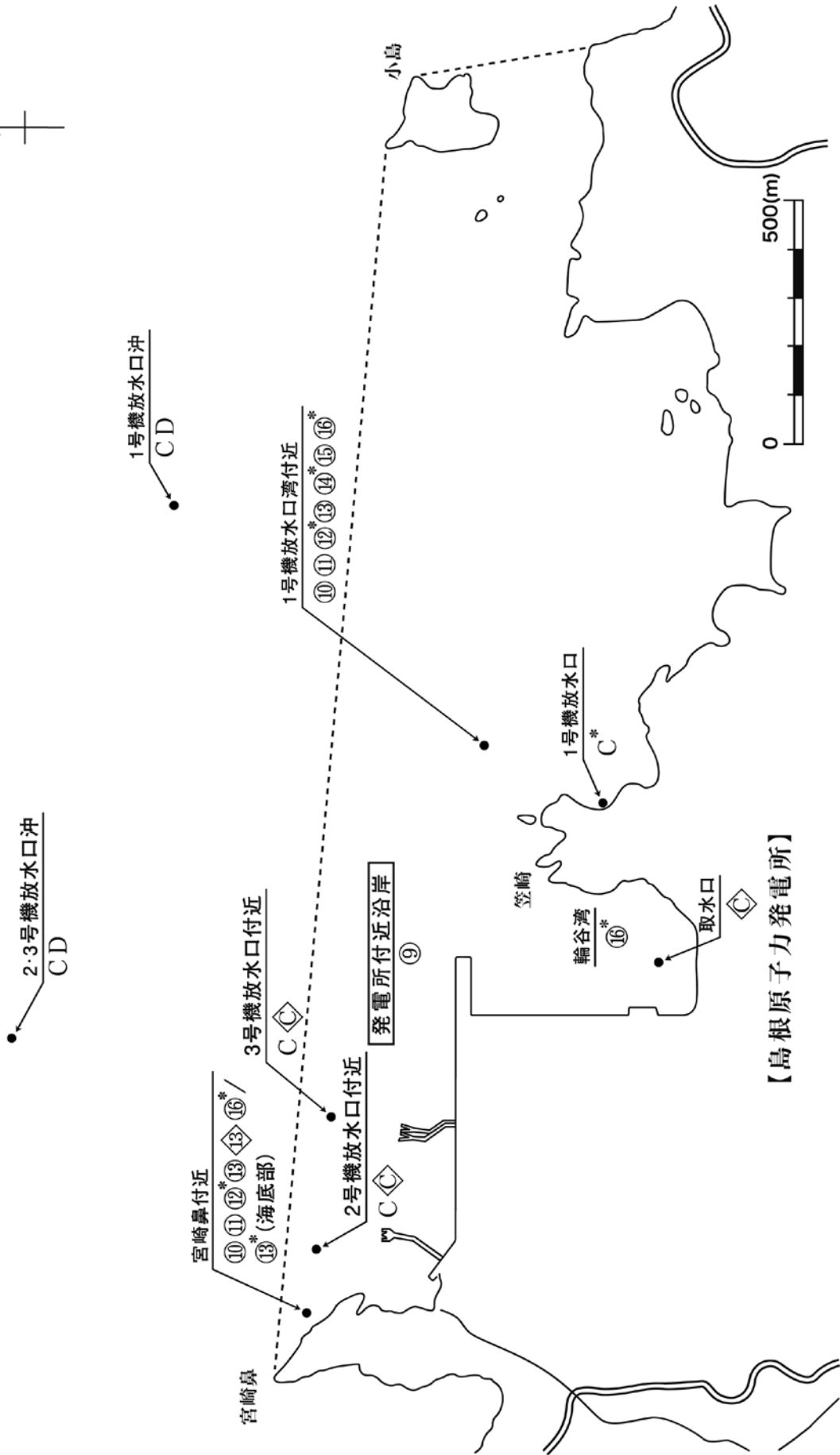

付図 3 モニタリングポスト配置図

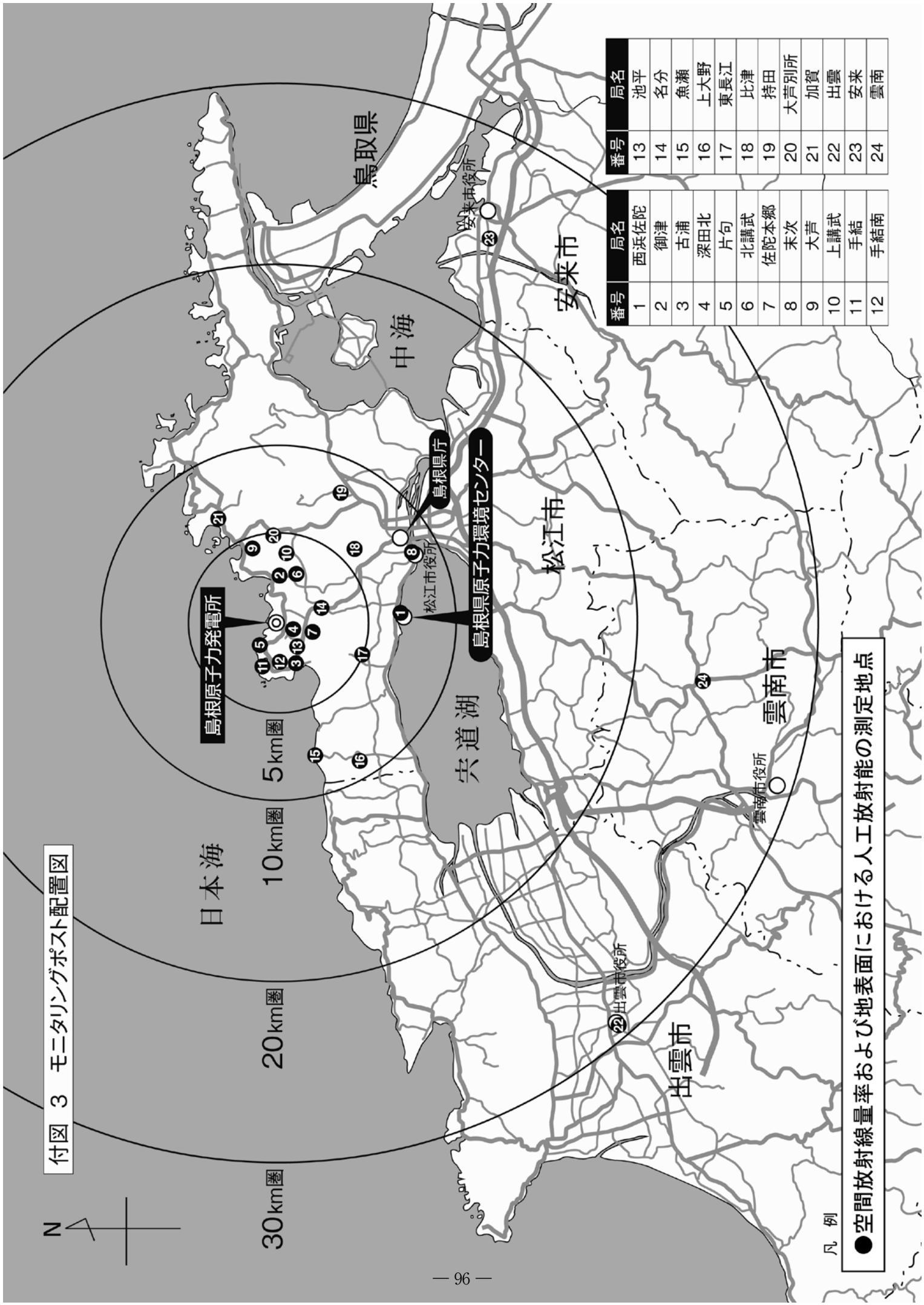

番号	局名	番号	局名
1	西浜佐陀	13	池平
2	御津	14	名分
3	古浦	15	魚瀬
4	深田北	16	上大野
5	片匂	17	東長江
6	北講武	18	比津
7	佐陀本郷	19	持田
8	末次	20	大芦別所
9	大芦	21	加賀
10	上講武	22	出雲
11	手結	23	安来
12	手結南	24	雲南

凡例

● 空間放射線量率および地表面における人工放射能の測定地点

3-4-2 環境放射線測定計画（令和3年度）

(1) 空間放射線の測定

調査項目	測定地点	実施者及び測定月 島根県	備考
線量率	西浜佐陀・御津・古浦 深田北・片句・北講武 佐陀本郷・末次 <sup>(注)</sup> ・大芦 上講武・手結 手結南・池平・名分 魚瀬・上大野・東長江 比津・持田・大芦別所 加賀 出雲・安来・雲南	連続	モニタリングポストによる。

(注) 松江市役所建設工事に伴う局舎移設のため、測定を停止

(2) 地表面における人工放射線の測定

調査項目	測定地点	実施者及び測定月 島根県	備考
人工放射能 面密度	西浜佐陀・古浦・片句 佐陀本郷・大芦・手結 池平・魚瀬・東長江 持田・加賀・安来	5	ゲルマニウム半導体検出器による in-situ 測定
	御津・深田北・北講武 末次 <sup>(注)</sup> ・上講武・手結南 名分・上大野・比津 大芦別所・出雲・雲南	11	

(注) 松江市役所建設工事に伴う局舎移設のため、測定を停止

(3) 環境試料中の放射性核種の分析

測定法と対象核種

- ・γ線スペクトロメトリー対象核種 :  $^{54}\text{Mn}$ ,  $^{59}\text{Fe}$ ,  $^{58}\text{Co}$ ,  $^{60}\text{Co}$ ,  $^{134}\text{Cs}$ ,  $^{137}\text{Cs}$ ,  $^{131}\text{I}$  (一部試料のみ)
- ・液体シンチレーション分析法 " :  $^3\text{H}$
- ・放射化学分析法 " :  $^{90}\text{Sr}$

試料区分	試料名	部位	採取地点	対象核種及び測定機関(数字は採取月)						
				γ線スペクトロメトリー対象核種				トリチウム		ストロンチウム90
				ヨウ素131を除く		ヨウ素131		島根県	中国電力	
				島根県	中国電力	島根県	中国電力			
大気	浮遊塵	地上塵	御津	毎月	—	—	—	—	—	—
			池平	毎月	—	—	—	—	—	—
			深田北	毎月	—	—	—	—	—	—
	大気水		深田北					毎月		
			北講武					毎月		
陸水	池水	表層水	一矢 <small>(宇核池)</small>	5	5	—	—	5	5	—
			上講武 <small>(赤田新池)</small>	—	5	—	—	—	—	—
			西谷 <small>(柿原池)</small>	5・11	5・11	—	—	5・11	5・11	—
	水道原水	着水井	忌部浄水場	5・11	5・11	—	—	—	—	11
植物	松葉	二年葉	御津	4	—	4	—	—	—	4
			深田北	10	10	10	—	—	—	—
			西浜佐陀	7	—	7	—	—	—	—
農産物	大根	根	御津	12	—	—	—	—	—	—
			根連木	12	4	—	—	—	—	—
	ほうれん草	葉	御津	12	—	12	—	—	—	12
			根連木	12	12	12	—	—	—	—
	キャベツ	葉	御津	5	—	—	—	—	—	—
			根連木	5	—	—	—	—	—	—
	精米		尾坂	10	10	10	—	—	—	—
	茶	葉	北講武	5	5	5	5	—	—	5
牛乳	原乳		南講武	4	—	4・7・10・1	4・10	—	—	10
陸土	陸土	表層土	南講武	5	—	—	—	—	—	—
			片句	5	—	—	—	—	—	—
			佐陀宮内	5	5	—	—	—	—	5
			西浜佐陀	5	—	—	—	—	—	—
実施別分析件数 小計				57	12	11	3	27	3	6
分析件数 小計				69		14		30		6

(注) 1. ■は島根県、中国電力のクロスチェック対象試料を示す。同地点、同日時に採取された試料を各測定者が測定する。

試料区分	試料名	部 位	採 取 地 点	対 象 核 種 及 び 測 定 機 関 (数 字 は 採 取 月)						
				γ線スペクトロメトリー対象核種				トリチウム		ストロンチウム 90
				ヨウ素131を除く		ヨウ素131		島根県	中国電力	
				島根県	中国電力	島根県	中国電力			
海 水	海 水	表層水	1号機放水口	4・10	4・10	—	—	—	—	—
			2号機放水口付近	4	10	—	—	—	—	—
			3号機放水口付近	4	10	—	—	—	—	—
			取 水 口	—	4・10	—	—	—	—	—
			1号機放水口沖	4・10	—	—	—	4・7・10・1	4・10	4
			2・3号機放水口沖	4・10	—	—	—	4・7・10・1	4・10	—
			手 結 沖	4	10	—	—	4	10	—
海産生物	かさご	肉	発電所付近沿岸	4	—	—	—	—	—	4
	なまこ	肉	1号機放水口湾付近	1	—	—	—	—	—	—
		肉	宮崎鼻付近	1	—	—	—	—	—	—
	さざえ	肉	1号機放水口湾付近	4・7・10・1	—	—	—	—	—	4
			宮崎鼻付近	4・7・10・1	—	—	—	—	—	4
		内臓	1号機放水口湾付近	4・7・10・1	—	—	—	—	—	—
			宮崎鼻付近	4・7・10・1	—	—	—	—	—	—
	むらさき いかい	むき身	1号機放水口湾付近	7	7	—	—	—	—	—
			宮崎鼻付近	7	7	—	—	—	—	—
			浜 田 市	7	—	—	—	—	—	—
			松江市 美保関町	7	7	—	—	—	—	—
	あらめ	仮根を 除く	1号機放水口湾付近	6・10	—	10	—	—	—	—
			宮崎鼻付近	6	10	—	10	—	—	6
			宮崎鼻付近 海底部	6	6	—	—	—	—	—
	わかめ	〃	1号機放水口湾付近	4	4	4	4	—	—	4
	いわのり	全体	1号機放水口湾付近	1	—	—	—	—	—	—
	ほんだ わら類	仮根を 除く	1号機放水口湾付近	6	6	6	6	—	—	—
宮崎鼻付近			6	6	6	6	—	—	—	
輪 谷 湾			6	6	6	6	—	—	—	
浜 田 市			7	—	7	—	—	—	—	
松江市 美保関町			7	7	7	—	—	—	—	
海底土	海底土	表層 底質	1号機放水口沖	4	—	—	—	—	—	—
			2・3号機放水口沖	4	—	—	—	—	—	—
			手 結 沖	4	—	—	—	—	—	—
実施者別分析件数			小 計	46	17	7	5	9	5	6
分 析 件 数			小 計	63		12		14		6

- (注) 1. ■は島根県、中国電力のクロスチェック対象試料を示す。同地点、同日時に採取された試料を各測定者が測定する。  
2. 海水採取地点のうち、取水口は輪谷湾。  
3. 宮崎鼻付近海底部は、水深約1.5m。  
4. 「発電所付近沿岸」は、1号機放水口湾付近と宮崎鼻付近とのコンポジット。

実施者別分析件数	合 計	103	29	18	8	36	8	12
分 析 件 数	合 計	132		26		44		12

(4) 測定法及び測定器

調査項目		測定機関	測定法		測定器	供試料量				
空間放射線	線量率 (モニタリングポスト)	島根県	エネルギー補償方式		NaI(Tl) シンチレーション検出器 (深田北、北講武及び片岡はゲルマニウム半導体検出器によるγ線エネルギー弁別装置付き)					
			人工放射能面密度	島根県			ゲルマニウム半導体検出器による in-situ 測定	高分解能γ線スペクトロメータ (高純度ゲルマニウム検出器)		
環境試料中の放射能	γ線スペクトロメトリ対象核種	島根県	計 測 試 料	分 析 法 文部科学省編「ゲルマニウム半導体検出器によるγ線スペクトロメトリ」による。	高分解能γ線スペクトロメータ (高純度ゲルマニウム検出器)					
			浮遊塵			捕集フィルター	4000 m <sup>3</sup>			
		海底土	乾 物			100g 乾土				
		陸 土	乾 物			100g 乾土				
		海 水	吸 着 物			30ℓ				
		陸 水	濃 縮 物			60~100ℓ				
		牛 乳	生 試 料			2~3ℓ				
		植 物 農 産 物 海 産 生 物	灰化物(ヨウ素131以外の核種) 生体(ヨウ素131)			灰: 1.5~3kg 生相当 生: 0.6~0.7kg 生 灰: 2~9kg 生相当 生: 1~3kg 生				
		トリチウム	大気水			島根県	文部科学省編「トリチウム分析法」による。		低バックグラウンド液体シンチレーション計数装置	50 ml
			海水			島根県 中国電力				
ストロンチウム90	植物 農産物 陸土 海水 陸水 牛乳 海産生物	島根県	文部科学省編「放射性ストロンチウム分析法」による。		低バックグラウンドガスフロー計数装置	灰: 0.7kg 生相当				
						灰: 0.3~0.7kg 生相当				
						100g 乾土				
						20ℓ				
						100ℓ				
						1ℓ 相当				
灰: 0.2~0.5kg 生相当										



3-4-3 環境放射線測定結果（令和元年度）

資料：県（原子力安全対策課）

空間放射線線量率（モニタリングポスト）

（単位：nGy/h）

測定地点	月間平均値	年間最高値	平常の変動幅 （上限）
西浜佐陀	47～51	106	82
御 津	33～34	88	63
古 浦	29～31	74	62
深 田 北	20～22	66	51
片 匂	26～28	82	59
北 講 武	28～30	93	67
佐陀本郷	32～34	81	65
末 次	35～37	84	62
大 芦	37～39	100	69
上 講 武	37～39	99	75
手 結	42～44	81	71
手 結 南	27～29	70	59
池 平	26～28	77	63
名 分	30～32	70	60
魚 瀬	35～36	74	63
上 大 野	41～43	93	77
東 長 江	36～38	85	73
比 津	37～39	93	67
持 田	41～43	97	77
大芦別所	31～33	98	71
加 賀	32～34	81	61
出 雲	30～32	81	62
安 来	33～37	84	69
雲 南	26～29	69	56

注）「平常の変動幅」は、各測定地点における前年度までの2年間以上（5年間を上限とする）の全データから求めた累積相対度数分布の（平均値±標準偏差×3）相当の範囲である。

### 3-4-4 島根原子力発電所環境放射線等の測定並びに測定結果の公表等に関する要綱（抄）

#### （技術会の設置）

第1条 島根原子力発電所周辺地域住民の安全確保等に関する協定の規定に基づく環境放射線及び温排水等の測定結果のとりまとめ及び評価等を行うため、島根県原子力安全対策課原子力環境センターに「島根原子力発電所周辺環境放射線等測定技術会」（以下「技術会」という。）を置く。

2 技術会の所掌事務は、次の事項とする。

- (1) 環境放射線及び温排水等の測定計画の立案に関すること
- (2) 測定結果のとりまとめ及び分析評価に関すること
- (3) その他測定に関する技術的事項に関すること

#### （技術会の構成）

第2条 技術会は、委員10人以内をもって組織する。

2 委員は、次の各号に掲げる者のうちから知事が委嘱し又は任命する。

- (1) 学識経験者
- (2) 島根県防災部原子力安全対策課原子力環境センターの職員
- (3) 島根県農林水産部水産技術センター内水面浅海部浅海科の職員

3 委員の任期は、2年とする。ただし、委員が任期の途中で欠けたときは、その後任として委嘱又は任命された委員の任期は、前任者の残任期間とする。

4 委員は再任されることができる。

5 技術会に、会長を置き、原子力環境センター長をもって充てる。

6 会長に事故があるときは、会長があらかじめ指名する者が、その職務を代理する。

#### （測定計画の策定）

第4条 技術会は、翌年度の環境放射線及び温排水等の測定計画を立案するものとする。

2 会長は、前項の測定計画を原則として12月15日までに知事に報告するものとする。

3 知事は前項の報告に基づき、翌年度の測定計画を策定するものとする。

#### （測定結果の公表）

第6条 測定結果の公表は、次の各号に定めるところによる。

- (1) 知事は前項の報告に基づき、環境放射線及び温排水等の測定結果を、四半期及び年度ごとに公表するものとする。
- (2) 前号のほか、モニタリングポスト（ステーション）の測定結果及び安全協定第8条第2項で規定する発電所情報については、環境放射線情報システムを用いてリアルタイムで公表するものとする。

3-5-1 ホームページ非掲載

3-6-1 農林水産物の生産及び出荷状況

(1) 農産物

① 農産物の生産

(ha、t、千本・千鉢)

市町村	稲 ※1		野菜 ※2		果樹 ※2		麦類 ※1		葉タバコ ※3		茶 ※4		大豆 ※1		花き ※2	
	作付面積	収穫量	作付面積	収穫量	栽培面積	収穫量	作付面積	収穫量	作付面積	収穫量	栽培面積	荒茶生産量	作付面積	収穫量	作付面積	出荷量
	積量	積量	積量	積量	積量	積量	積量	積量	積量	積量	積量	積量	積量	積量	積量	積量
松江市	1,890	9,450	297	5,521	102	613	46	71	0.5	0.6	21	13	51	60	23.0	43.0
出雲市	4,180	22,200	508	10,271	366	3,346	537	1,796	0.8	2.0	19	49	304	441	30.0	420.0
安来市	2,050	10,700	171	2,906	114	1,579	4	7	4.0	11.0	1	1	145	186	20.0	60.0
雲南市	1,560	7,820	182	3,038	71	181	X	X	0.2	0.8	4	24	30	34	10.0	88.0

※1 令和元年産農林水産省作物統計 Xは秘密保護上、統計数値を公表しないもの

※2 平成18年産農林水産省作物統計

※3 西日本たばこ耕作組合(平成27年度実績)

※4 島根県(産地支援課)調べ(令和元年度実績)

② 農産物の主要な出荷ルート

(米)

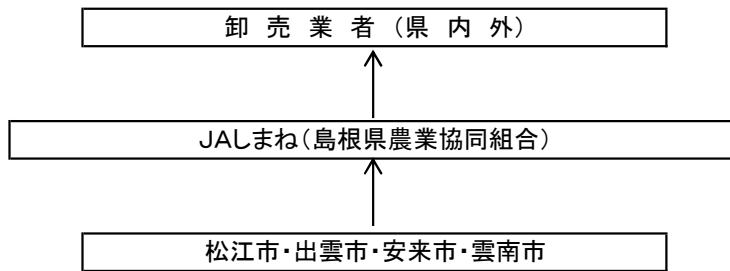

(野菜)

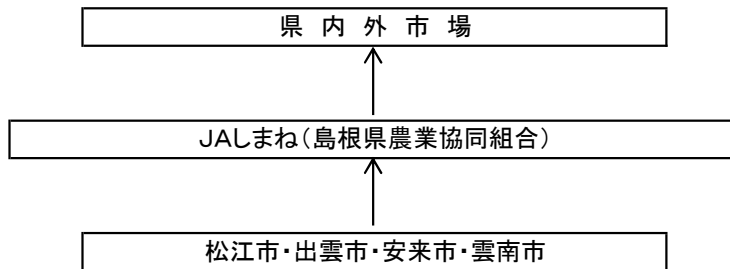

(葉たばこ)

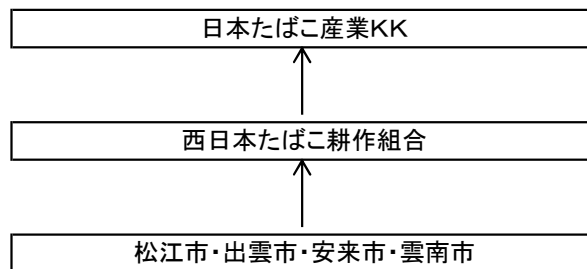

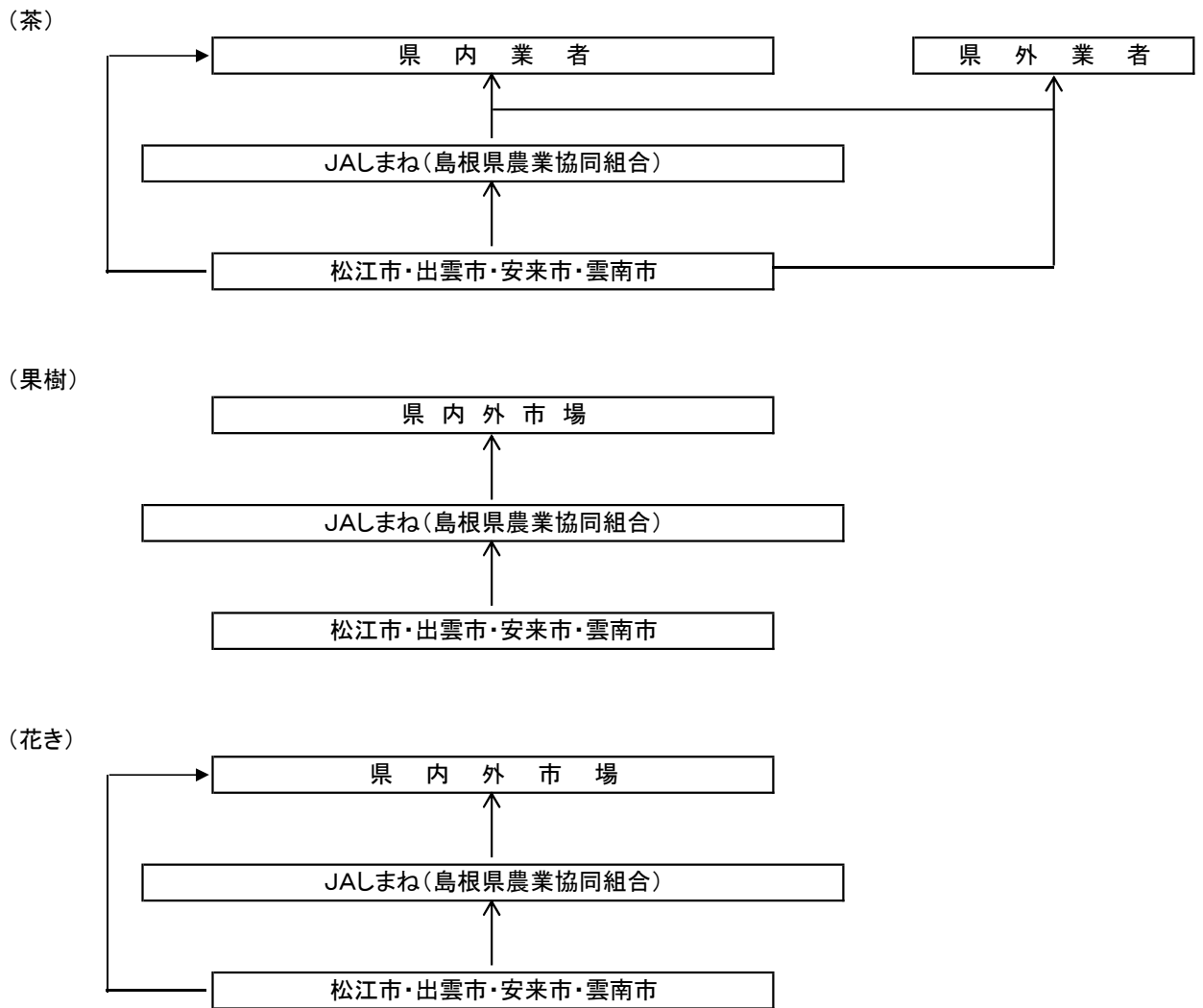

(2) 畜産物

① 家畜飼養頭羽数

資料：県(農畜産課)

市町村	畜種		乳用牛		肉用牛		豚		採卵鶏		ブロイラー	
	数量	量	戸	頭	戸	頭	戸	頭	戸	頭	戸	頭
			数	数	数	数	数	数	数	数	数	数
松江市	戸	頭	戸	頭	戸	頭	戸	頭	戸	100羽	戸	100羽
	6	94	41	478	-	-	X	X	-	-	-	-
出雲市	31	1,929	102	3,127	X	X	3	422	-	-	-	-
安来市	12	406	102	941	X	X	X	X	-	-	-	-
雲南市	9	469	89	2,962	-	-	5	1,930	X	X	X	X

注：R2.2.1現在 Xは秘密保護上、統計数値を公表しないもの

②畜産物の主要な流通ルート

【牛乳】

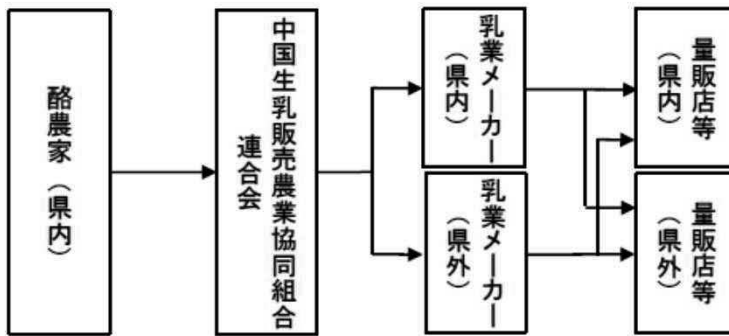

【肉用牛】

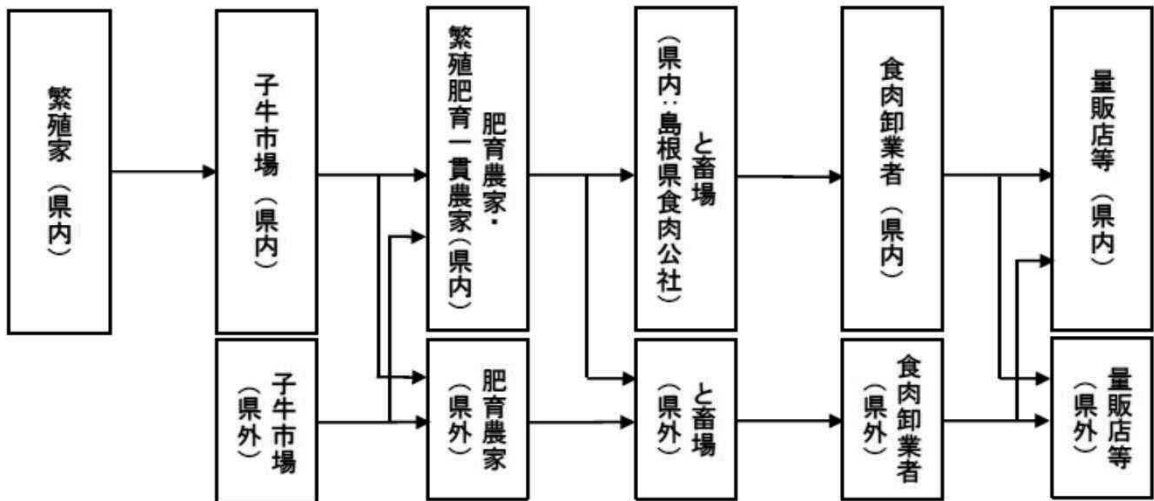

【豚肉】

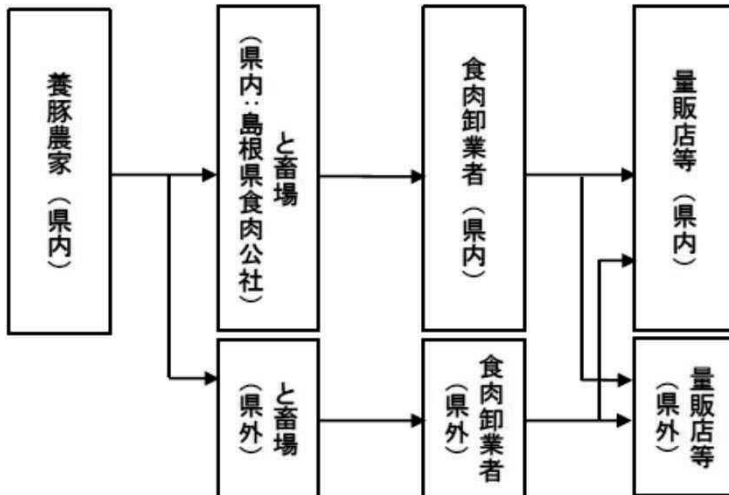

【鶏卵】

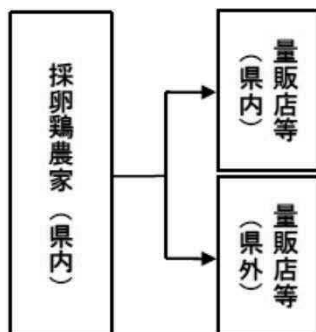

【肉用鶏】

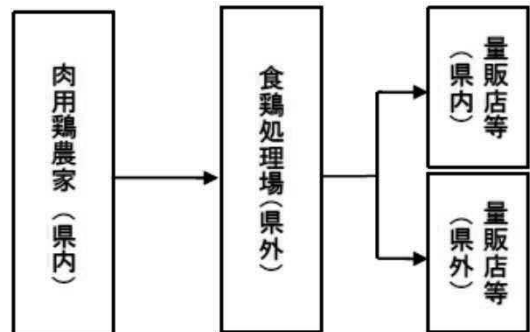

## 4 防護資機材等に関する資料





## 原子力災害資機材整備数等一覧（県業務分）

業務名・業務内容等	資機材の種類	整備済	備考
<b>緊急時モニタリング業務</b>			
<b>島根県モニタリング本部等</b>			
監視グループ	携帯型衛星回線電話	1	イリジウム衛星携帯電話
	IP電話	11	
	情報共有システムWebカメラ	5	
	ホワイトボード	2	
	UPZポスト及び防護措置の単位表示地図	1	
<b>EMC（原子力環境センター設置分）</b>			
測定分析担当測定・採取班	携帯型衛星回線電話	5	イリジウム衛星携帯電話
	携帯型防災行政無線機	10	
	携帯型情報共有システム端末	0	
	GPS	0	
	カメラ	0	
測定分析担当分析班	情報共有システム端末	1	監視交付金整備
<b>線量率測定器</b>			
線量率測定器	固定局	24	監視交付金整備
	可搬型モニタリングポスト（固定）	58	監視交付金整備44台 緊急時交付金整備14台
	簡易型モニタリングポスト（電子線量計）	80	
	大気モニタ	7	
<b>緊急時モニタリング用資機材</b>			
測定機器等	モニタリング活動用車両	6	監視交付金整備3台 緊急時交付金整備3台
	可搬型モニタリングポスト	6	
	NaIシンチレーション式サーベイメータ	13	
	ZnSシンチレーション式サーベイメータ	3	
	中性子モニター	1	
	GM管式サーベイメータ	14	
	電離箱サーベイメータ	13	
	Ge半導体γ線スペクトロメータ	4	監視交付金整備3台 水準交付金整備1台
	可搬型Ge半導体γ線スペクトロメータ	1	
	ローボリウムエアサンプラー	15	
	ハイボリウムエアサンプラー	2	
	ダスト用アンダーセンサンプラー	2	
	in-situGe測定装置	1	監視交付金整備
	Ge半導体検出器式ダスト・ヨウ素モニタ	3	
	NaI半導体検出器式ダスト・ヨウ素モニタ	3	
	レーザーライダー	1	
	走行サーベイ用サーベイシステム	7	
	個人防護装備	特殊防護服	5
防護服		480	
防護マスク（全面）		92	
防護マスク（半面）		96	
防護マスク用フィルター		960	
長靴		288	
帽子		480	
オーバーシューズ		2,400	
綿手袋		480	
ゴム手袋		2,880	
靴下		480	
電子式個人線量計	86	モニタリング要員数40名、予備7台	
出入者汚染確認	体表面モニター	1	
	ハンドフットクロズモニタ	2	
その他	プリンター	1	A0対応
	表示装置	1	6面液晶ディスプレイ
	パーテーションスタンド	19	
	気象データ表示装置	1	
	トランシーバ	10	
	発電機	5	
食糧等備蓄	食糧	1,200	10日間分x40名
	水	1,200	10日間分x40名
	就寝用具等（仮眠スペース含む）	20	

原子力災害資機材整備数等一覧（県業務分）

業務名・業務内容等	資機材の種類	整備済	備考	
<b>災害対策本部業務</b>				
<b>原子力災害医療業務</b>				
医療従事者等が放射線防護を行うために必要な資機材	電子式個人線量計	96	病院	
	電子式個人線量計	103	拠点病院	
	タイベックスーツ	425		
	防塵マスク	460		
	サージカルマスク	800		
	ゴム手袋	544		
	靴カバー	1,010		
	デイスボ帽子	1,600		
	デイスボ手術衣	315		
	ゴーグル	80		
	フェイスシールド	160		
処置等を行っている場所の線量評価のために必要な資機材	NaIシンチレーション式サーベイメータ	26	病院	
	NaIシンチレーション式サーベイメータ	14	拠点病院	
	電離箱式サーベイメータ	3		
外部被ばくの線量評価を行うために必要な放射線測定器	GM管式サーベイメータ	20		
	ラギッドシンチレーションサーベイメータ	28		
内部被ばくの線量評価を行うために必要な放射線測定器	ホールボディカウンター	1		
	スペクトロサーベイメータ	1		
	Ge半導体検出器システム	1		
	電子式個人線量計	103		
	電子線量計	20		
	サイロイドアップテークシステム	1		
	ウエルカウンティングシステム	1		
	中性子サーベイメータ	1		
	ハンドフットクロズモニタ	2		
	台車	1		
	甲状腺モニター	0		
	除染するために必要な資機材	除染セット	16	
		除染テント	1	
除染ベッド		1		
除染キット		5		
掃除機		1		
ルームヨウ素モニター		1		
ルームヨウ素モニターガスモニター		1		
ポータブル無菌室		0		
スミヤろ紙		1,600		
ダストろ紙		1,600		
養生用シート(床、壁面用)		16		
養生用シート(手術台用)		16		
ポリ袋(試料用)		800		
ポリ袋(廃棄物用)		380		
テープ		48		
管理区域標識		16		
フェンス(小)		96		
バリアボックス(小)		32		
紙ウエス		16		
ポリバケツ		48		
原子力災害医療派遣チームに必要な資機材		車両	2	
	タイベックスーツ	0		
	全面防護マスク	0		
	デイスボガウン	0		

原子力災害資機材整備数等一覧（県業務分）

業務名・業務内容等	資機材の種類	整備済	備考	
<b>放射線防護区画管理業務</b>				
バックグラウンド測定	NaIシンチレーション	4		
出入者汚染確認	GM管式サーベイメータ	6		
除染	簡易除染セット	0		
	除染シャワーテント	2		
個人防護装備	個人防護装備セット	114		
	電子式個人線量計	19		
	積算線量管理用線量計	0		
	安定ヨウ素剤	0		
<b>その他屋外で活動する災対策本部業務</b>				
バックグラウンド測定	NaIシンチレーション	10		
個人防護装備	個人防護装備セット	100		
	電子式個人線量計	—	屋内で活動する業務に含む	
	積算線量管理用線量計	—	屋内で活動する業務に含む	
	安定ヨウ素剤	—	屋内で活動する業務に含む	
住民避難の支援に必要な資機材	携帯型衛星回線電話	1	イリジウム衛星携帯電話	
	トランシーバ	10		
	避難支援車両	1		
	風速計	2		
	資機材倉庫	1		
	液晶プロジェクタ	1		
	防護区画写真パネル	4		
	ヘリスポット用着陸支援機材	1		
	<b>屋内のみで活動する災対策本部業務</b>			
	バックグラウンド測定	NaIシンチレーション	4	
個人防護装備	電子式個人線量計	376		
	積算線量管理用線量計	0		
	安定ヨウ素剤	0		
食糧等備蓄（特定業務除く災对本部分）	食糧	13,510		
	折りたたみ式ウォータータンク（100）	752		
	就寝用具等（仮眠スペース含む）	260		
移動式通信機器	携帯電話	15		
	可搬型衛星携帯電話	2	ワイドスターII	
	分離型衛星通信システム	1		
資機材保管棚	保管棚	1		
<b>特定業務</b>				
<b>避難退域時検査等業務</b>				
検査責任者及び補佐	NaIシンチレーション	42		
車両指定箇所検査チーム	ゲート型モニタ	14		
車両確認検査・簡易除染チーム	GM管式サーベイメータ	70		
	車両簡易除染セット	0		
住民指定箇所検査・確認検査・簡易除染チーム	GM管式サーベイメータ	42		
	住民簡易除染セット	0		
交通誘導等チーム	誘導棒	187		
検査済証交付チーム	（予め整備する資機材はなし）	—		
各チーム等共通	ピブス（赤、統括関係）	100		
	ピブス（青、車両関係）	300		
	ピブス（黄、住民関係）	200		
	ピブス（緑、誘導関係）	200		
	ピブス（ピンク、交付関係）	140		
	トランシーバ	0		
	GM管式サーベイメータ	51		
	個人防護装備	個人防護装備セット	640	
電子式個人線量計		160		
積算線量管理用線量計		0		
安定ヨウ素剤		0		
<b>避難先・避難元自治体支援業務</b>				
	簡易ベッド・毛布	590	天田市477セット・奥出雲町113セット	

原子力災害資機材整備数等一覧（県業務分）

業務名・業務内容等	資機材の種類	整備済	備考
<b>避難車両運転業務</b>			
個人防護装備	個人防護装備セット	1,000	
	電子式個人線量計	140	
	積算線量管理用線量計	0	
	安定ヨウ素剤	0	
<b>物資調達・供給業務</b>			
(今後検討)			
<b>その他</b>			
<b>住民広報</b>			
車両	広報用車両	1	
<b>消防学校</b>			
教育用機器	空気ポンプ	5	
	空気呼吸器	5	
	空気呼吸器用広角面体	10	

原子力災害資機材整備数等一覧（県業務分以外）

業務名・業務内容等	資機材の種類	整備数							備考	
		松江市	本庁	鹿島支所	島根支所	出雲市	安来市	雲南市		計
<b>防災活動資機材</b>										
個人線量計	アラーム付き付き個人被ばく線量計	790	730	30	30	150	100	100	1,140	
防護器具	防護服	875	875			150	100	100	1,225	
	防護マスク（全面・半面）	800	800			150	100	100	1,150	
	フィルター	950	950			150	100	100	1,300	
	作業帽	220	220						220	
	作業靴	380	380			75	50	50	555	
	靴カバー	1,630	1,630			150	100	100	1,980	
	手袋	2,652	2,652			300	200	200	3,352	
	安全メガネ・ゴーグル	110	110			60			170	
サーバイメータ	α線サーバイメータ	1	1			1	1	1	4	
	ポケットサーバイメータ	36	12	12	12				36	
	シンチレーション式サーバイメータ	5	5			2	2	2	11	
	ラギットシンチレーション式サーバイメータ					3	3	3	9	
通信機器	特定小電力トランシーバ	675	629	26	20				675	
	車両搭載用無線機	2	2						2	
	携帯用電波中継器	8	2	3	3				8	
	可搬型衛星携帯電話	2	2			2	2	2	8	
	衛星屋外用設置アンテナ	2	2						2	
車両	広報車両	6	2	2	2				6	
	防災資機材運搬車両	1	1						1	
	弱者搬送車両	1	1						1	
	車椅子緊急避難装置	0						4	4	
戸棚、ロッカー	保管庫	6		3	3				6	
	防災倉庫	16	16						16	
情報処理機器	ノート型パソコン	3	3			1	1	1	6	
	デスクトップパソコン	5	5						5	
	プロジェクター	1	1			1	1	1	4	
	スクリーン	1	1			1	1	1	4	
	デジタルビデオカメラ	1	1						1	
防災活動支援機材	災対本部用パネル	2		1	1				2	
	防災区画写真パネル	33	32		1				33	
	投光器	5		2	3				5	
	緊急時浄水装置	13		13					13	
	カーナビ	1	1						1	
	銀マット	792	792						792	
	間仕切り	60	60						60	
	台車					1	1	1	3	
	養生テープ	253	253						253	
<b>原子力災害医療業務</b>										
戸棚、ロッカー等	ヨウ素剤保管庫	2		1	1	15	3		20	

原子力災害資機材整備数等一覧（県業務分以外）

業務名・業務内容等	資機材の種類	整備数					備考
		松江市 消防本部	出雲市 消防本部	安来市 消防本部	雲南 消防本部	計	
<b>防災活動資機材</b>							
個人線量計	アーム付き個人被ばく線量計	142	100	45	50	337	
防護器具	特殊防護服	46				46	
	全身特殊防護服	29				29	
	RI防護服	24				24	
	防護服	455	100	45	50	650	
	特殊防護服気密試験器	4				4	
	反射蓄光機能付ベスト	29				29	
	防護マスク（全面・半面）	244				244	
	使い捨てマスク	380	100	45	50	575	
	フィルター	655				655	
	作業帽	80				80	
	靴カバー		100	45	50	195	
	雨合羽		100	45	50	195	
	空気ボンベ(空気呼吸器用シリンダ)	222				222	
	空気ボンベケース	115				115	
	空気呼吸器	148				148	
	空気呼吸器用広角面体	240				240	
	空気呼吸器用広角面体カバー	91				91	
	空気呼吸器用Oリング	80				80	
	移動式高圧圧縮機（コンプレッサー）	2				2	
	手袋		100	45	50	195	
	アケア酸化水生成装置	2				2	
	荷物運搬車	1				1	
	放射線実習セット	1				1	
	火点検索装置	3				3	
	酢酸ビニルシート	3				3	
	インパルス銃システム	2				2	
	インパルスアタッチメント	2				2	
	インパルス用薬液					0	
	放水ストップバルブ	2				2	
	泡消火薬剤	0				0	
空気補填用アダプター	1				1		
従事者用除染シャワー	1				1		
被除染者簡易服セット	102				102		
汚染傷病者搬送シート	19				19		
個人携帯警報器	33				33		
ガス検知器	2				2		

原子力災害資機材整備数等一覧（県業務分以外）

業務名・業務内容等	資機材の種類	整備数					備考
		松江市 消防本部	出雲市 消防本部	安来市 消防本部	雲南 消防本部	計	
	防水シート	5				5	
	養生シート	5				5	
	ポリシート	12				12	
	吸水シート	5				5	
	エプコテープ	60				60	
	標示テープ	1				1	
	バリアボックス	8				8	
	強粘着マットフレーム	6				6	
	強粘着マットシート	12				12	
	除菌ペーパータオル	24				24	
	長靴	45				45	
	アイソチャンバー	4				4	
	アイソチャンバー用フィルター	24				24	
	サーベイメータ	電離箱式サーベイメータ	1				1
α線サーベイメータ		1	1	1	1	4	
GM式サーベイメータ		5				5	
シンレション式サーベイメータ		2	2	2	2	8	
ラジエーションシンレション式サーベイメータ		1	2	2	2	7	
通信機器	トランシーバ	10				10	
	トランシーバ用タイピンマイク	75				75	
	特定小電力トランシーバ	95				95	
	トランシーバ用専用電池（バッテリー）	95				95	
	車両搭載用無線機	2				2	
	携帯無線					0	
	骨伝導装置	75				75	
	画像伝送システム	1				1	
	可搬型衛星携帯電話（ワトスター-II）	2	2	2	2	8	
車両	広報車両	4				4	
	車両移動器具	16				16	
	車両移動器具用収納袋	8				8	
	防災資機材運搬車両	2				2	
	車椅子緊急避難装置	20	12	4		36	雲南消防分は雲南市に保管
戸棚、ロッカー	保管庫	5				5	
	防災倉庫	11				11	
	収納ケース	70				70	
	分別ボックス	13				13	
情報処理機器	プロジェクター	1				1	
	液晶プロジェクタ	1				1	

原子力災害資機材整備数等一覧（県業務分以外）

業務名・業務内容等	資機材の種類	整備数					備考
		松江市 消防本部	出雲市 消防本部	安来市 消防本部	雲南 消防本部	計	
防災活動支援機材	デジタルカメラ	4				4	
	デジタルビデオカメラ	1				1	
	現場用指揮機	1				1	
	バーサブライト	81				81	
	セーフティコーン	26				26	
	メッシュ担架	4				4	
	非常用ライト	20				20	
	投光器	3				3	
	エアータント	5				5	
	携帯拡声器	10				10	
	スリングロープ	16				16	
	発電機	2				2	
	仮眠用ベッド	28				28	
	飲料水	1,526				1,526	
	使い捨て下着	48				48	
	生理用品	1				1	
	簡易トイレ	3,900				3,900	
	台車	1				1	
	エアマット	109				109	
	フリース毛布	109				109	
クイックプライバシーシート	4				4		



4-2-1 車両の状況

(1) 乗合自動車・貸切旅客自動車保有台数等

ア 一般乗合旅客自動車運送事業者

資料：中国運輸局島根運輸支局（令和3年1月1日現在）

市町村	事業者名	営業所名	保有台数	市町村	事業者名	営業所名	保有台数	
松江市	一畑バス（株）	本社	65	飯南町	(有)赤来交通	来島	※4	
	松江市	松江市交通局	56			(株)とんぼら総合開発	本社	※4
	松江一畑交通（株）	本社	12	美郷町	大和観光(株)	都賀	※7	
	(有)クリーンサービス	本社	※3			駅チョンタクシー(有)	浜原	※3
	日本交通（株）	松江	※5	邑南町	邑智自動車(有)	川本	※1	
	釜屋 福太郎	秋鹿	※4	津和野町	防長交通(株)	津和野	2	
	(有)生馬タクシー	生馬	※3			(株)フォーブル	津和野	※4
	(有)加茂タクシー	加茂	※4	吉賀町	六日市交通(有)	六日市交通(有)	※6	
	はつみ交通（株）	八束	※2			(有)柿木産業	柿木	※1
	はつみ交通（株）	鹿島	3	西ノ島町	隠岐観光（株）	別府	※5	
浜田市	石見交通（株）	浜田	45	隠岐の島町	サンタクシー(有)	西郷	※1	
	石見交通（株）	山陰支店	3			(有)稲葉興産	本社	※1
	中国ジェイアールバス（株）	浜田	9			おき観光タクシー(有)	城北町	※2
	(株)Fromハート	本店	※19			島タクシー(株)	西郷	※2
	(有)弥栄総合企画	弥栄	※3			(有)みなとタクシー	西郷	※1
出雲市	一畑バス（株）	出雲支社	30			隠岐一畑交通（株）	本社	8
	中国ジェイアールバス（株）	島根支店	23			(有)マスダ	五箇タクシー	※2
	出雲一畑交通（株）	本社	7			吉田 由美子	原田	※2
	(有)スサノオ観光	出雲須佐	※3			(有)野津運送	野津運送	※2
	(有)スサノオ観光	出雲	※6		合計			526
	(有)谷本ハイヤー	出雲	※5	※は貸切バス又はタクシー事業との併用有り				
	(有)足立運送	斐川	※4					
	(有)斐川タクシー	斐川	※14					
	(有)出雲観光タクシー	大社	※2					
益田市	石見交通（株）	益田	47					
	益田タクシー（株）	益田	※6					
	第一交通（株）	益田	※6					
	日本交通（株）	益田	※4					
大田市	石見交通（株）	大田	29					
	峠建設	福光	※4					
雲南市	石飛 喜美子	掛合	※3					
	(有)成和自動車商会	大東	※4					
	三葉タクシー(有)	雲南	※4					
	(有)キネマタクシー	大東	※4					
	(株)かみしろ	本社	※7					
奥出雲町	奥出雲交通（株）	本社	※20					

イ 一般貸切旅客自動車運送事業者

資料：中国運輸局島根運輸支局（令和3年1月1日現在）

市町村	事業者名	営業所名	保有台数	市町村	事業者名	営業所名	保有台数
松江市	一畑バス（株）	松江本社	13	大田市	石見交通（株）	大田	3
	松江市	松江市交通局	12		(株)イワミツアー	大田	3
	日本交通（株）	松江	8		(有)浜田交通	大田	2
	松江一畑交通（株）	本社	12	安来市	安来市場運送（有）	安来観光	5
	(有)クリーンサービス	本社	8		(株)伯太観光	伯太	9
	いづみ観光バス（有）	いづみ観光バス（有）	5		(有)中村商店	広瀬観光	3
	(有)スサノオ観光	松江	3	雲南市	(株)かみしろ	本社	3
	はつみ交通（株）	八束	5		(有)サンコーブ雲南	本社	2
	優心ファクトリー（合）	中央	5	奥出雲町	奥出雲観光（株）	加茂	8
	(有)平塚石油	本社	8		奥出雲交通（株）	亀嵩	7
	(有)いやタクシー	揖屋	13	美郷町	大和観光(株)	本社	22
	(有)八束オートサービス	本社	3		西日本トータルサービス(株)	都賀	5
	(有)鹿島タクシー	本社	4	邑南町	防長交通（株）	本社	4
	仁多観光(株)	松江	7	津和野町	六日市交通（有）	津和野	5
	浜田市	(株)イワミツアー	山陰支店	5	吉賀町	隠岐海士交通（株）	本社
石見交通（株）		浜田	1	海士町	隠岐観光（株）	海士	7
中国ジェイアールバス（株）		浜田	2	西ノ島町	隠岐一畑交通（株）	別府	4
(有)浜田交通		本社	6	隠岐の島町	島タクシー（株）	本社	7
(有)ぜん	本社	6	西郷			3	
出雲市	一畑バス（株）	出雲支社	11	合計		365	
	中国ジェイアールバス（株）	島根支店	6				
	出雲一畑交通（株）	本社	13				
	(有)谷本ハイヤー	本社	8				
	(有)アタゴタクシー	平田	3				
	(有)スサノオ観光	佐田	4				
		出雲	5				
		斐川	24				
	(有)出雲観光タクシー	大社	8				
	西尾自動車(株)	平田	9				
	(有)やくも観光	知井宮	3				
(有)持田物産	本社	12					
益田市	石見交通（株）	益田	2				
	(株)イワミツアー	益田	2				
	第一観光バス（株）	益田	8				
	西日本トータルサービス(株)	益田	3				
	(有)浜田交通	益田	4				
	(株)ノハラ	美都	2				
益田		1					

ウ 一般乗用旅客運送事業

資料：中国運輸局島根運輸支局（令和3年1月1日現在）

地区	事業者名	営業所名	保有台数	事業者名	営業所名	保有台数
松江市	日本交通（株）	松江	68	（有）秋代行	本社	14
		玉造	11	（有）水都タクシー	本社	6
	松江一畑交通（株）	本社	120	釜屋 福太郎	秋鹿	9
	（株）クラウンタクシー	剣先	41	玉造タクシー（有）	玉造	5
	島根日本交通（株）	東朝日町	12	（有）宍道タクシー	宍道	6
	第一交通（株）	本社	38	（有）鹿島タクシー	鹿島	8
	（有）乃木タクシー	浜乃木	23	草本 幸雄	恵曇	5
	（有）生馬タクシー	生馬	13	（有）きまちタクシー	来待	2
	（有）本庄タクシー	本庄	7	（有）クリーンサービス	本社	2
	（有）マカタタクシー	馬潟	7	優心ファクトリー（合）	本社	5
	（有）古江タクシー	古江	4	（有）いやタクシー	揖屋	8
			松江市 計			414
浜田市	日本交通（株）	浜田	19	伊津 昭	国府	3
	（有）浜田ハイヤー	浜田	29	（株）ジェイビーエフ	タクシー営業所	6
	みなと第一交通（株）	浜田	30	旭タクシー（有）	今市	5
	中央タクシー（有）	浜田	11	（有）弥栄総合企画	弥栄	3
	（株）Fromハート	本店	23			
			浜田市 計			129
出雲市	日本交通（株）	出雲	22	（有）アタゴタクシー	平田	10
	（有）谷本ハイヤー	出雲	44	（有）スサノオ観光	スサノオタクシー	7
	出雲一畑交通（株）	本社	52	（有）出雲観光タクシー	大社	16
	出雲第一交通（株）	本社	30	（有）大社ハイヤー	大社	12
	（株）アポロハイヤー	出雲	18	（有）足立運送	莊原	14
	（有）やくも観光	知井宮 多伎	8 1	（有）斐川タクシー （有）持田物産	直江 本社	12 12
			出雲交通圏 計			248
益田市	日本交通（株）	益田	19	渡邊 次男	匹見	1
	第一交通（株）	益田	28			
	益田タクシー（株）	益田	25			
横田		2	益田市 計		75	
大田市	日本交通（株）	大田	18	（有）温泉津タクシー	温泉津	5
	富士第一交通（株）	本社	14	（有）峠建設	福光	4
	（有）はあーと交通	久手	4	（有）仁摩タクシー	仁万	3
	中家 孝之	志学	1			
			大田市 計			49
安来市	日本交通（株）	安来	15	広瀬タクシー（有）	広瀬	4
	ちどりタクシー（有）	安来	10	（有）梅林商会	比田	1
	（株）赤屋タクシー	本社	2	安来市 計		32

地区	事業者名	営業所名	保有台数	事業者名	営業所名	保有台数
江津市	日本交通(株)	江津	16	(有)アールエムズ	本店	2
	(有)浜田ハイヤー	江津	9		江津	3
	(有)浅利タクシー	浅利	3	K-サポート(株)	川戸	2
	入江 一繁	桜江	2			
	(株)Fromハート	江津	4	江津市 計		41
仁多郡	(有)奥出雲運送	阿井	4	森田 一	本社	2
	(有)簸上タクシー	横田	4	仁多郡 計		10
雲南交通圏	三葉タクシー(有)	雲南	14	石飛 喜美子	掛合	4
	(有)成和自動車商会	大東	4	(株)とんぼら総合開発	本社	4
	(株)かみしろ	本社	7	(有)赤来交通	来島	4
	(有)キネマタクシー	大東	3			
	(有)加茂タクシー	加茂	4	雲南交通圏 計		44
邑智郡	邑智自動車(有)	川本	3	駅>タクシー(有)	粕渕	3
	橋田 敏彦	中野	2		浜原	2
		井原	2	堀 富美雄	三瓶口	3
	(有)矢上タクシー	矢上	3	白川 寿憲	おおなん交通	2
	大和観光(株)	都賀	3	邑智郡 計		23
鹿足郡	(有)鹿足タクシー	鹿足タクシー	4	六日市交通(有)	六日市	4
	(有)柿木産業	柿木	2	津和野タクシー(株)	鹿足	1
	(株)フォーブル	津和野	5	鹿足郡 計		16
隠岐郡	島タクシー(株)	西郷	7	おき観光タクシー(有)	城北町	1
	(有)みなとタクシー	西郷	4		栄町	3
	サンタクシー(有)	西郷	3	仲野 昭男	知夫	2
	吉田 由美子	原田	2	原交通(有)	浦郷	4
	(有)西郷タクシー	西郷	6	鏡谷 元	別府	4
	(有)稲葉興産	本社	3	隠岐海士交通(株)	海士	5
	(有)野津運送	本社	2	石塚 仁志	海士	4
	(有)マスダ	五箇タクシー	1	村上 憲良	有木	1
			隠岐郡 計		52	
合 計						1092

エ 一般乗用旅客自動車運送事業者(福祉輸送限定事業者)

資料：中国運輸局島根運輸支局（令和3年1月1日現在）

市町村	事業者名	保有台数	市町村	事業者名	保有台数
松江市	(株) ふぁみりー	1	益田市	(有) 益田葬儀社	1
	松江保健生活協同組合	1		山根 創	2
	(株) オレンジロード	2		倉木 博文	3
	(有) 松江CG工房	2		矢次 宏稔	2
	(株) コスモス	1		斉藤運輸(株)	1
	松本 悦子	1		(株) 恵風	1
	植田 道雄	1		ニューライフ株式会社	2
	木村 昭博	2		株式会社shizuka	1
	ティー・シー・プラネット(有)	1		NPO法人益田自立支援センター	1
	安部 光義	2		大田市	田中 治男
	玉木 和男	1	佐々木 悦朗		1
	(株) HAMADAグループ	1	小川 誠		1
	田中 和子	2	野木 正夫		1
	(有) アダチ	2	温泉津運送(有)		2
	対馬 健二	1	島林 武		1
	(株) かすみコーポレーション	3	村上 方一		1
	合同会社KOKUA	1	安来市	田邊 誠	1
	余村 純一	1	雲南市	社会福祉法人雲南ひまわり福祉会	1
	大峠 健児	1		(有) ハローサービス	1
	(株) オネット	1	若槻 智		
八幡 真一	1	邑智郡邑南町	(有) 出羽運送	1	
仲井 泰正	1	鹿足郡吉賀町	社会福祉法人 吉賀町社会福祉協議会	1	
浜田市	浜田急便(有)	6	隠岐郡隠岐の島町	社会福祉協議会 ふれあい五箇	1
	立川 和宏	1		八幡 真一	3
出雲市	(株) ケアサービス出雲	2	合 計		62
	NPO法人コミュニティサポートいずも	1			
	永田 正己	1			
	(有) えるだー	1			
	社会福祉法人創文会	2			
	矢田 繁	1			
	山本 幸男	2			
	NPO法人たすけあい平田	1			
	浦部 武夫	2			
	和田 千鶴雄	1			
	黒田 高子	1			
	社会福祉法人金太郎の家	1			
	ひかわ医療生活協同組合	1			
	加藤 稔	2			
	尾原 博之	1			
	小林 健人	1			
	(株) 糺屋	3			
	福間 仁範	1			

## (2) 自衛隊輸送能力

資料：陸・海・空各自衛隊

(R3. 1. 1現在)

## ①車両

区分			大型車両 定員 22名	マイクロバス 定員 14名	合計数	輸送 人員	備考
陸上自衛隊	中部方面隊	第13旅団	16	4	20	448	実動数： 保有の8割

## ②艦艇

区分	船種	トン数	速力	隻数	乗船可能 人員	接岸必要 水深	所要時間 (舞鶴～七類)	
海上自衛隊	舞鶴地方隊	掃海艇	510	12 <sup>kt</sup>	2	状況による	6m以上	約12時間
		多用途 支援艦	980	13	1			
		ミサイル艇	200	35	2			約6時間

## ③航空機

区分	機種	保有 機数	定員	速力	着陸必 要面積	所要時間等
陸上自衛隊	中部方面隊 第13旅団 第13飛行隊 (0835-22-1950)	—	7	180	50×50	防府～出雲 約1時間10分
航空自衛隊	第3輸送航空隊 (美保基地) (0859-45-0211) (内232、225)	10	110	720	—	—

4-2-2 船舶及び航空機の状況

(1) 海上保安庁所属の船舶及び航空機

①巡視船艇

資料：第八管区海上保安本部

所属	船艇名	用途	トン数 (t)	備考
境海上保安部	きそ	巡視船	1,800	
	おき	巡視船	1,500	
	やえざくら	巡視艇	26	
	みほぎく	巡視艇	26	
隠岐海上保安署	さんべ	巡視船	195	
浜田海上保安部	いわみ	巡視船	1,250	
	あさま	巡視船	220	
	やなかぜ	巡視艇	26	

②航空機

資料：第八管区海上保安本部

所属	型式	全長 (m)	全高 (m)	最大速力 (kt)	最大座席数 (席)
第八管区海上保安本部 美保航空基地	ボンバルディア式DHC-8 315型 (2機)	25.68	7.49	243	32
	アグスタ式AW139型 (2機)	16.65	4.98	167	15

(2) 県所属の船舶及び航空機

①船舶

R3. 1. 1現在

資料：県（水産課、消防総務課、学校企画課、原子力安全対策課）

所属	船名	船種	トン数 (t)	速力(ノット) 最高/巡航	乗員数	定係港	備 考
水産課	せいふう	漁業取締船	125	—/36.16	8	七類港	レーダー、GPS、電子海図情報表示装置、風向風速計、気圧計
水産技術 センター	やそしま	漁業試験船	9.1	21.0/18.5	2	恵曇港	防災無線、GPS、風向風速計、レーダー、気圧計
	島根丸	漁業試験船	142	13/12	11	浜田漁港	レーダー、GPS、風向風速計、気圧計
学校企画課	神海丸	水産練習船	699	15.7/13.5	93	宮城県 石巻港	レーダー、AIS、GPS、電子海図情報表示装置、風向風速計、気圧計

②航空機

所属	型式	全長 (m)	全高 (m)	全幅 (ローター直径) (m)	最大離着 陸重量 (kg)	最大航 続距離 (km)	最大巡 航速度 (km/h)	最大滞 空時間 (h)	最大 座席数 (席)
消防総務課 防災航空 管理所	川崎式 BK117C-2	13.03	3.96	11.00	3,585	685	268	3.5	11

③ヘリ所要時間

東京羽田空港～出雲空港	約3 時間15分 (給油あり)
大阪伊丹空港～出雲空港	約1 時間15分
広島空港～出雲空港	約 35分
島根原発N01～出雲空港	約 10分

○島根県内の主なヘリ臨時離着陸場一覧（原子力災害時に利用が想定されるもの）

名称	所在地	使用許可依頼先	電話番号
出雲空港	出雲市斐川町地内	出雲空港管理事務所	0853-72-0224
出雲ドーム隣接野球場	出雲市矢野町地内	出雲スポーツ振興21	0853-25-1006
県立中央病院HP	出雲市姫原4-1-1	県立中央病院総務課	0853-22-5111
B & G（松江海洋センター）	松江西市浜佐陀町1012	松江海洋センター	0852-36-6984
島根県警察学校	松江西市浜佐陀町582-2	島根県警察学校	0852-26-0110
島根県消防学校	松江市乃木福富町735-2	島根県消防学校	0852-22-0166
松江総合運動公園	松江市上乃木10-4-1	松江総合運動公園	0852-21-3500



4-2-3 飛行場外離着陸場

令和2年4月1日現在

◎飛行場 ●飛行場（ヘリポート）		出典：各市町村の地域防災計画			
消防本部（局）	市町村名	名称	所在地	責任者	連絡先
松江市消防本部	松江市	特田小学校	松江市東特田町81	松江市	0852-21-3987
		朝酌小学校	松江市朝酌町115	松江市	0852-39-0202
		松江総合医療専門学校	松江市上大野町2081-4	松江市	0855-88-3131
		湖北中学校	松江市打出町245-1	澤田善郎	0852-36-5400
		恵曇小学校	松江市鹿島町手結201	松江市	0852-82-0065
		鹿島東小学校	松江市鹿島町北講武599	松江市	0852-82-0309
		旧千酌小学校	松江市美保関町千酌1095-1	松江市	0852-55-5740
		島根中学校	松江市島根町加賀1426	松江市	0852-85-2063
		島根総合公園（野球場）	松江市島根町大芦1184-1	松江市	0852-55-5730
		旧美保関東小学校	松江市美保関町美保関1661-1	松江市	0852-55-5740
		本庄中学校	松江市野原町424-2	松江市	0852-34-0523
		島根県警察学校	松江市西浜佐陀町582-2	島根県	0852-26-0110
		B & G（松江海洋センター）	松江市西浜佐陀町1012	松江市	0852-36-6984
		八束町（八束学園）	松江市八束町波入2508	松江市	0852-76-2644
		美保関総合運動公園（多目的広場）	松江市美保関町下宇部尾872-12	松江市	0852-72-2111
		美保関総合運動公園（野球場）	松江市美保関町下宇部尾872-12	松江市	0852-72-2111
		島根野波	松江市島根町野波2376-1	松江市	0852-85-3111
		湖東中学校	松江市山代町680	松江市	0852-55-5424
		志部多目的広場	松江市東志部町684-4	松江市	0852-33-2010
		玉湯小学校	松江市玉湯町玉造4	松江市	0852-55-5424
		宍道小学校	松江市宍道町宍道1276	松江市	0852-55-5424
		来待小学校	松江市宍道町上来待125	松江市	0852-55-5424
		出雲郷（あだかえ）小学校	松江市東出雲町出雲郷926	松江市	0852-52-6712
		島根県消防学校	松江市乃木福富町735-2	島根県	0852-22-0166
		松江総合運動公園	松江市上乃木町10丁目4-1	松江市	0852-21-3500
		玉湯（玉湯町民球場）	松江市玉湯町湯町683-2	松江市	0852-62-0442
		宍道（宍道総合公園）	松江市宍道町白石1405-1	松江市	0852-66-0112
八雲町（山村広場）	松江市八雲町西岩坂3856-1	松江市	0852-54-0600		
錦浜No.2	松江市東出雲町大字錦浜	国土交通省出雲河川事務所 大橋川出張所	0852-22-2280		
秋鹿北港	松江市秋鹿町	松江市	0852-55-5636		
秋鹿小学校	松江市岡本町992-1	松江市	0852-88-2007		
鹿島体育館運動場	松江市鹿島町佐陀本郷76	松江市	0852-55-5337		
八束野球場	松江市八束町江島1128-2	松江市	0852-76-3663		
東出雲中央公園駐車場	松江市東出雲町洞屋3349-1	松江市	0852-55-5522		
八雲小学校	松江市八雲町西岩坂947	松江市	0852-54-0009		
大谷小学校	松江市玉湯町大谷299	松江市	0852-62-0202		
東部分署ヘリポート	松江市美保関町下宇部尾1160	松江市	0852-72-9911		
野波海浜公園	松江市島根町野波5433	松江市	0852-55-5377		
マリナーとしまね駐車場	松江市島根町大芦2174	松江市	0852-55-5720		
松江玉造 I C	松江市玉湯町布志名地内	NEXCO西日本	0852-72-5362		
島根原発 No.1	松江市鹿島町片匂654-1	中国電力	0852-82-2220		
南部分署ヘリポート	松江市八雲町東岩坂369-1	松江市	0852-54-9119		

消防本部 (局)	市町村名	名称	所在地	責任者	連絡先
安来市消防本部	安来市	安来運動公園	安来市吉岡町450	安来市	0854-22-3301
		広瀬町 (広瀬中央公園)	安来市広瀬町307	安来市	0854-22-3301
		山佐ダム (訓練場) 特殊地域	安来市広瀬町上山佐3036-11	松江市土整備事務所 広瀬土木事業所	0854-35-0156
		伯太町 (山村広場)	安来市伯太町日次585-1	安来市	0854-22-3301
		横田多目的広場	仁多郡興出雲町稲原2034-1	興出雲町	0854-54-2505
		奥出雲町三成場外 (ヘリポート)	奥出雲町三成1621-8	奥出雲町	0854-54-2505
		曳熊場外	雲南市木次町下熊谷斐伊川左岸河川敷	雲南市	0854-40-1000
		尾原ダム	雲南市木次町平田211-5	島根県雲南県土整備事務所	0854-42-9600
		志々小学校	飯石郡飯南町八神182	飯南町	0854-73-0006
		頓原町民グラウンド	飯石郡飯南町佐見1416-3	飯南町	0854-72-0301
雲南消防本部	飯南町	頓原町野球場	飯石郡飯南町佐見1416-3	飯南町	0854-72-0301
		島根県立飯南高等学校	飯石郡飯南町野雲800	県教育委員会	0854-76-2333
		赤来中学校	飯石郡飯南町下赤名1938	飯南町	0854-76-2164
		赤名山村広場	飯石郡飯南町赤名2807	飯南町	0854-76-2789
		陸上自衛隊出雲駐屯地営庭	出雲市松帯下町1142-1	出雲駐屯地業務隊	0853-21-1045
		島根大学医学部校庭	出雲市塩治町89-1	島根大学医学部附属病院	0853-23-2111
		斐伊川河川敷	出雲市武志町		
		今市小学校校庭	出雲市今市町北本町2-1		
		だんだん広場	出雲市今市町		
		第二中学校校庭	出雲市塩治町1501		
出雲市消防本部	出雲市	上津小学校校庭	出雲市上島町869		
		穂原小学校校庭	出雲市穂原町2825		
		南小学校校庭	出雲市所原町185		
		乙立小学校校庭	出雲市乙立町1028-4		
		● 県立中央病院屋上 (ヘリポート)	出雲市姫原4-1-1	県立中央病院	0853-30-6800
		平田スポーツ公園グラウンド	出雲市平田町2960-1		0853-62-1011
		湖遊館多目的グラウンド	出雲市園町1660-1		
		平田愛宕山野球場	出雲市平田町1-2		
		島根県立平田高等学校校庭	出雲市平田町1		
		旧光中学校校庭	出雲市興字賀町854		
出雲市消防本部	出雲市	佐香中学校校庭	出雲市坂浦町3601		
		向陽中学校校庭	出雲市灘分町1816-1		
		平田小学校校庭	出雲市西平田町1		
		灘分小学校校庭	出雲市灘分町2091		
		西田小学校校庭	出雲市万田町702-1		
		さくら小学校校庭	出雲市東郷町453		
		檜山小学校校庭	出雲市多久谷町182-1		
		旧佐香小学校校庭	出雲市坂浦町2472-1		
		伊野小学校校庭	出雲市野郷町459-2		
		東小学校校庭	出雲市野園寺町1004-6		
出雲市消防本部	出雲市	北浜小学校校庭	出雲市十六島町1383-5		
		サンレイク運動場	出雲市小境町1991-2		
		多伎シーサイド運動公園	出雲市多伎町小田500-12外		0853-86-3111
		屋外イベント広場 (キララ多伎付近)	出雲市多伎町多岐		
		多伎多目的運動場	出雲市多伎町久村		
		多伎中学校	出雲市多伎町多岐785		
		多伎小学校	出雲市多伎町多岐900		
		旧田儀小学校	出雲市多伎町口田儀1221		
		手引きヶ丘公園 (広場)	出雲市多伎町口田儀		



消防本部 (局)	市町村名	名称	所在地	責任者	連絡先
江津邑智消防本部	美郷町	邑智中学校	美郷町粕洲117	美郷町教育委員会	美郷町教育委員会 教育課 0855-75-1217
		美郷町防災公園	美郷町久保22-3	美郷町	美郷町役場総務課 0855-75-1211
		吾郷町民広場 (旧吾郷小学校)	美郷町築瀬178	美郷町教育委員会	美郷町教育委員会 教育課 0855-75-1217
		邑智小学校	美郷町粕洲93	美郷町教育委員会	美郷町教育委員会 教育課 0855-75-1217
		ふれあい広場	美郷町久保	美郷町教育委員会	美郷町教育委員会 教育課 0855-75-1217
		沢谷町民広場 (旧沢谷小学校)	美郷町九日市118	美郷町教育委員会	美郷町教育委員会 教育課 0855-75-1217
		浜原町民広場 (旧浜原小学校)	美郷町浜原123	美郷町教育委員会	美郷町教育委員会 教育課 0855-75-1217
		君谷町民広場 (旧君谷小学校)	美郷町京寛原278	美郷町教育委員会	美郷町教育委員会 教育課 0855-75-1217
		小松地町民広場 (旧小松地小学校)	美郷町親森495	美郷町教育委員会	美郷町教育委員会 教育課 0855-75-1217
		大和中学校	美郷町長藤172-1	美郷町教育委員会	美郷町教育委員会 教育課 0855-75-1217
		比之宮町民広場 (旧宮内小学校)	美郷町宮内585	美郷町教育委員会	美郷町教育委員会 教育課 0855-75-1217
		都賀行小学校	美郷町都賀行	美郷町教育委員会	美郷町教育委員会 教育課 0855-75-1217
町民グラウンド	美郷町都賀西	美郷町	美郷町総務課 0855-75-1211		
島根県立矢上高等学校	島根県 島根町矢上3921	島根県立矢上高等学校	島根県立矢上高等学校 0855-95-1105		
中野グラウンド	島根県 島根町中野991	島根県	島根県立矢上高等学校 0855-95-1111		
邑智病院	島根県 邑智郡中野3848-2	邑智郡公立病院組合	公立邑智病院 0855-95-2111		
青少年旅行村運動広場	島根県 邑智郡山田443-2	島根県	邑智郡公立病院組合 0855-95-1111		
羽須美運動広場	島根県 邑智郡山田4252	島根県	邑智郡公立病院組合 0855-95-1111		
羽須美中学校グラウンド	島根県 邑智郡阿須那123	島根県	羽須美中学校 0855-88-0004		
浜田市消防本部	浜田市	下府コミュニティ防災センター	浜田市下府町横路785	浜田市	安全安心課 0855-22-2612
		浜田市陸上競技場	浜田市黒川町3739	浜田市	教育委員会 0855-22-2612
		島根県立大学競技場	島根県 島根市黒川町1570-4	島根県立大学	島根県立大学 0855-24-2200
		金城中学校	浜田市金城町下来原1402-6	浜田市	金城中学校 0855-42-0044
		波佐山村広場	浜田市金城町長田口192-4	浜田市	金城支所産業課 0855-42-1233
		旭公園陸上競技場	浜田市旭町今市990-1	浜田市	旭支所建設課 0855-45-1437
		弥栄運動広場	浜田市弥栄町長安本郷234	浜田市	教育委員会弥栄分室 0855-48-2121
		三隅中央公園市民陸上競技場	浜田市三隅町古市場595	浜田市	アークス三隅 0855-32-0080
		三隅中央公園多目的広場	浜田市三隅町古市場524	浜田市	アークス三隅 0855-32-0080
		高津川河川敷	益田市高津七丁目	国土交通省浜田河川国道事務所	0855-22-0533
		四見中央公園	益田市四見町四見イ1101	益田市	公園管理棟 0856-56-1175
		美都中学校	益田市美都町都茂1947	益田市	美都中学校 0856-52-2525
益田市	益田市	高津川河川防災ステーション	益田市中山町	益田市	0855-22-0533
		匹見港川ヘリポート	益田市匹見町港川イ1861-3	益田市	0855-56-0300
		益田赤十字病院	益田市乙吉町イ103-1	益田赤十字病院	0856-22-1480
		◎ 蘇・石見空港	益田市内田町イ597	石見空港管理事務所	0856-24-0002
		津和野小学校	津和野町森村口104	津和野町	0856-72-0193
		畑泊運動場	津和野町部菜375	津和野町	0856-72-0119
		津和野中学校	津和野町田イ26	津和野町	0856-72-0152
		旧木部中学校	津和野町中川405	津和野町	0856-73-0001
		島根県立津和野高等学校	津和野町後田ハ12-3	津和野町	0856-72-0106
		日原中学校	津和野町日原564	津和野町	0856-74-0358
		日原小学校	津和野町日原231-1	津和野町	0856-74-0032
		旧左鏡小学校	津和野町左鏡888	津和野町	0856-76-0345
旧須川小学校	津和野町相模ヶ原40	津和野町	0856-74-0711		
青原小学校	津和野町青原300	津和野町	0856-75-0013		
カントリーパーク運動場	津和野町池村1814	津和野町	0856-74-1253		
大野原運動交流広場	吉賀町柿木村大野原969	吉賀町	0856-77-1285		
朝倉グレートボール場	吉賀町朝倉無番地	島根県益田県土整備事務所 津和野土木事業所	0856-72-0511		
七日小学校校庭	吉賀町七日市966	吉賀町	0856-77-1285		
吉賀中学校校庭	吉賀町七日市966	吉賀町	0856-77-1285		
柿木中学校校庭	吉賀町柿木村682-1	吉賀町	0856-77-1285		
下高尻かすみ公園	吉賀町下高尻876-7	吉賀町	0856-77-1285		

消防本部（局）	市町村名	名称	所在地	責任者	連絡先
隠岐広域連合 消防本部	隠岐の島町	隠岐の島町総合グラウンド	隠岐の島町栄町1437	隠岐の島町	隠岐の島町役場
		島根県立隠岐水産高等学校	隠岐の島町東郷吉津2	島根県	08512-2-2111
		北小学校	隠岐の島町中村1495-1	隠岐の島町教育委員会	08512-2-1526
		中条小学校	隠岐の島町原田1445	隠岐の島町教育委員会	08512-4-0004
		◎ 隠岐空港	隠岐の島町岬町1889-12	隠岐空港管理事務所	08512-2-0349
		旧布施小学校	隠岐の島町布施578	隠岐の島町	08512-2-0703
		国民保養センター 隠岐の島	隠岐の島町卯敷		08512-2-2111
		五箇村民運動場	隠岐の島町郡74	隠岐の島町教育委員会	08512-7-4326
		重瀬干拓地	隠岐の島町北方2-8		08512-5-2024
		都万小学校	隠岐の島町都万2362-1	隠岐の島町教育委員会	08512-5-2211
	都万中学校	隠岐の島町都万2533-1	隠岐の島町教育委員会	08512-6-2005	
	旧那久小学校	隠岐の島町那久698-2	隠岐の島町	08512-6-2170	
	アイランドパーク	隠岐の島町津戸896		08512-2-2111	
	海士町ヘリポート	海士町海士	海士町	08512-6-2715	
	西ノ島町ヘリポート	西ノ島町大字美田	西ノ島町	08514-2-0111	
	知夫村ヘリポート	知夫村273	知夫村	08514-6-0101	
	来居港	知夫村	知夫村	030-374-7505	
	竹の前	知夫村	知夫村	08512-8-2211	
	赤ハゲ山	知夫村	知夫村	08514-8-2211	
	仁夫先物揚場	知夫村	知夫村	08514-8-2211	



## 5 緊急事態発生時の組織及び連絡体制に関する資料





5-1-1 緊急時通信連絡体制

(1) 国・県専用回線連絡

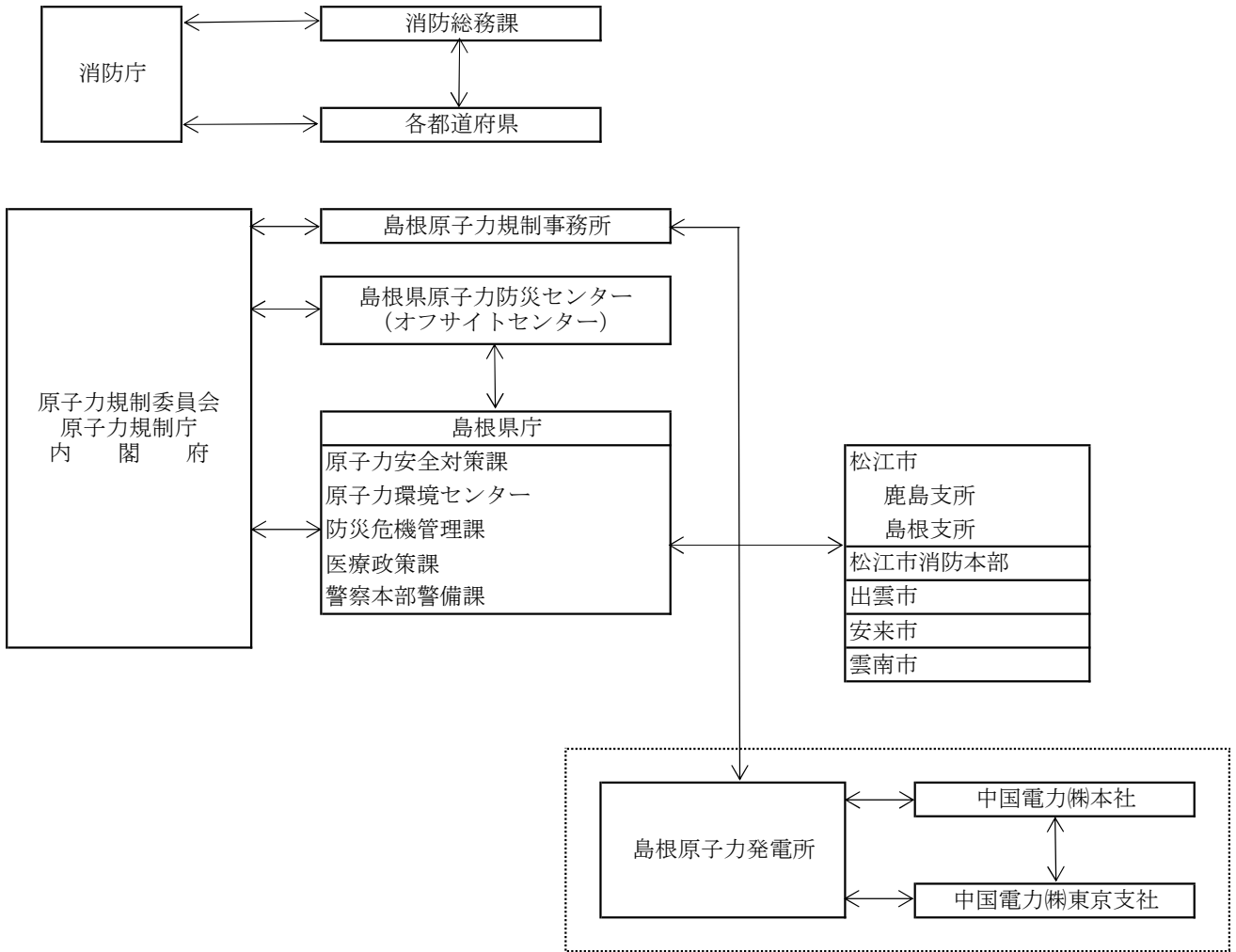





5-1-2 島根県災害対策本部等組織図及び配置図

(1) 島根県災害対策本部組織図

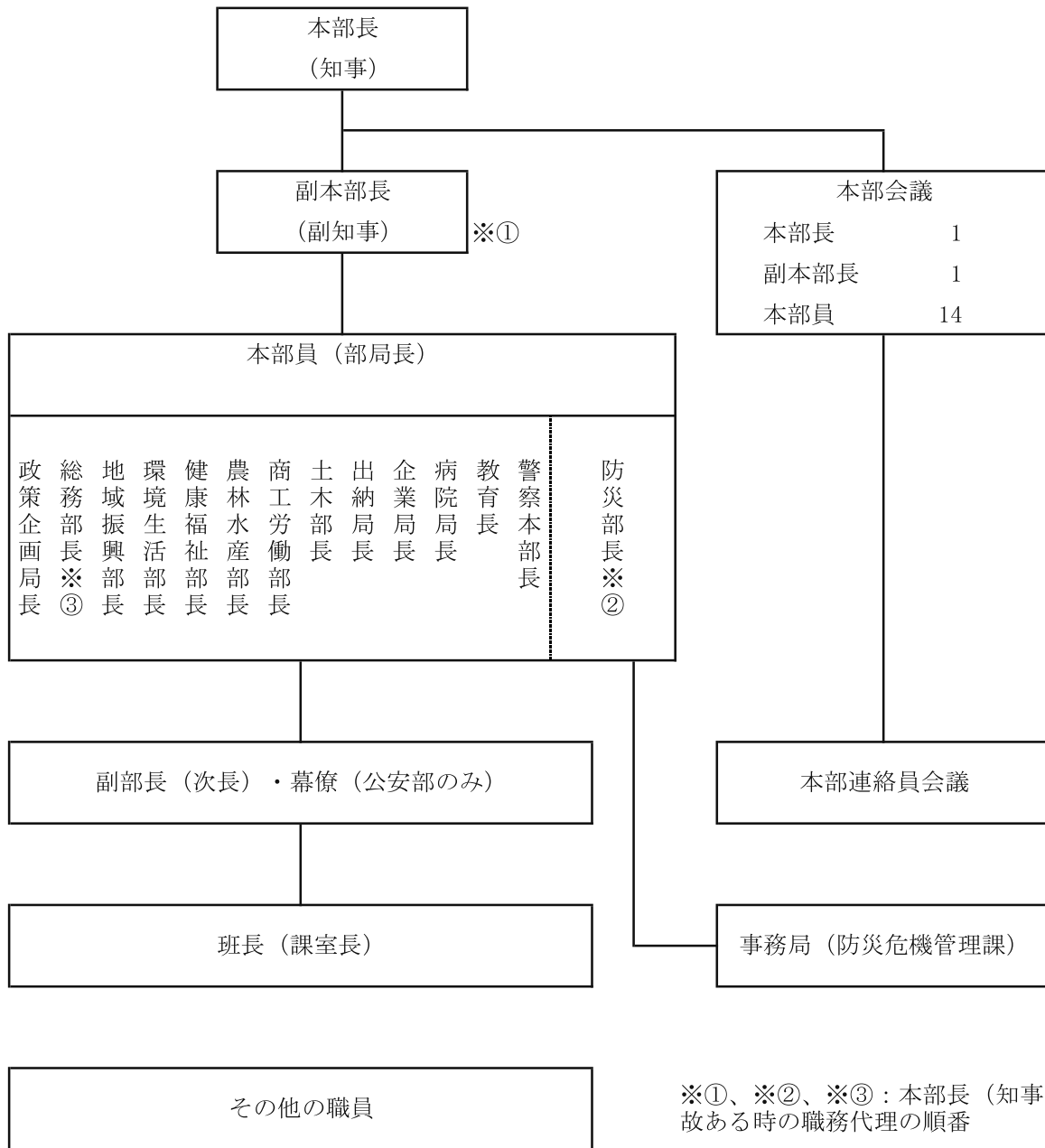

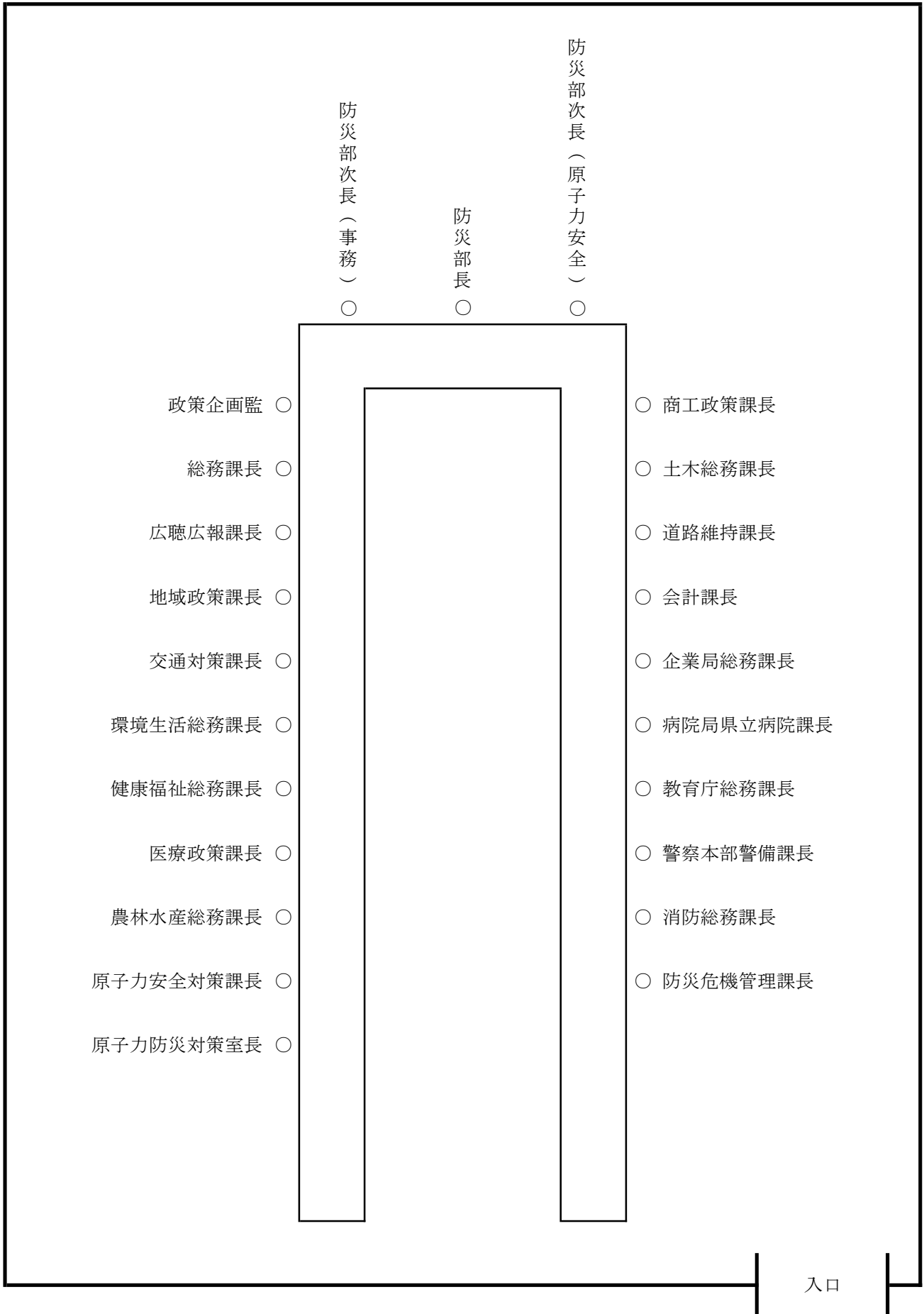

(3) 島根県災害対策本部会議 座席表

県庁6階 防災センター室

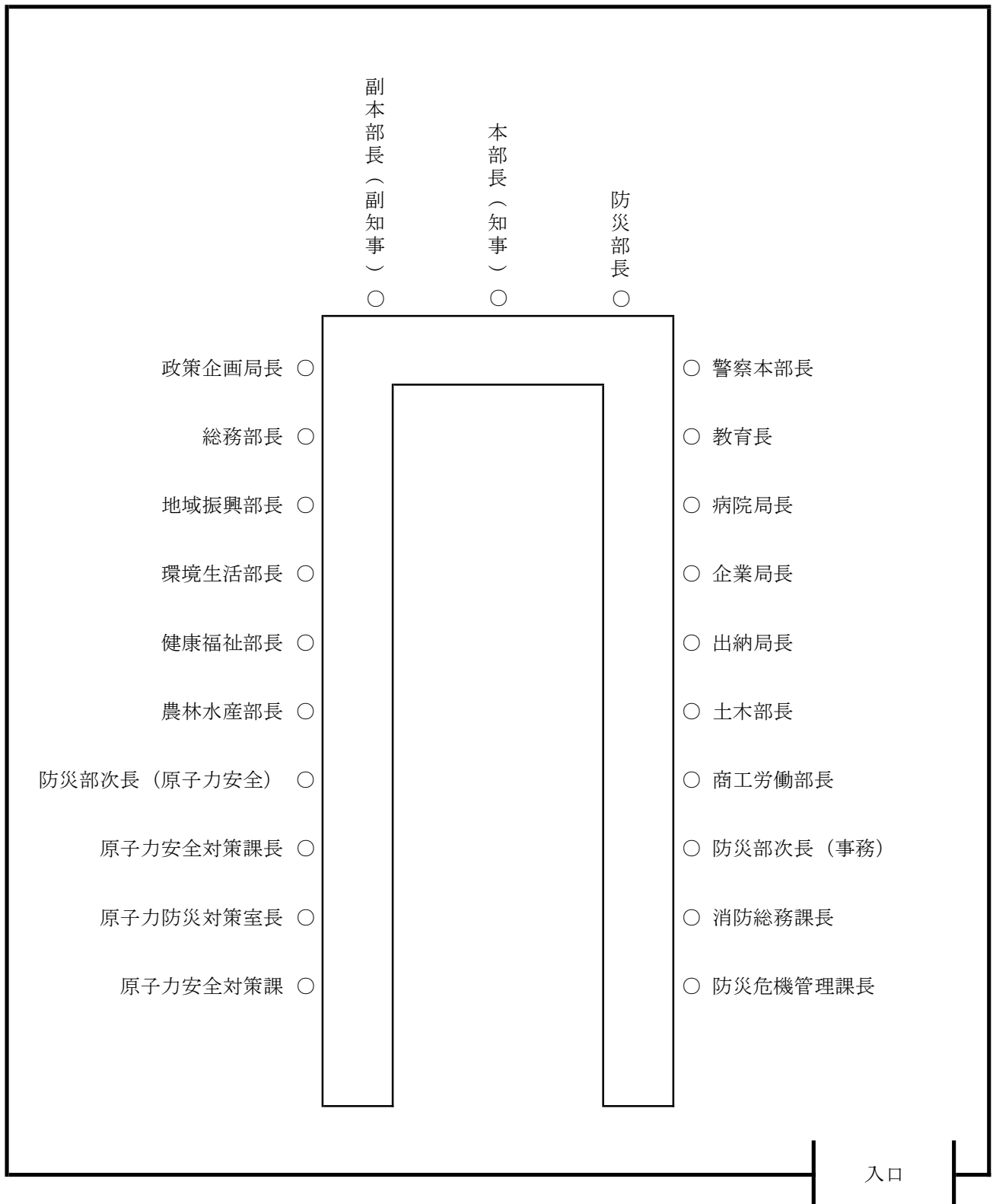

5-1-3 関係市災害対策本部組織図

松江市災害対策本部組織図

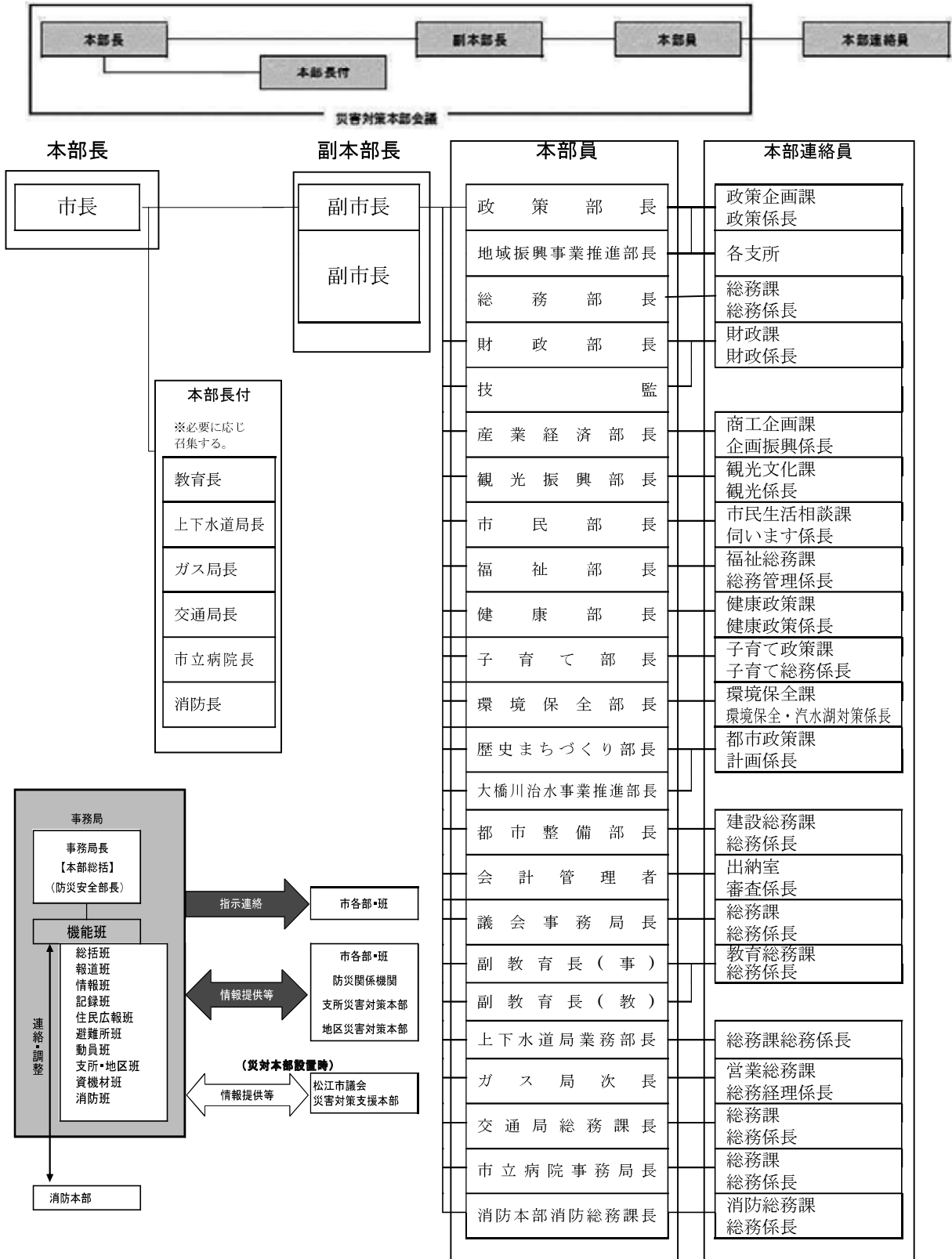

出雲市災害対策本部組織図(災害対策本部)

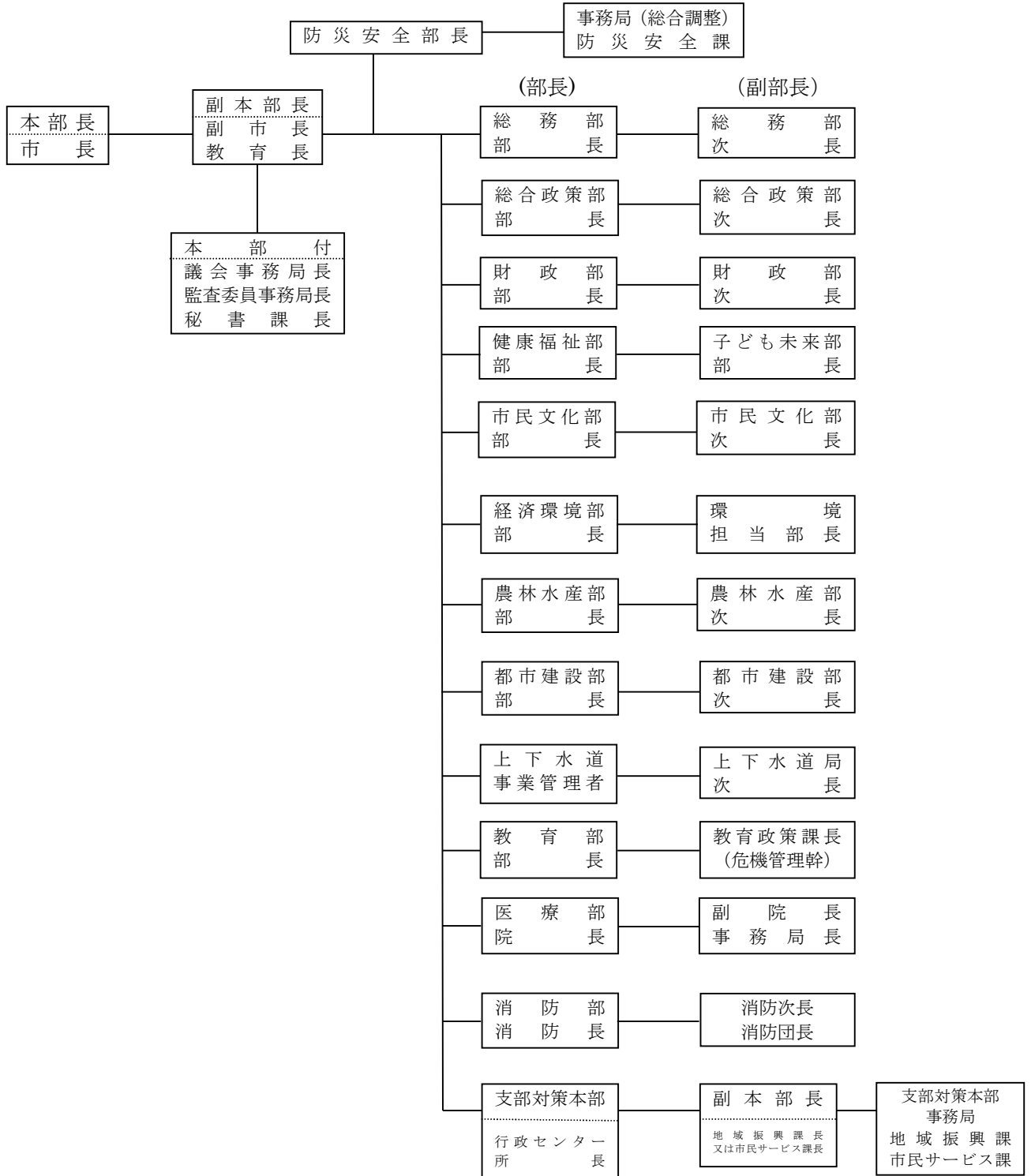



(災害対策本部支部-平田・斐川支部)

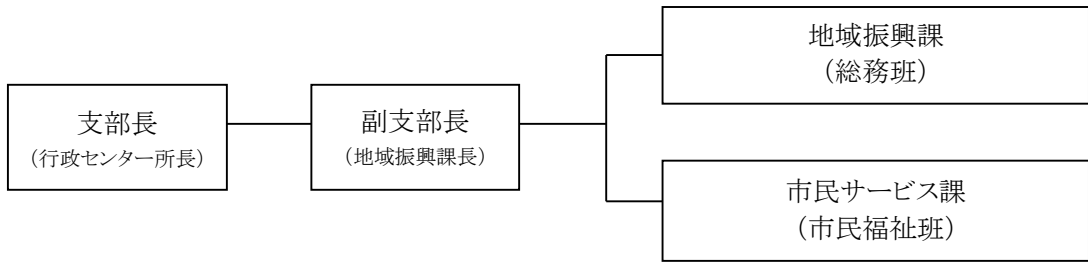

(災害対策本部支部-佐田支部・多伎支部・湖陵支部・大社支部)

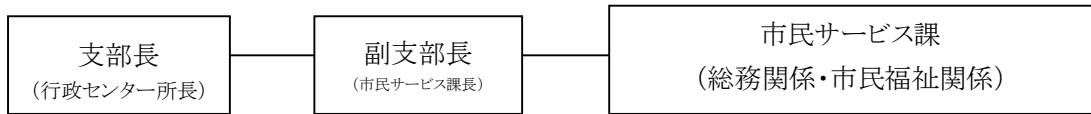

安来市災害対策本部組織図

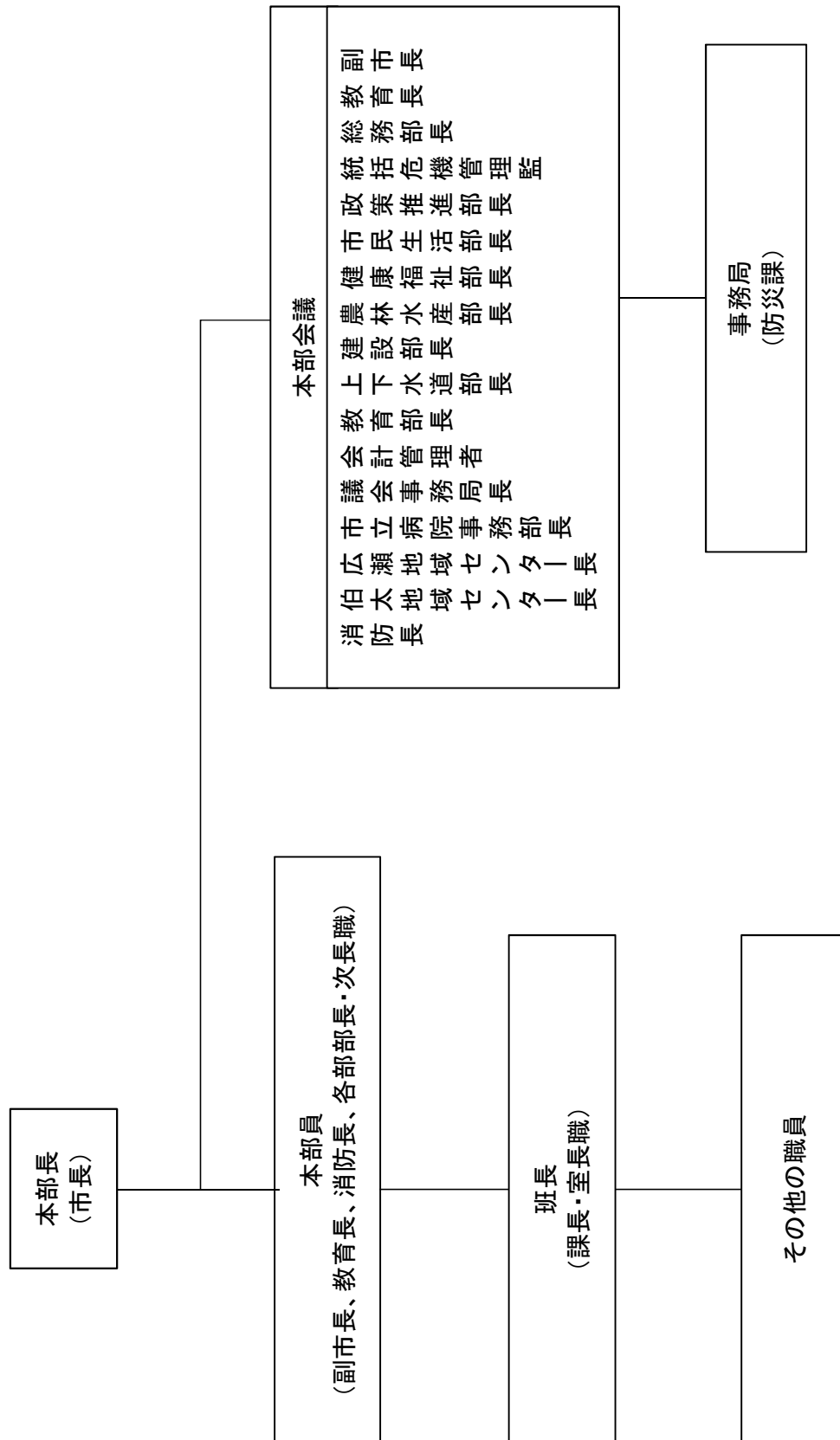

※市長が不在等の場合には、以下の順位で権限を委譲する。  
 第1順位 副市長  
 第2順位 総務部長  
 第3順位 市民生活部長

雲南市災害対策本部組織図

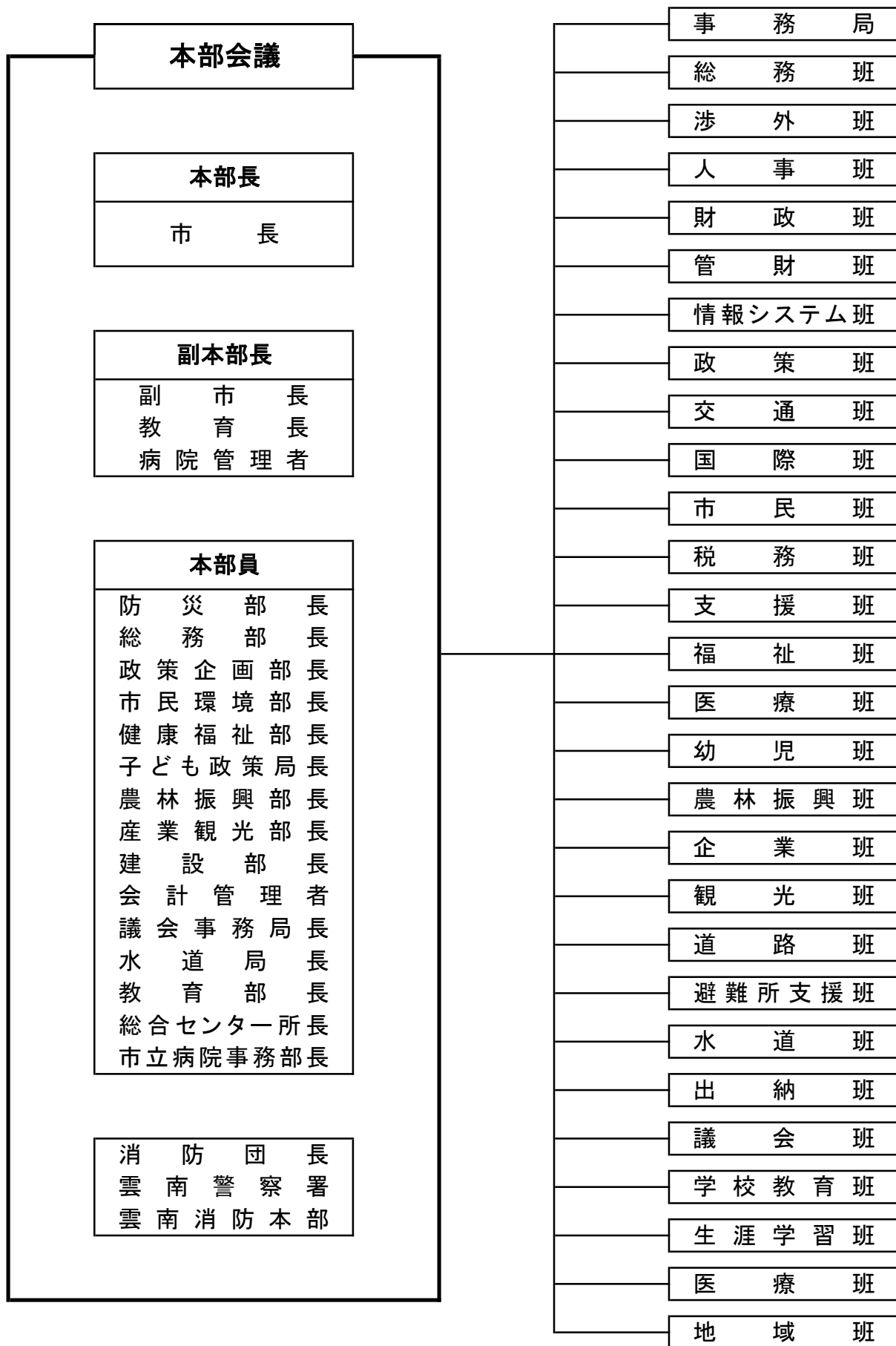

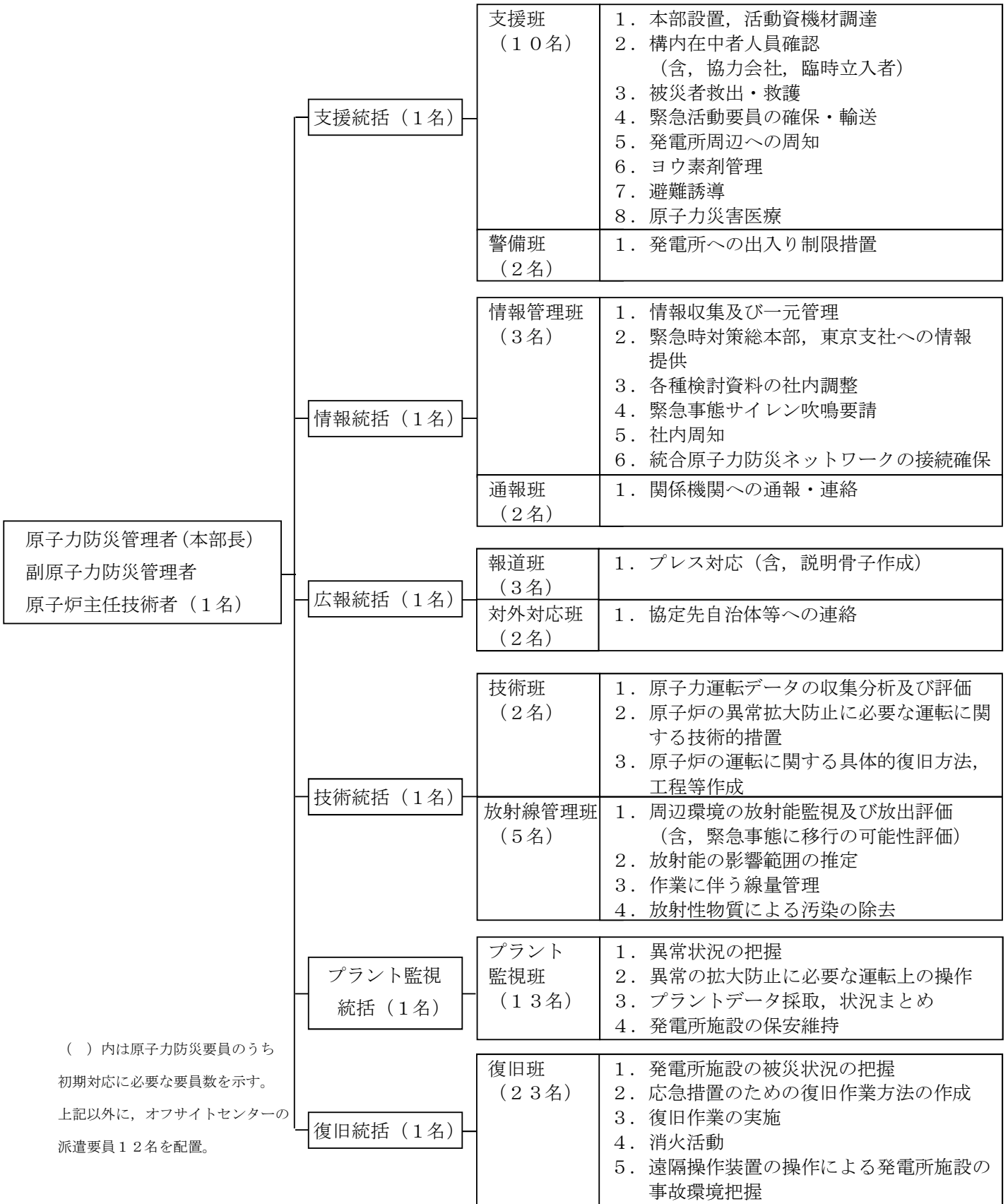

5-1-5 島根県原子力防災センター（オフサイトセンター）組織図及び配置図

■施設の概要

- 1 施設名称 島根県原子力防災センター
- 2 所在地 島根県松江市内中原町52番地
- 3 施設概要
  - 建屋：鉄筋コンクリート造り3階建（一部4階建）
  - 延床面積：2,313㎡
  - 完成：平成14年3月

※平成14年3月29日に原子力災害対策特別措置法に基づく緊急事態応急対策拠点施設として指定（平成24年9月14日に緊急事態応急対策等拠点施設として再指定）

■原子力災害合同対策協議会組織図



■ 島根県原子力防災センター平面図

3階

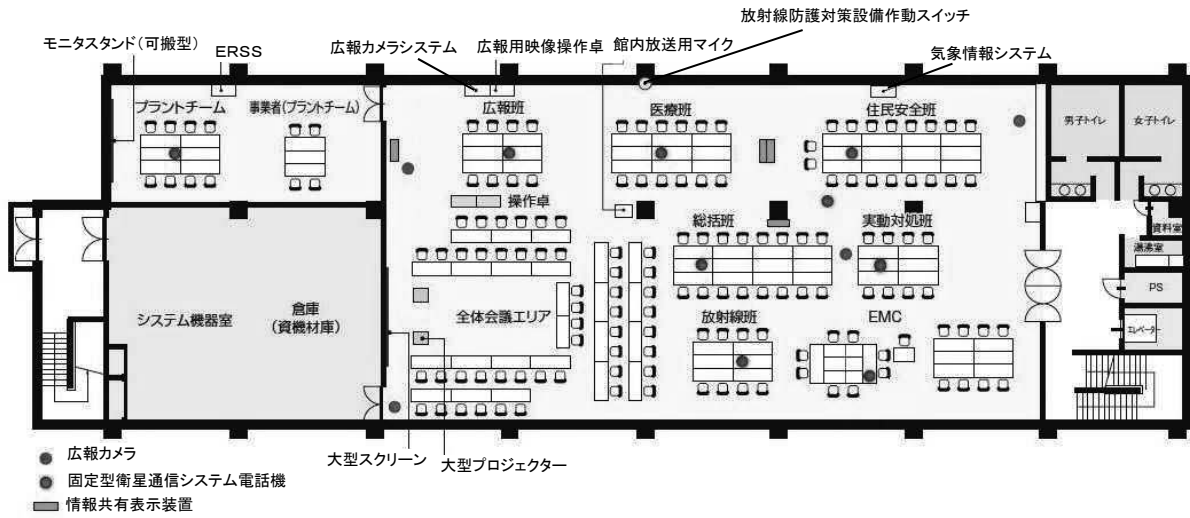

2階

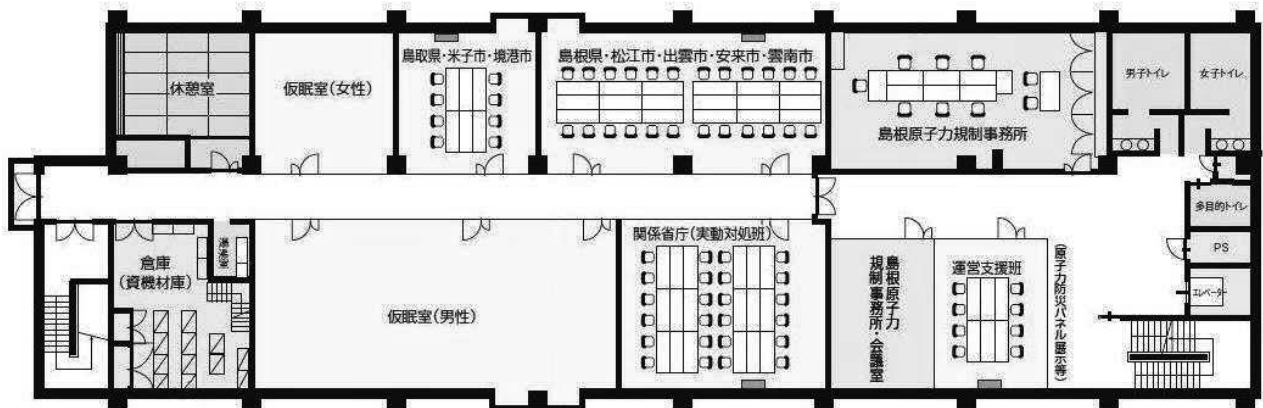

1階

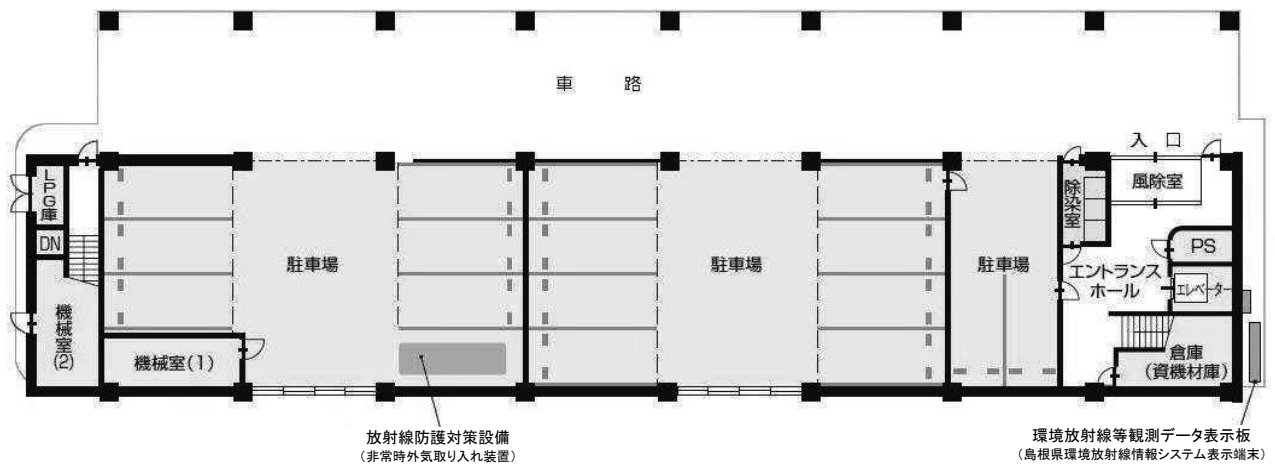

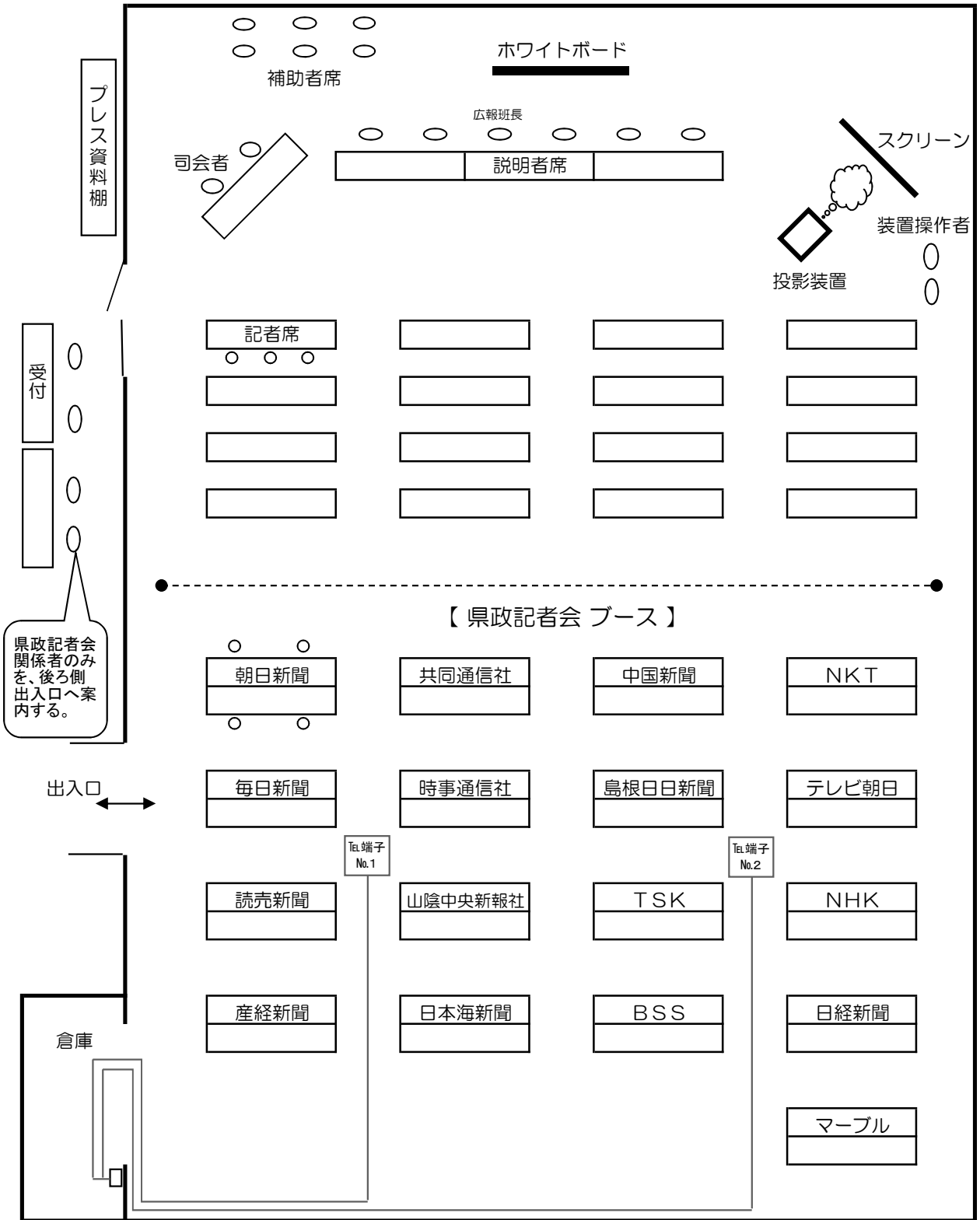

	長机	椅子
受付	2	4
司会者	1	2
説明者	3	6
補助者席	-	6
装置操作者	-	2
記者会見場	16	48
各社ブース	34	68
合計	56	136

OFC 倉庫保管	
各社等表示プレート	19
電工ドラム	5
プレス資料棚	1

5-2-1 安全協定第10条第1項に基づく連絡・通報基準

■原子炉施設等の故障関係

- ① 原子炉施設等の故障があったとき。
- ② 安全関係設備について、その機能に支障を生じる不調を発見したとき。
- ③ 原子炉の運転中に計画外の停止もしくは出力変化が生じたとき、又は計画外の停止もしくは出力変化が必要となったとき。
- ④ 原子炉の構造上又は管理上に欠陥を生じ運転を停止しなければならないおそれがあるとき。

■放射性物質の漏えい関係

- ① 放射性物質が管理区域外で漏えいしたとき。
- ② 放射性物質が管理区域内で漏えいし、人の立入制限、かぎの管理等の措置を講じたとき、又は漏えいした物が管理区域外に広がったとき。

■放射線被ばく関係

- ① 放射線業務従事者の被ばくが法令に定める線量限度を超えたとき。
- ② 前号の限度以下の被ばくであっても被ばくを受けた者に対して特別の措置を行ったとき。

■その他

- ① 核燃料物質の盗取又は所在不明が生じたとき。
- ② 放射性物質の輸送中に事故が発生したとき。
- ③ 発電所敷地内において火災が発生したとき。
- ④ 島根原子力発電所原子炉施設保安規定に定める緊急時体制を発令したとき。
- ⑤ 発電所敷地内で測定した放射線が別に定める通報基準値に該当したとき。
- ⑥ その他、国への報告義務がある事態が発生したとき。

○規定する安全関係設備

	1号機	2号機	備考
(1)	液体ポイズン系	ほう酸水注水系	原子炉停止機能
(2)	原子炉隔離時冷却系	原子炉隔離時冷却系	炉心冷却機能
(3)	高圧注水系	高圧炉心スプレイ系	
(4)	低圧注水系	低圧注水系	
(5)	炉心スプレイ系	低圧炉心スプレイ系	
(6)	格納容器冷却系	格納容器冷却系	
(7)	自動減圧系	自動減圧系	
(8)	非常用ガス処理系	非常用ガス処理系	
(9)	非常用ディーゼル発電機系	非常用ディーゼル発電機系	非常用電源
(10)	所内蓄電池系	内蓄電池系	

○異常時通報基準値

計器名	通報値
敷地境界モニタリングポスト	220nGy/h



計器名		通報値 A (下記の状態が10時間続くとき)	通報値 B (下記の状態になったとき)
1 号 機	原子炉建物排気筒モニタ	500cps	1,000cps
	タービン建物排気筒モニタ	150cps	300cps
	放水路水モニタ	7cps	70cps
2 号 機	原子炉建物排気筒モニタ	500cps	1,000cps
	放水路水モニタ	8cps	80cps

計器名	通報値	備考
サイトバンカ建物排気筒モニタ	150cps	積算放射エネルギーの計測値が左の値になったとき

#### 5-2-2 原災法第10条第1項に基づく通報基準

- 原子力事業所の境界付近において、空間放射線量率について1地点又は2地点以上で同時に $5 \mu\text{Sv/h}$ 以上（ガンマ線が $1 \mu\text{Sv/h}$ 以上の場合は、中性子線も測定し、それらの合計の線量が $5 \mu\text{Sv/h}$ 以上。なお、落雷によるもの、原子力事業所のモニタ類及びモニタ類により検出された数値に異常が認められないものは除く。）
- 排気筒等の通常放出部分で、拡散した後の放射能水準が、原子力事業所の境界付近において $5 \mu\text{Sv/h}$ 以上に相当するような放射性物質の放出等（累積放出量で管理している場合には、一事象により $50 \mu\text{Sv}$ 以上に相当するような放出）
- 火災、爆発等が生じ、管理区域外の場所で、 $50 \mu\text{Sv/h}$ 以上の空間放射線量率又は $5 \mu\text{Sv/h}$ 以上に相当するような放射性物質の放出等
- 原子力事業所外運搬中に事故が生じ、輸送容器から1m離れた地点で $100 \mu\text{Sv/h}$ 以上の空間放射線量率又は放射性物質の漏えい等
- 臨界事故の発生又はそのおそれがある状態
- 原子力施設の特性を踏まえた個別の事象であって、非常用炉心冷却装置の作動を必要とする原子炉冷却材の漏えいが発生したこと等

#### 5-2-3 原災法第15条第1項に基づく原子力緊急事態の判断基準

- 原子力事業所の境界付近又は県が管理するモニタリングポストにおいて、いずれかの空間放射線量率について1地点で10分以上 $5 \mu\text{Sv/h}$ 以上又は2地点以上で同時に $5 \mu\text{Sv/h}$ 以上（落雷によるものを除く。）
- 排気筒等の通常放出部分で、拡散した後の放射能水準が、原子力事業所の境界付近において $5 \mu\text{Sv/h}$ 以上に相当するような放射性物質の放出等（累積放出量で管理している場合には、一事象により $50 \mu\text{Sv}$ 以上に相当するような放出）
- 火災、爆発等が生じ、管理区域外の場所で、 $5 \text{mSv/h}$ 以上の空間放射線量率又は $500 \mu\text{Sv/h}$ 以上に相当するような放射性物質の放出等
- 原子力事業所外運搬中に事故が生じ、輸送容器から1m離れた地点で $10 \text{mSv/h}$ 以上の空間放射線量率又は放射性物質の漏えい等
- 臨界事故の発生
- 原子力施設の特性を踏まえた個別の事象であって、軽水炉において制御棒を挿入することによって原子炉の停止ができないこと等

## 敷地境界放射線上昇事象発生通報

年 月 日

島根県知事，松江市長，出雲市長，安来市長，雲南市長  
鳥取県知事，米子市長，境港市長 殿

通報者名 \_\_\_\_\_

連絡先 \_\_\_\_\_

敷地境界放射線上昇事象の発生について，中国電力（株）原子力事業者防災業務計画の規定に基づき通報します。なお，この通報は原子力災害対策特別措置法第10条第1項の規定によるものではありません。

原子力事業所の名称及び場所	中国電力株式会社 島根原子力発電所 島根県松江市鹿島町片匂654-1
事象の発生箇所	島根原子力発電所第____号機
事象の発生時刻	____年____月____日____時____分（24時間表示）
発生した事象の概要	事象の種類 敷地境界放射線量上昇 モニタリングポストで0.22 $\mu\text{Gy/h}$ 以上
	想定される原因 故障，誤操作，漏えい，火災，爆発，地震，調査中， その他（_____）
	原子炉の運転状態 発生前（運転中，起動操作中，停止操作中，停止中，廃止措置中） 発生後（状態継続，停止操作中，停止，停止失敗） ECCSの作動状況 作動なし，作動有（自動，手動），作動失敗 排気筒モニタの指示値 確認中，変化無し，変化有り（_____ $\text{s}^{-1}$ → _____ $\text{s}^{-1}$ ） モニタリングポストの指示値 確認中，変化無し 変化有り（最大値：_____ $\mu\text{Gy/h}$ → _____ $\mu\text{Gy/h}$ ，No. _____） その他 _____ _____
その他事象の把握に参考となる情報	

備考 この用紙の大きさは，日本産業規格A4とする。

## 警戒事態該当事象発生連絡

( 第 報 )

年 月 日

原子力規制委員会

島根県知事，松江市長，出雲市長，安来市長，雲南市長

鳥取県知事，米子市長，境港市長 殿

警戒事態該当事象連絡

連絡者名

連絡先

警戒事態該当事象の発生について，原子力災害対策指針に基づき連絡します。

原子力事業所の名称及び場所	中国電力株式会社 島根原子力発電所 島根県松江市鹿島町片匂654-1
警戒事態該当事象の発生箇所	島根原子力発電所第_____号機
警戒事態該当事象の発生時刻	_____年____月____日____時____分（24時間表示）
発生した警戒事態該当事象の概要	警戒事態該当事象の種類
	<input type="checkbox"/> AL11 原子炉停止機能の異常又は異常のおそれ <input type="checkbox"/> AL21 原子炉冷却材の漏えい <input type="checkbox"/> AL22 原子炉給水機能の喪失 <input type="checkbox"/> AL23 原子炉除熱機能の一部喪失 <input type="checkbox"/> AL25 非常用交流高圧母線喪失又は喪失のおそれ <input type="checkbox"/> AL29 停止中の原子炉冷却機能の一部喪失 <input type="checkbox"/> AL30 使用済燃料貯蔵槽の冷却機能喪失のおそれ <input type="checkbox"/> AL31 使用済燃料貯蔵槽の冷却機能喪失のおそれ（旧基準炉） <input type="checkbox"/> AL42 単一障壁の喪失又は喪失可能性のおそれ <input type="checkbox"/> AL51 原子炉制御室他の機能喪失のおそれ <input type="checkbox"/> AL52 所内外通信連絡機能の一部喪失 <input type="checkbox"/> AL53 重要区域での火災・溢水による安全機能の一部喪失のおそれ <input type="checkbox"/> 外的な事象による原子力施設への影響 （ <input type="checkbox"/> 地震の発生， <input type="checkbox"/> 大津波警報の発表， <input type="checkbox"/> 設計基準を超える外部事象， <input type="checkbox"/> その他委員長又は委員長代行が警戒本部の設置が必要と判断した場合， <input type="checkbox"/> オンサイト総括が警戒を必要と認める当該原子炉施設の重要な故障等の発生）
	想定される原因
	故障，誤操作，漏えい，火災，爆発，地震，調査中， その他（_____）
	原子炉の運転状態 発生前（運転中，起動操作中，停止操作中，停止中，廃止措置中） 発生後（状態継続，停止操作中，停止，停止失敗） ECCSの作動状態 作動なし，作動あり（自動，手動），作動失敗 排気筒モニタの指示値 確認中，変化無し，変化有り（_____ s <sup>-1</sup> → _____ s <sup>-1</sup> ） モニタリングポストの指示値 確認中，変化無し， 変化有り（最大値：_____ μGy/h → _____ μGy/h, No. _____） その他 _____
その他警戒事態該当事象の把握に参考となる情報	

備考 この用紙の大きさは，日本産業規格A4とする。

## 警戒事態該当事象発生後の経過連絡

( 第 報 )

年 月 日

原子力規制委員会

島根県知事，松江市長，出雲市長，安来市長，雲南市長

鳥取県知事，米子市長，境港市長 殿

警戒事態該当事象  
発生後の経過連絡

連絡者名

連絡先

原子力災害対策指針に基づき，警戒事態該当事象発生後の経過を以下のとおり連絡します。

原子力事業所の名称及び場所	中国電力株式会社 島根原子力発電所 島根県松江市鹿島町片匂654-1
警戒事態該当事象の発生箇所（注1）	島根原子力発電所第_____号機
警戒事態該当事象の発生時刻（注1）	_____年____月____日____時____分（24時間表示）
警戒事態該当事象の種類（注1）	
発生事象と対応の概要（注2）	（対応日時，対応の概要）
その他の事項の対応（注3）	

備考 この用紙の大きさは，日本産業規格A4とする。

（注1）最初に発生した警戒事態該当事象の発生箇所，発生時刻，種類について記載する。

（注2）設備機器の状況，故障機器の応急復旧，拡大防止措置等の時刻，場所，内容について発生時刻順に記載する。

（注3）緊急時対策本部の設置状況，被ばく患者発生状況等について記載する。

# 特定事象発生通報（原子炉施設）

（ 第 報 ）

年 月 日

内閣総理大臣，原子力規制委員会  
 島根県知事，松江市長，出雲市長，安来市長，雲南市長  
 鳥取県知事，米子市長，境港市長 殿

**第 10 条通報**

- 第 10 条事象発生  
 第 15 条事象発生

通報者名 \_\_\_\_\_  
 連絡先 \_\_\_\_\_

特定事象の発生について，原子力災害対策特別措置法第 10 条第 1 項の規定に基づき通報します。

原子力事業所の名称及び場所	中国電力株式会社 島根原子力発電所 島根県松江市鹿島町片匂 6 5 4 - 1
特定事象の発生箇所	島根原子力発電所 第 _____ 号機
特定事象の発生時刻	_____ 年 _____ 月 _____ 日 _____ 時 _____ 分（24 時間表示）

発生した特定事象の概要	特定事象の種類	原子力災害対策特別措置法第 10 条第 1 項に基づく基準	原子力災害対策特別措置法第 15 条第 1 項に基づく基準
		<ul style="list-style-type: none"> <li>* <input type="checkbox"/> SE01 敷地境界付近の放射線量の上昇</li> <li>* <input type="checkbox"/> SE04 火災爆発等による管理区域外での放射線の放出</li> <li>* <input type="checkbox"/> SE05 火災爆発等による管理区域外での放射性物質の放出</li> <li>* <input type="checkbox"/> SE06 施設内(原子炉外)臨界事故のおそれ                         <ul style="list-style-type: none"> <li><input type="checkbox"/> SE21 原子炉冷却材漏えい時における非常用炉心冷却装置による一部注水不能</li> <li><input type="checkbox"/> SE22 原子炉注水機能喪失のおそれ</li> </ul> </li> <li>* <input type="checkbox"/> SE23 残留熱除去機能の喪失</li> <li><input type="checkbox"/> SE25 非常用交流高圧母線の 30 分間以上喪失</li> <li><input type="checkbox"/> SE27 直流電源の部分喪失</li> <li><input type="checkbox"/> SE29 停止中の原子炉冷却機能の喪失</li> <li>* <input type="checkbox"/> SE30 使用済燃料貯蔵槽の冷却機能喪失</li> <li>* <input type="checkbox"/> SE31 使用済燃料貯蔵槽の冷却機能喪失（旧基準炉）                         <ul style="list-style-type: none"> <li><input type="checkbox"/> SE41 格納容器健全性喪失のおそれ</li> </ul> </li> <li>* <input type="checkbox"/> SE42 2つの障壁の喪失又は喪失のおそれ                         <ul style="list-style-type: none"> <li><input type="checkbox"/> SE43 原子炉格納容器圧力逃がし装置の使用</li> </ul> </li> <li>* <input type="checkbox"/> SE51 原子炉制御室他の一部の機能喪失・警報喪失</li> <li><input type="checkbox"/> SE52 所内外通信連絡機能の全ての喪失</li> <li><input type="checkbox"/> SE53 火災・溢水による安全機能の一部喪失</li> <li>* <input type="checkbox"/> SE55 防護措置の準備及び一部実施が必要な事象発生</li> </ul> <p>（注記：*は電離放射線障害防止規則第 7 条の 2 第 2 項に該当する事象を示す）</p>	<ul style="list-style-type: none"> <li>* <input type="checkbox"/> GE01 敷地境界付近の放射線量の上昇</li> <li>* <input type="checkbox"/> GE02・SE02 通常放出経路での気体放射性物質の放出</li> <li>* <input type="checkbox"/> GE03・SE03 通常放出経路での液体放射性物質の放出</li> <li>* <input type="checkbox"/> GE04 火災爆発等による管理区域外での放射線の異常放出</li> <li>* <input type="checkbox"/> GE05 火災爆発等による管理区域外での放射性物質の異常放出</li> <li>* <input type="checkbox"/> GE06 施設内(原子炉外)での臨界事故</li> <li>* <input type="checkbox"/> GE11 全ての原子炉停止操作の失敗</li> <li>* <input type="checkbox"/> GE21 原子炉冷却材漏えい時における非常用炉心冷却装置による注水不能</li> <li>* <input type="checkbox"/> GE22 原子炉注水機能の喪失</li> <li>* <input type="checkbox"/> GE23 残留熱除去機能喪失後の圧力制御機能喪失</li> <li>* <input type="checkbox"/> GE25 非常用交流高圧母線の 1 時間以上喪失</li> <li>* <input type="checkbox"/> GE27 全直流電源の 5 分間以上喪失</li> <li>* <input type="checkbox"/> GE28 炉心損傷の検出</li> <li>* <input type="checkbox"/> GE29 停止中の原子炉冷却機能の完全喪失</li> <li>* <input type="checkbox"/> GE30 使用済燃料貯蔵槽の冷却機能喪失・放射線放出</li> <li>* <input type="checkbox"/> GE31 使用済燃料貯蔵槽の冷却機能喪失・放射線放出（旧基準炉）</li> <li>* <input type="checkbox"/> GE41 格納容器圧力の異常上昇</li> <li>* <input type="checkbox"/> GE42 2つの障壁喪失及び 1 つの障壁の喪失又は喪失のおそれ</li> <li>* <input type="checkbox"/> GE51 原子炉制御室他の機能喪失・警報喪失</li> <li>* <input type="checkbox"/> GE55 住民の避難を開始する必要がある事象発生</li> </ul>

想定される原因	故障，誤操作，漏えい，火災，爆発，地震，調査中，その他（ _____ ）
---------	--------------------------------------

検出された放射線量の状況，検出された放射性物質の状況又は主な施設・設備の状態等	原子炉の運転状態 発生前（運転中，起動操作中，停止操作中，停止中，廃止措置中） 発生後（状態継続，停止操作中，停止，停止失敗） E C C S の作動状態 作動なし，作動あり（自動，手動），作動失敗 排気筒モニタの指示値 確認中，変化無し，変化有り（_____ s <sup>-1</sup> → _____ s <sup>-1</sup> ） モニタリングポストの指示値 確認中，変化無し， 変化有り（最大値：_____ μ Gy/h → _____ μ Gy/h，No. _____） その他 _____
---	--

その他特定事象の把握に参考となる情報	
--------------------	--

備考 この用紙の大きさは，日本産業規格 A 4 とする。

## 特定事象発生通報（事業所外運搬）

（ 第 報 ）

年 月 日

内閣総理大臣，原子力規制委員会，国土交通大臣  
 \_\_\_\_\_都道府県知事， \_\_\_\_\_市町村長 殿

第 10 条通報

第 10 条事象発生

第 15 条事象発生

通報者名 \_\_\_\_\_

連絡先 \_\_\_\_\_

事業所外運搬に係る特定事象の発生について，原子力災害対策特別措置法第 10 条第 1 項の規定に基づき通報します。

原子力事業所の名称及び場所	中国電力株式会社 島根原子力発電所 島根県松江市鹿島町片句 6 5 4 - 1
特定事象の発生箇所	
特定事象の発生時刻	_____年____月____日____時____分（24時間表示）
発生した特定事象の概要	<p>特定事象の種類</p> <p><input checked="" type="checkbox"/> 原子力災害対策特別措置法第 10 条第 1 項に基づく基準          * <input type="checkbox"/> X S E 6 1 事業所外運搬での放射線量率の上昇          * <input type="checkbox"/> X S E 6 2 事業所外運搬での放射性物質漏えい</p> <p><input checked="" type="checkbox"/> 原子力災害対策特別措置法第 15 条第 1 項に基づく基準          * <input type="checkbox"/> X G E 6 1 事業所外運搬での放射線量率の異常上昇          * <input type="checkbox"/> X G E 6 2 事業所外運搬での放射性物質の異常漏えい</p> <p>（注記：*は電離放射線障害防止規則第 7 条の 2 第 2 項に該当する事象を示す）</p>
	<p>想定される原因</p> <p>火災，爆発，沈没，衝突，交通事故，調査中，          その他（_____）</p>
	<p>検出された放射線量の状況，検出された放射性物質の状況又は主な施設・設備の状態等</p>
その他特定事象の把握に参考となる情報	

備考 この用紙の大きさは，日本産業規格 A 4 とする。

## 応急措置の概要（原子炉施設）

( 第 報 )

年 月 日

内閣総理大臣，原子力規制委員会  
島根県知事，松江市長，出雲市長，安来市長，雲南市長  
鳥取県知事，米子市長，境港市長 殿

第25条報告

報告者名 \_\_\_\_\_

連絡先 \_\_\_\_\_

原子力災害対策特別措置法第25条第2項に基づき，応急措置の概要を以下のとおり報告します。

原子力事業所の名称及び場所	中国電力株式会社 島根原子力発電所 島根県松江市鹿島町片句654-1
特定事象の発生箇所 (注1)	島根原子力発電所第_____号機
特定事象の発生時刻 (注1)	_____年_____月_____日_____時_____分 (24時間表示)
特定事象の種類 (注1)	
発生事象と対応の概要 (注2)	(対応日時，対応の概要)
	※添付の有・無
その他の事項の対応 (注3)	

備考 この用紙の大きさは，日本産業規格A4とする。

(注1) 最初に発生した特定事象の発生箇所，発生時刻，種類について記載する。

(注2) 設備機器の状況，故障機器の応急復旧，拡大防止措置等の時刻，場所，内容について発生時刻順に記載する。

(注3) 緊急時対策本部の設置状況，被ばく患者発生状況等について記載する。

【応急措置の概要（島根原子力発電所第\_\_\_\_\_号機状況）】

1. プラントの状況 (確認時刻: 年 月 日 時 分)

原子炉出力 (APRM)	%	外部電源受電	有・無
原子炉圧力	MPa (gage)	非常用交流発電機受電	有・無・不要
原子炉水位 (N・W・F)	cm	原子炉圧力容器注水	有・無・不要
原子炉水温度	°C	原子炉格納容器注水	有・無・不要
格納容器圧力	kPa (gage, abs)	主蒸気隔離弁	開・閉
サプレッションプール 水温 (平均)	°C	サプレッションプール 水位	cm
格納容器内水素濃度 (ドライ値)	Vol%	/	
炉心損傷		有・無	
格納容器最高使用圧力		未満・以上・2倍以上	

2. 放射性物質放出見通し (評価時刻: 年 月 日 時 分)

放出開始予測時刻	月 日 時 分頃
特記事項	

3. 放射性物質放出状況 (放出有りの場合に記載) (評価時刻: 年 月 日 時 分)

放出開始時刻	月 日 時 分頃	放出箇所	
放出停止時刻	月 日 時 分頃	放出高さ (地上高)	m
放出実績評価	評価時点での放出率	評価時刻までの放出量	
希ガス	Bq/h	Bq	
ヨウ素	Bq/h	Bq	
その他 (核種: )	Bq/h	Bq	

4. モニタ・気象情報 (確認時刻: 年 月 日 時 分)

排気筒モニタ	排気筒モニタ	s <sup>-1</sup>			非常用ガス処理 系排ガスモニタ (2号機)	s <sup>-1</sup>	
	T/B 排気筒モニタ (1号機)	s <sup>-1</sup>					
モニタリング グポスト	名称	MP-1	MP-2	MP-3	MP-4	MP-5	MP-6
	μ Gy/h						
気象情報	天候				風向		
	風速	m/s			大気安定度		

5. その他



## 応急措置の概要 (事業所外運搬)

( 第 報 )

年 月 日

内閣総理大臣，原子力規制委員会，国土交通大臣  
 \_\_\_\_都道府県知事，\_\_\_\_市町村長 殿

第25条報告

報告者名 \_\_\_\_\_

連絡先 \_\_\_\_\_

原子力災害対策特別措置法第25条第2項に基づき，応急措置の概要を以下のとおり報告します。

原子力事業所の名称及び場所	中国電力株式会社 島根原子力発電所 島根県松江市鹿島町片句654-1
特定事象の発生箇所 (注1)	
特定事象の発生時刻 (注1)	____年____月____日____時____分 (24時間表示)
特定事象の種類 (注1)	
発生事象と対応の概要 (注2)	(対応日時，対応の概要)
	※添付の有・無
その他の事項の対応 (注3)	

備考 この用紙の大きさは，日本産業規格A4とする。

(注1) 最初に発生した特定事象の発生箇所，発生時刻，種類について記載する。

(注2) 設備機器の状況，故障機器の応急復旧，拡大防止措置等の時刻，場所，内容について発生時刻順に記載する。

(注3) 緊急時対策本部の設置状況，被ばく患者発生状況等について記載する。

【応急措置の概要 (輸送容器状況)】

1. 輸送容器の状況		(確認時刻: 年 月 日 時 分)							
事象発生時の状況	輸送物				使用容器				
	出発地				到着予定地				
	輸送手段				/				
現在の状況	火災の有無	有・可能性有・ 無・不明			爆発の有無	有・可能性有・ 無・不明			
	漏えいの有無	有・可能性有・ 無・不明			/				
	特記事項								
2. 放射線量状況		(確認時刻: 年 月 日 時 分)							
放射線量	距離・場所								
	nSv/h μSv/h								
3. 放射性物質放出状況等 (放出, 漏えい有りの場合に記載)		(確認時刻: 年 月 日 時 分)							
放出状況	放出, 漏えい 開始時刻				放出, 漏えい 停止時刻				
	放出, 漏えい 箇所				/				
4. その他									

## 6 避難に関する資料



6-1-1 住民広報体制の状況

(1) 各市の状況

令和3年1月1日現在

資料：松江市

手 段	放送場所等	概 要
防災行政無線 (同報系)	<ul style="list-style-type: none"> <li>・ 災害対策本部 (防災安全課)</li> <li>・ 消防本部</li> <li>・ 各支所</li> <li>・ 旧市内公民館</li> </ul>	<ul style="list-style-type: none"> <li>・ 屋外拡声子局 (屋外スピーカー) 及び戸別受信機の音声放送</li> <li>・ 文字表示付き戸別受信機 (聴覚障がい者向け) の文字放送</li> </ul>
屋内告知端末 (おしらせ君)	<ul style="list-style-type: none"> <li>・ 災害対策本部 (防災安全課)</li> <li>・ 消防本部</li> <li>・ 各支所</li> <li>・ 旧市内公民館</li> <li>・ 山陰ケーブルビジョン(株)</li> <li>・ 松江警察署</li> </ul>	<ul style="list-style-type: none"> <li>・ 屋内告知端末 (おしらせ君) の音声放送</li> </ul>
ケーブルテレビ	<ul style="list-style-type: none"> <li>・ 災害対策本部 (防災安全課)</li> <li>・ 山陰ケーブルビジョン(株)</li> </ul>	<ul style="list-style-type: none"> <li>・ ケーブルテレビのデータ放送及び通常放送</li> </ul>
防災メール	<ul style="list-style-type: none"> <li>・ 災害対策本部 (防災安全課)</li> </ul>	<ul style="list-style-type: none"> <li>・ 防災メールによる文字情報</li> <li>・ 緊急通報システム (視覚障がい者向け) による音声連絡</li> </ul>
緊急速報メール	<ul style="list-style-type: none"> <li>・ 災害対策本部 (防災安全課)</li> </ul>	<ul style="list-style-type: none"> <li>・ 松江市内の携帯電話への文字情報一斉送信</li> </ul>
防災情報 ツイッター	<ul style="list-style-type: none"> <li>・ 災害対策本部 (防災安全課)</li> </ul>	<ul style="list-style-type: none"> <li>・ 防災情報ツイッターによる文字情報等</li> </ul>
ホームページ	<ul style="list-style-type: none"> <li>・ 災害対策本部 (防災安全課)</li> </ul>	<ul style="list-style-type: none"> <li>・ ホームページによる文字情報等</li> </ul>
自治会 F A X	<ul style="list-style-type: none"> <li>・ 災害対策本部 (市民生活相談課)</li> </ul>	<ul style="list-style-type: none"> <li>・ 自治会 F A X (各町内会・自治会連合会長宅に設置) による文字情報等</li> </ul>
広報車	<ul style="list-style-type: none"> <li>・ 広報車両 (秘書広報課・市民生活相談課・各支所市民生活課)</li> </ul>	<ul style="list-style-type: none"> <li>・ 広報車の拡声スピーカーによる音声放送</li> </ul>
現地広報	<ul style="list-style-type: none"> <li>・ 市職員等</li> </ul>	<ul style="list-style-type: none"> <li>・ 現場に派遣した職員による広報 (自主防災組織及び消防団等にも協力を依頼)</li> </ul>
広報刊行物等 (臨時市報等)	<ul style="list-style-type: none"> <li>・ 災害対策本部 (秘書広報課)</li> </ul>	<ul style="list-style-type: none"> <li>・ 各部局から掲載内容を取りまとめ、災害に関する広報刊行物 (臨時市報等) を逐次発行</li> </ul>

手 段	放送場所等	概 要
防災行政無線 (同報系)	<ul style="list-style-type: none"> <li>・ 災害対策本部 (防災安全課)</li> <li>・ 各行政センター</li> <li>・ 消防本部</li> <li>・ 各コミュニティセンター</li> </ul>	<ul style="list-style-type: none"> <li>・ 屋外拡声子局 (屋外スピーカー)</li> <li>・ 戸別受信機の音声放送 (出雲南部、佐田、多伎、湖陵、斐川地域)</li> <li>・ 文字表示付き戸別受信機 (聴覚障がい者向け)の文字放送 (出雲南部、佐田、多伎、湖陵地域)</li> </ul>
音声告知端末	<ul style="list-style-type: none"> <li>・ 災害対策本部 (防災安全課)</li> <li>・ 消防本部</li> <li>・ 平田消防署</li> <li>・ 平田行政センター</li> <li>・ 平田地域コミュニティセンター</li> <li>・ ひらたCATV(株)</li> </ul>	<ul style="list-style-type: none"> <li>・ 平田地域</li> <li>・ 音声告知端末の音声放送</li> </ul>
緊急告知FM	<ul style="list-style-type: none"> <li>・ 災害対策本部 (防災安全課)</li> <li>・ (株)エフエムいずも</li> </ul>	<ul style="list-style-type: none"> <li>・ コミュニティFM局への緊急割り込み放送により緊急告知FMラジオを起動</li> </ul>
有線放送	<ul style="list-style-type: none"> <li>・ 大社行政センター</li> <li>・ 大社消防署</li> <li>・ 大社地域コミュニティセンター</li> <li>・ 大社ご縁ネット</li> </ul>	<ul style="list-style-type: none"> <li>・ 大社地域</li> <li>・ 加入電話機付属スピーカーの音声放送</li> </ul>
	<ul style="list-style-type: none"> <li>・ 災害対策本部 (防災安全課)</li> <li>・ 佐田行政センター</li> <li>・ JAしまね出雲地区本部</li> </ul>	<ul style="list-style-type: none"> <li>・ 情報いずも (佐田、出雲地域)</li> <li>・ 屋内スピーカーの音声放送</li> </ul>
ケーブルテレビ	<ul style="list-style-type: none"> <li>・ 災害対策本部 (防災安全課)</li> <li>・ 出雲ケーブルビジョン(株)</li> </ul>	<ul style="list-style-type: none"> <li>・ 平田地域を除く出雲市内</li> <li>・ ケーブルテレビのテロップ放送及び通常放送</li> </ul>
	<ul style="list-style-type: none"> <li>・ 平田行政センター</li> <li>・ ひらたCATV(株)</li> </ul>	<ul style="list-style-type: none"> <li>・ 平田地域</li> <li>・ ケーブルテレビのテロップ放送及び通常放送</li> </ul>
緊急速報メール (エリアメール)	<ul style="list-style-type: none"> <li>・ 災害対策本部 (防災安全課)</li> </ul>	<ul style="list-style-type: none"> <li>・ 出雲市内の携帯電話 (NTTドコモ、au、ソフトバンク) へ文字情報一斉送信</li> </ul>
登録制メール	<ul style="list-style-type: none"> <li>・ 災害対策本部 (防災安全課)</li> </ul>	<ul style="list-style-type: none"> <li>・ いずも防災メール (登録者に文字情報一斉送信)</li> </ul>
SNS	<ul style="list-style-type: none"> <li>・ 災害対策本部 (広報課)</li> </ul>	<ul style="list-style-type: none"> <li>・ フェイスブック、ツイッターによる文字情報等</li> </ul>
ホームページ	<ul style="list-style-type: none"> <li>・ 災害対策本部 (防災安全課)</li> </ul>	<ul style="list-style-type: none"> <li>・ ホームページによる文字情報等</li> </ul>
広報車	<ul style="list-style-type: none"> <li>・ 広報車両</li> </ul>	<ul style="list-style-type: none"> <li>・ 広報車の拡声スピーカーによる音声放送</li> </ul>
現地広報	<ul style="list-style-type: none"> <li>・ 市職員等</li> </ul>	<ul style="list-style-type: none"> <li>・ 現場に派遣した職員による広報 (自主防災組織及び消防団等にも協力を依頼)</li> </ul>
広報刊行物等 (臨時市報等)	<ul style="list-style-type: none"> <li>・ 災害対策本部 (広報情報課)</li> </ul>	<ul style="list-style-type: none"> <li>・ 各部局から掲載内容を取りまとめ、災害に関する広報刊行物 (臨時市報等) を逐次発行</li> </ul>

令和3年1月1日現在

資料：安来市

手 段	放送場所	概 要
F M告知放送	<ul style="list-style-type: none"> <li>・ 災害対策本部（防災課）</li> <li>・ 現地災害対策室（広瀬地域センター）</li> <li>・ 現地災害対策室（伯太地域センター）</li> <li>・ 安来消防本部</li> <li>・ 各交流センター</li> <li>・ やすぎどじょっこテレビ</li> </ul>	<ul style="list-style-type: none"> <li>・ 音声告知放送による戸別放送</li> <li>・ 屋外拡声施設（屋外スピーカー）</li> </ul>
ケーブルテレビ	<ul style="list-style-type: none"> <li>・ 災害対策本部（防災課）</li> <li>・ 現地災害対策室（広瀬地域センター）</li> <li>・ 現地災害対策室（伯太地域センター）</li> <li>・ 安来消防本部</li> <li>・ やすぎどじょっこテレビ</li> </ul>	<ul style="list-style-type: none"> <li>・ ケーブルテレビのデータ放送、L字テロップ及び通常放送</li> </ul>
エリアメール	<ul style="list-style-type: none"> <li>・ 災害対策本部（防災課）</li> </ul>	<ul style="list-style-type: none"> <li>・ ドコモ、ソフトバンク、KDD I、楽天モバイル</li> </ul>
Yahoo!防災速報	<ul style="list-style-type: none"> <li>・ 災害対策本部（防災課、秘書課）</li> </ul>	<ul style="list-style-type: none"> <li>・ Yahoo!との協定により、Yahoo!防災速報アプリにてプッシュ通知</li> </ul>
ホームページ SNS	<ul style="list-style-type: none"> <li>・ 災害対策本部（秘書課）</li> </ul>	<ul style="list-style-type: none"> <li>・ ホームページ、SNS（Facebook、Twitter）による文字情報等</li> </ul>
広報車	<ul style="list-style-type: none"> <li>・ 広報車両</li> </ul>	<ul style="list-style-type: none"> <li>・ 広報車の拡声スピーカーによる音声放送</li> </ul>
現地広報	<ul style="list-style-type: none"> <li>・ 市職員等</li> </ul>	<ul style="list-style-type: none"> <li>・ 現場派遣職員による広報（自主防災組織等と情報共有する）</li> </ul>

令和3年1月1日現在

資料：雲南市

手 段	放送場所	概 要
屋内告知端末	<ul style="list-style-type: none"> <li>・ 災害対策本部（防災安全課）</li> <li>・ 各総合センター</li> <li>・ 雲南消防本部</li> <li>・ 雲南夢ネット</li> </ul>	<ul style="list-style-type: none"> <li>・ 音声告知放送による戸別放送</li> </ul>
ケーブルテレビ	<ul style="list-style-type: none"> <li>・ 災害対策本部（防災安全課）</li> <li>・ 雲南夢ネット</li> </ul>	<ul style="list-style-type: none"> <li>・ ケーブルテレビのデータ放送及び通常放送</li> </ul>
雲南市安全安心メール	<ul style="list-style-type: none"> <li>・ 災害対策本部（防災安全課）</li> </ul>	<ul style="list-style-type: none"> <li>・ 登録者に配信</li> </ul>
エリアメール	<ul style="list-style-type: none"> <li>・ 災害対策本部（防災安全課）</li> </ul>	<ul style="list-style-type: none"> <li>・ ドコモ、ソフトバンク、KDD I</li> </ul>
ホームページ SNS	<ul style="list-style-type: none"> <li>・ 災害対策本部（情報政策課）</li> </ul>	<ul style="list-style-type: none"> <li>・ ホームページ、SNS（Facebook）による文字情報等</li> </ul>
広報車	<ul style="list-style-type: none"> <li>・ 広報車両</li> </ul>	<ul style="list-style-type: none"> <li>・ 広報車の拡声スピーカーによる音声放送</li> </ul>
現地広報	<ul style="list-style-type: none"> <li>・ 市職員等</li> </ul>	<ul style="list-style-type: none"> <li>・ 現場派遣職員による広報（自主防災組織等と情報共有する）</li> </ul>

(2) 漁業無線施設等の状況

令和3年1月1日現在  
資料：県（水産課）、第八管区海上保安本部

所属	所在地、電話番号、責任者	通信系	種別	呼出符号又は呼出名称	電力 (W)	電波形式	周波数	予備電源の有無	
漁業協同組合 J F しまね (J F しまね漁業無線局)	浜田市港町138番地2 0855-22-0759 漁業協同組合 J F しまね代表理事長	漁船との間	漁業用 海岸局	しまねけん ぎょぎょう (浜田基地局)	100	J3E	4.357MHz	有	
							4.405MHz		
							8.731MHz		
							8.737MHz		
					50	J3E	1.7685MHz		
							1.782MHz		
							2.182MHz		
							2.215MHz		
					25	J3E	2.430MHz		
							27.3425MHz		
					5	A3E	39.096MHz		
							39.144MHz		
					1	A3E	27.644MHz		
							27.908MHz		
					(隠岐中継局)	10	J3E		27.3585MHz
									1
					(三坂中継局)	10	J3E		27.3425MHz
1	A3E	27.908MHz							
(佐田中継局)	25	J3E	27.3585MHz						
			1	A3E	27.644MHz				
(益田中継局)	10	J3E	27.980MHz						
			1	A3E	27.644MHz				
島根県水産技術センター (漁業無線指導所)	浜田市港町138番地2 0855-22-0759 島根県水産技術センター所長	島根県所属 船及び漁船 との間	漁業指 導用海 岸局	しまねけん ぎょぎょう (浜田基地局)	100	J3E	4.357MHz	有	
							4.405MHz		
							8.731MHz		
							8.737MHz		
					50	J3E	1.7685MHz		
							1.782MHz		
							2.182MHz		
							2.215MHz		
					25	J3E	2.3945MHz		
							2.430MHz		
					5	A3E	27.3425MHz		
							39.096MHz		
					1	A3E	39.144MHz		
							27.644MHz		
					(隠岐中継局)	10	J3E		27.908MHz
									1
					(三坂中継局)	10	J3E		27.644MHz
1	A3E	27.908MHz							
(佐田中継局)	25	J3E	27.3585MHz						
			1	A3E	27.644MHz				
(益田中継局)	10	J3E	27.980MHz						
			1	A3E	27.644MHz				
第八管区 海上保安 本部 通信所	京都府舞鶴市宇福井901 舞鶴港湾合同庁舎5階 0773-76-4100 第八管区海上保安本部警備 救難部救難課長	商船 との間	海岸局	まいづるほあ ん	125	J 3 E	2182/2150KHZ枕木山	有	
		漁船 との間			40	F 3 E	156.8/156.6MHZ 隠岐島後仁摩 町、馬路 (CH16/12)		
					125	J 3 E	2182/2394.5KHZ枕木山		



(3) 災害時における放送要請に関する協定

(協定の主旨)

第1条 この協定は、災害対策基本法（昭和36年法律第223号、以下「法」という。）第57条の規定および島根県地域防災計画（以下「県計画」という。）に基づき、島根県知事（以下「知事」という。）

が { 日本放送協会松江放送局 (以下「NHK」という。)  
株式会社山陰放送 (以下「山陰放送」という。)  
山陰中央テレビジョン放送株式会社 (以下「山陰中央テレビ」という。)  
日本海テレビジョン放送株式会社 (以下「日本海テレビ」という。)  
株式会社エフエム山陰 (以下「エフエム山陰」という。) }

に放送を行うことを求めるときの手続きを定めるものとする。

(放送の要請)

第2条 知事は、法第55条の規定に基づく通知または要請について、緊急を要する場合若しくは、他の通信施設によることが著しく困難である場合

{ NHK  
山陰放送  
山陰中央テレビ  
日本海テレビ  
エフエム山陰 } に対し、放送を行うことを求めることができる。

2 法第56条に基づき市町村長が行う通知または要請に関しては、県計画の定めにより、やむを得ぬ場合を除き、県を通して知事から行うものとする。

(要請の手続)

第3条 知事は、

{ NHK  
山陰放送  
山陰中央テレビ  
日本海テレビ  
エフエム山陰 } に対して、次に掲げる事項を明らかにして要請するものとする。

- 1 放送要請の理由
- 2 放送の要旨
- 3 放送希望日時
- 4 その他必要な事項
- 5 要請に当たっては、その冒頭に「島根県防災から緊急広報依頼」と表現するものとする。

(放送の実施)

第 4 条

{ NHK  
山陰放送  
山陰中央テレビ  
日本海テレビ  
エフエム山陰 }

は、知事が要請した事項に疑義がある場合を除き、要請に基づき放送するものとする。  
ただし、放送できない時は、ただちに知事に連絡するものとする。

(連絡責任者)

第 5 条 第 3 条の放送要請に関する手続きを円滑に実施するため、島根県総務部防災課長  
および

{ NHK放送部長  
山陰放送報道制作局長  
山陰中央テレビ制作報道部長  
日本海テレビ報道部長  
エフエム山陰放送部長 }

を連絡責任者とする。

(経費の負担)

第 6 条 放送に要する経費は、法第 6 条の精神に則り、原則として放送を実施した、それ  
ぞれの機関が負担するものとする。

(疑義の解決)

第 7 条 この協定の実施に関し疑義を生じたとき、または、新たに問題が生じたときは、  
知事および

{ NHK  
山陰放送  
山陰中央テレビ  
日本海テレビ  
エフエム山陰 }

が協議して定めるものとする。

(協定の適用)

第 8 条 この協定は、昭和 52 年 4 月 1 日から適用する。

昭和 62 年 3 月 20 日

この協定の証として本書 2 通を作成し、双方記名押印のうえ、各自 1 通を保有するも  
のとする。

昭和 52 年 3 月 16 日

昭和 62 年 3 月 17 日

島 根 県 知 事 恒 松 制 治

日 本 放 送 協 会 松 江 放 送 局 長 滝 川 信 宏

株 式 会 社 山 陰 放 送  
代 表 取 締 役 社 長 青 砥 昇

山 陰 中 央 テ レ ビ ジ ョ ン 放 送 株 式 会 社  
代 表 取 締 役 社 長 田 部 智 久

日 本 海 テ レ ビ ジ ョ ン 放 送 株 式 会 社  
代 表 取 締 役 社 長 米 原 穰

株 式 会 社 エ フ エ ム 山 陰  
取 締 役 社 長 坂 口 幸 雄

6-2-1 福祉車両の状況

1. 車椅子専用

	P A Z	U P Z				U P Z 外 (隠岐除く)	
		松江市	出雲市	安来市	雲南市		
高齢者施設	18	751	374	223	67	87	500
障害児・者施設	5	74	38	14	10	12	71
合 計	23	825	412	237	77	99	571

・総合計 1,419 台

2. 寝台（ストレッチャー）専用

	P A Z	U P Z				U P Z 外 (隠岐除く)	
		松江市	出雲市	安来市	雲南市		
高齢者施設	1	24	13	9	2	0	12
障害児・者施設	0	3	3	0	0	0	1
合 計	1	27	16	9	2	0	13

・総合計 41 台

3. 車椅子・寝台（ストレッチャー）兼用

	P A Z	U P Z				U P Z 外 (隠岐除く)	
		松江市	出雲市	安来市	雲南市		
高齢者施設	5	58	28	18	4	8	45
障害児・者施設	0	7	6	1	0	0	1
合 計	5	65	34	19	4	8	46

・総合計 116 台

※平成 28 年 6 月に島根県が、隠岐郡を除く県内の全社会福祉施設を対象として調査した結果

## 被災地住民登録票

第 号  被災地住民登録票    令和 年 月 日  ( ) 市	ふりがな		性別	男 ・ 女		
	氏名		生年月日	明・大・昭・平・令 年 月 日		
	職業		年齢			
	現住所	TEL				
	事故発生 にいた 現場	市 町 大字 字 番地 郡 村				
		屋内 (木造 ・ 鉄筋コンクリート ・ 石造) ・ 屋外				
		事故現場から の距離(km)	約 km			
	事故発生 直後の 動き	0～10分	10～20分	20～30分	30分～1時間	
		屋内・屋外	屋内・屋外	屋内・屋外	屋内・屋外	
		1時間～1時間30分	1時間30分～2時間	2時間～2時間30分	2時間30分～3時間	
屋内・屋外		屋内・屋外	屋内・屋外	屋内・屋外		
被ばく 程度			未処理	処置済		
	皮膚					
	衣服					
		測定器・測定方法 及び測定者				
除染 その他 措置状況	衣服		A	B	(携行 支給)	
	身体		A	B	C D	
	医療措置		A	B	C D E	
被ばく当時 の急性病状						
避難場所名	この登録票について  1 この登録票は、将来医療措置や損害補償の際に参考とするものですから、大切に保存してください。 2 住所や氏名が変わったときはすぐにその旨を届け出てください。 3 この登録票をなくしたり、使用できないときは、再交付を申し出てください。 4 この登録票は、他人に譲ったり貸したりしてはいけません。					
避難期間						
その他 参考事項						
発行年月日						令和 年 月 日
発行者						( ) 市長 印

(記載上の注意点)

- |       |        |          |           |             |      |
|-------|--------|----------|-----------|-------------|------|
| 衣服の欄  | A 更衣せず | B 更衣     |           |             |      |
| 身体    | A 無処理  | B 水による洗浄 | C 洗剤により洗う | D 特殊洗剤により洗う |      |
| 医療措置欄 | A 要せず  | B 薬品投与   | C 一般検査    | D 精密検査      | E 治療 |

## 6-4-1 消防職員及び消防団員数

資料: 県(消防総務課)

## (1) 消防職員数

R2.4.1現在

消防本部	合計												その他職員
		小計	消防総監	消防司監	消防正監	消防監	消防司令長	消防司令	消防司令補	消防士長	消防副士長	消防士	
松江市	254	253	0	0	1	4	7	31	61	82	10	57	1
浜田市	127	125	0	0	0	1	7	22	48	18	3	26	2
出雲市	216	214	0	0	1	2	8	50	55	35	40	23	2
大田市	84	84	0	0	0	0	1	15	18	25	12	13	0
安来市	89	89	0	0	0	0	1	9	33	15	15	16	0
雲南広域連合	115	115	0	0	0	1	7	14	37	23	15	18	0
益田地区広域市町村圏事務組合	118	118	0	0	0	1	4	14	23	27	11	38	0
江津邑智消防組合	126	126	0	0	0	1	6	18	27	30	9	35	0
隠岐広域連合	70	69	0	0	0	0	1	6	26	16	3	17	1
合 計	1,199	1,193	0	0	2	10	42	179	328	271	118	243	6

資料: 県(消防総務課)

## (2) 消防団員数

R2.4.1現在

市町村	団長	副団長	分団長	副分団長	部長	班長	団員	計
松江市	1	37	40	46	0	253	1,654	2,031
浜田市	1	15	31	38	67	126	584	862
出雲市	1	21	45	45	152	180	1,257	1,701
益田市	1	5	22	22	71	75	438	634
大田市	1	5	28	28	28	81	673	844
安来市	1	6	27	17	35	67	523	676
江津市	1	4	23	23	75	61	403	590
雲南市	1	21	40	44	75	192	776	1,149
奥出雲町	1	2	18	9	57	60	382	529
飯南町	1	3	11	16	0	29	205	265
川本町	1	2	3	6	8	18	118	156
美郷町	1	4	10	18	0	25	216	274
邑南町	1	3	12	12	19	40	435	522
津和野町	1	2	10	10	29	49	192	293
吉賀町	1	2	9	12	38	36	142	240
海士町	1	1	2	2	0	13	95	114
西ノ島町	1	2	4	4	0	10	115	136
知夫村	1	1	3	3	0	5	50	63
隠岐の島町	1	5	12	11	0	50	395	474
合 計	19	141	350	366	654	1,370	8,653	11,553

## 6-5-1 放射線防護対策工事の実施施設

令和3年1月現在

## (1) 国・県・市関係施設

	施設名	発電所からの 距離(km)	工事 実施年度	工事实施区域
1	島根県原子力防災センター (オフサイトセンター)	8.5	H25	全館
2	代替オフサイトセンター (県出雲合同庁舎)	28.3	H25	防災対応にあたる区域
3	県庁	8.5	H26	防災対応にあたる区域
4	松江市役所	9.0	H26	防災対応にあたる区域
5	県原子力環境センター	7.1	H26	防災対応にあたる区域
6	県警察本部	8.5	H27	全館
7	松江市消防本部	9.6	H29～H30	防災対応にあたる区域※

※ 在宅の要配慮者等の屋内退避区画を含む。



## (2) 病院・社会福祉施設

	施設名	定員	職員数	発電所からの距離 (km)	工事 実施年度
1	鹿島病院	177	244	1.4	H25
2	東部島根医療福祉センター※	100	200	5.2	H25
3	特別養護老人ホームゆうなぎ苑	50	39	5.2	H25
4	特別養護老人ホームあとむ苑※	50	26	3.1	H25
5	地域密着型特別養護老人ホームあさひ乃苑	29	48	4.4	H26
6	特別養護老人ホームうぐいす苑	50	48	6.3	H26
7	特別養護老人ホームすまいる苑	100	130	6.7	H26
8	特別養護老人ホーム明翔苑	55	49	6.9	H26
9	介護老人福祉施設あいかの里	50	47	7.7	H26
10	シリウス苑	40	36	6.8	H26
11	介護老人保健施設もちだの郷	100	78	8.6	H26
12	介護老人保健施設悠々園	80	50	9.4	H26
13	障害者支援施設はばたき	40	35	5.3	H26
14	松江学園	20	17	5.3	H26
15	指定障害者支援施設四ツ葉園	60	30	6.0	H26
16	授産センターよつば	60	21	7.0	H26
17	持田寮	30	15	8.9	H26
18	特別養護老人ホーム大野の郷	80	70	10.3	H26
19	松江赤十字病院	599	850	9.1	H28
	計 19 施設	1,770	2,033		

※ 在宅の要配慮者等の屋内退避区画を含む施設



## 7 その他



## 7-1-1 島根原子力発電所周辺地域住民の安全確保等に関する協定

島根県（以下「甲」という。）、松江市（以下「乙」という。）及び中国電力株式会社（以下「丙」という。）は、丙が松江市に設置する島根原子力発電所（以下「発電所」という。）の周辺地域住民の安全確保及び環境の保全を図ることを目的として次のとおり協定を締結する。

甲、乙及び丙は、周辺地域住民の安全確保がすべてに優先するものであることを確認し、この協定を誠実に履行するものとする。

島根原子力発電所周辺地域住民の安全確保等に関する協定（平成13年10月16日締結）は、廃止する。

### （安全確保等の責務）

第1条 丙は、発電所から放出される放射性物質に対する周辺地域住民の安全確保及び温排水その他排水（以下「温排水等」という。）に対する周辺環境の保全を図るため、関係法令等の遵守はもとより、発電所の建設、運転・保守及び廃止（以下「運転等」という。）に万全の措置を講ずるものとする。

2 丙は、発電所の安全性及び信頼性のより一層の向上を図るため、請負企業等を含めた品質保証活動を積極的に行うとともに、原子炉施設の高経年化対策の充実を図るものとする。

3 丙は、放射線防護上の管理を徹底するとともに、施設の改善等を積極的に行い、放射線業務従事者の被ばく低減に努めるものとする。

### （情報の公開）

第2条 甲、乙及び丙は、原子力の安全性に関する情報の公開に積極的に努めるものとする。

### （放射性廃棄物の放出管理）

第3条 丙は、発電所から放出される気体状及び液体状の放射性廃棄物に起因する発電所周辺地域の住民の線量が原子力安全委員会の定める線量目標値を確実に下回るよう、放射性廃棄物の放出を管理するものとする。

### （核燃料物質等の保管管理）

第4条 丙は、核燃料物質、放射性固体廃棄物等の放射性物質の保管及び管理に当たっては、関係法令等に定める必要な措置を講ずるほか、更に安全確保に努めるものとする。

2 丙は、放射性固体廃棄物の発生量の低減に努めるものとする。

(環境放射線等の測定)

第5条 甲、乙及び丙は、発電所周辺の環境放射線及び温排水等に関する測定を行うものとし、この測定は、甲が定める計画に基づくものとする。

- 2 乙及び丙は、前項による計画の策定又は変更について意見を述べるができるものとする。
- 3 甲及び乙は、必要と認めた場合は、丙が行う測定に立ち会うことができるものとする。
- 4 前項に基づく立会者は、第11条に定める者とする。
- 5 甲は、測定結果を公表するものとする。

(計画等に対する事前了解)

第6条 丙は、発電所の増設（既存の設備の出力増加を含む。）に伴う土地の利用計画、冷却水の取排水計画及び建設計画について事前に甲及び乙の了解を得るものとする。

- 2 丙は、原子炉施設（核原料物質、核燃料物質及び原子炉の規制に関する法律（昭和32年法律第166号）（以下この条において「法」という。）に基づく実用発電用原子炉の設置、運転等に関する規則（昭和53年通商産業省令第77号）第3条第1項第2号に規定する施設をいう。）に重要な変更を行おうとするときは、事前に甲及び乙の了解を得るものとする。
- 3 丙は、原子炉の廃止に伴う廃止措置計画について法第43条の3の33第2項の認可を受けようとするとき及び重要な変更を行おうとするときは、事前に甲及び乙の了解を得るものとする。

(核燃料物質等の輸送計画に対する事前連絡)

第7条 丙は、甲及び乙に対し、新燃料、使用済燃料及び放射性廃棄物の輸送計画並びにその輸送に係る安全対策について、事前に連絡するものとする。

(平常時における連絡)

第8条 丙は、甲及び乙に対し、次の各号に掲げる事項について、定期的に又はその都度遅滞なく連絡するものとする。

- (1) 発電所建設工事（原子炉施設及びこれに関連する主要な施設を含む。）の計画及び進捗状況並びに廃止措置計画
- (2) 発電所の運転（試運転を含む。）計画及び運転状況並びに廃止措置の実施計画及び廃止措置状況
- (3) 放射性廃棄物の放出及び管理状況
- (4) 発電所の定期検査の実施計画及びその結果

- (5) 環境放射線の測定結果
- (6) 温排水等の調査結果
- (7) 品質保証活動の実施状況
- (8) 高経年化対策の計画及び実施状況
- (9) その他必要と認められる事項

2 丙は、発電出力などの発電所情報を甲が設置する環境放射線情報システムへ常時提供するものとする。

(保安規定における運転上の制限及び施設運用上の基準を満足しない場合の連絡)

第9条 丙は、島根原子力発電所原子炉施設保安規定に定める運転上の制限及び施設運用上の基準を満足していないと判断した場合は、速やかな復旧に努めるとともに、速やかに甲及び乙に連絡するものとする。

(異常時における連絡)

第10条 丙は、甲及び乙に対し、次の各号に掲げる事項について発生時に連絡するものとする。

(1) 原子炉施設の故障関係

- ① 原子炉施設の故障があったとき。
- ② 安全関係設備について、その機能に支障を生じる不調を発見したとき。
- ③ 原子炉の運転中に計画外の停止もしくは出力変化が生じたとき、又は計画外の停止もしくは出力変化が必要となったとき。
- ④ 原子炉の構造上又は管理上に欠陥を生じ運転を停止しなければならないおそれがあるとき。

(2) 放射性物質の漏えい関係

- ① 放射性物質が管理区域外で漏えいしたとき。
- ② 放射性物質が管理区域内で漏えいし、人の立入制限、かぎの管理等の措置を講じたとき、又は漏えいした物が管理区域外に広がったとき。

(3) 放射線被ばく関係

- ① 放射線業務従事者の被ばくが法令に定める線量限度を超えたとき。
- ② 前号の限度以下の被ばくであっても被ばくを受けた者に対して特別の措置を行ったとき。

(4) その他

- ① 核燃料物質の盗取又は所在不明が生じたとき。

- ② 放射性物質の輸送中に事故が発生したとき。
- ③ 発電所敷地内において火災が発生したとき。
- ④ 島根原子力発電所原子炉施設保安規定に定める緊急時体制を発令したとき。
- ⑤ 発電所敷地内で測定した放射線が別に定める通報基準値に該当したとき。
- ⑥ その他、国への報告義務がある事態が発生したとき。

2 甲及び乙は、丙に対し、前項各号に定める事態が発生し、必要と認めた場合は、放射線及び温排水等の測定結果等の提出を求めることができる。

(立入調査)

第11条 甲及び乙は、発電所周辺の安全を確保するため必要があると認める場合は、丙に対し報告を求め、又は次の各号に掲げる者でその指名する者を発電所に立入調査させることができるものとする。

- (1) 地方公務員法（昭和25年法律第261号）第3条第2項に掲げる一般職の職員
- (2) 地方公務員法第3条第3項第1号及び第3号に掲げる特別職の職員

2 前項の規定により立入調査を行う場合において、周辺地域住民の健康及び生活環境に著しい影響を及ぼしたとき、又は及ぼすおそれのあるときは、甲又は乙は、周辺地域住民の代表者を同行することができるものとする。

3 丙は、第1項の立入調査に協力するものとする。

4 第1項の規定により立入調査を行う者及び第2項の規定により立入調査に同行する者は、安全確保のため丙の保安規定その他関係法令に従うものとする。

5 第1項の規定により立入調査を行う場合は、甲及び乙は、丙に対して立入調査を行う者（第2項の規定により立入調査に同行する者を含む。）の職、氏名及び調査目的を通知するものとする。

(適切な措置の要求)

第12条 甲及び乙は、立入調査の結果、周辺地域住民の安全確保のため特別な措置を講ずる必要があると認める場合は、丙に対して直接、又は国を通じ、適切な措置（原子炉の運転停止を含む。）を講ずることを求めるものとする。

2 丙は、前項の求めがあったときは、誠意をもってこれに応ずるものとする。

(教育訓練)

第13条 丙は、発電所の運転等に当たっては、人に起因する事故等の防止等の安全管理に資するため、



社員に対する教育訓練の徹底を図るものとする。

2 丙は、発電所の運転等に関する業務の一部を他に委託するときは、受託者に対して安全管理上の教育訓練の徹底を指導するとともに、受託者が行う教育訓練に対し、十分な指導監督を行うものとする。

(防災対策)

第14条 丙は、原子力事業者防災業務計画（原子力災害対策特別措置法（平成11年法律第156号）第7条第1項に基づき策定した計画）に定める防災対策の充実強化を図るとともに、甲及び乙が実施する地域の原子力防災対策に積極的に協力するものとする。

(公衆への広報)

第15条 丙が発電所の異常な事態に関して公衆に特別の広報を行う場合は、甲及び乙に対して事前に連絡するものとする。

(連絡の方法)

第16条 丙は、甲及び乙に対し、次の各号に定めるところにより連絡するものとする。

- (1) 第6条、第7条及び第8条に掲げる事項については、文書をもって連絡するものとする。
- (2) 第9条、第10条及び前条に掲げる事項については、速やかに電話及びファクシミリ装置で連絡した後、文書をもって連絡するものとする。

(連絡責任者)

第17条 甲、乙及び丙は、連絡を円滑に処理できるようあらかじめ連絡責任者を定めるものとする。

(損害の補償)

第18条 発電所の運転等に起因して、周辺地域住民に損害を与えた場合は、丙は誠意をもって補償に当たるものとする。

2 発電所の運転等に起因して、周辺地域住民に損害を与えた場合において、明らかに風評により農林水産物の価格低下、営業上の損失等の経済的損失が発生したと認められるときは、丙は、その損失に対し誠意をもって補償その他の最善の措置を講ずるものとする。

(諸調査への協力)

第19条 丙は、甲又は乙が実施する安全確保対策についての諸調査に協力するものとする。

(協定の改定)

第20条 この協定に定める事項につき、改定すべき事由が生じたときは、甲、乙及び丙は、いずれか

らもその改定を申し出ることができる。この場合において、甲、乙及び丙は、誠意をもって協議するものとする。

(運用)

第21条 この協定の実施に必要な細目については、甲、乙及び丙が協議の上、別に定めるものとする。

(その他)

第22条 この協定に定めた事項について疑義を生じたとき、又は定めのない事項については、甲、乙及び丙が協議して定めるものとする。

この協定締結の証として、本書3通を作成し、甲、乙及び丙において記名押印の上、それぞれ1通を保有するものとする。

平成18年2月2日

平成25年11月20日一部改正

平成27年12月18日一部改正

甲 島根県松江市殿町1番地

島根県知事 澄田信義

乙 島根県松江市末次町86番地

松江市長 松浦正敬

丙 広島県広島市中区小町4番33号

中国電力株式会社

取締役社長 白倉茂生

## 7-1-2 島根原子力発電所周辺地域住民の安全確保等に関する協定の運営要綱

島根県（以下「甲」という。）、松江市（以下「乙」という。）及び中国電力株式会社（以下「丙」という。）は、島根原子力発電所周辺地域住民の安全確保等に関する協定（以下「協定」という。）第21条の規定に基づき、協定の施行に関する必要な細目を定める。

島根原子力発電所周辺地域住民の安全確保等に関する協定の運営要綱（平成13年10月16日締結）は、廃止する。

### （安全確保等の責務）

第1条 協定第1条第1項に定める「関係法令等」には、法令で定める規定及び原子力規制委員会決定の内規等を含むものとする。（以下同じ。）

2 協定第1条第2項に定める「品質保証活動」とは、原子力発電所の安全を達成・維持・向上させるため、「原子力発電所における安全のための品質保証規程（JEAC4111）」に従って原子力発電所の品質に影響を与える活動を管理（計画、実施、評価及び改善をいう。）することをいう。

3 協定第1条第2項に定める「高経年化対策」とは、安全第一を旨として、原子力発電施設の一定の安全水準を確保するため、「実用発電用原子炉施設における高経年化対策実施ガイド」（平成25年6月19日原管P発第1306198号原子力規制委員会決定）に基づき、原子力発電施設の長期供用に伴う経年劣化の特徴を把握して、これに的確に対応した保守管理を行うことをいう。

### （放射性廃棄物の管理目標値）

第2条 協定第3条における「原子力安全委員会の定める線量目標値」とは、「発電用軽水型原子炉施設周辺の線量目標値に関する指針（昭和50年5月13日決定、平成元年3月27日一部改訂原子力安全委員会）」による。

### （環境放射線の測定）

第3条 協定第5条に規定する測定計画について、甲は、毎年12月28日までに翌年度分の島根原子力発電所（以下「発電所」という。）周辺の環境放射線及び温排水等に関する測定計画を立案し、乙及び丙に通知するものとする。

2 乙及び丙は、前項の測定計画案に意見のある場合は、翌年1月31日までに甲に申し出るものとする。

3 甲は、3月31日までに測定計画を策定し、乙及び丙に通知するものとする。

4 測定結果の公表については「島根原子力発電所環境放射線等の測定並びに測定結果の公表等に関する要綱」で定める。

(計画等に対する事前了解)

第4条 協定第6条第2項に規定する「重要な変更を行おうとするとき」とは、核原料物質、核燃料物質及び原子炉の規制に関する法律（昭和32年法律第166号）（以下この条において「法」という。）第43条の3の8第1項の許可を受けようとする場合をいう。ただし、周辺地域住民の安全確保等に影響を及ぼさないものは除く。

2 協定第6条第3項に規定する「重要な変更を行おうとするとき」とは、次の各号について法第43条の3の33第3項の規定に基づき準用する法第12条の6第3項の認可を受けようとする場合をいう。

(1) 原子炉本体周辺設備等、原子炉本体等及び建物等の解体撤去に当たっての計画変更

(2) 前号以外の計画変更にあつては、周辺地域住民の安全確保等に影響を及ぼすおそれがある計画変更

3 第1項ただし書及び前項第2号に該当するか否かについては、事前に甲、乙及び丙が協議するものとする。なお、第1項ただし書及び前項第2号における周辺地域住民の安全確保等への影響は、法第43条の3の8第4項及び実用発電用原子炉の設置、運転等に関する規則第118条第1項に規定する災害の防止上の支障が生じた場合の影響が発電所敷地外へ及ぶおそれのあるものをいう。

(核燃料物質等の輸送計画に対する事前連絡)

第5条 協定第7条に規定する連絡は、次により行うものとする。

(1) 丙は、甲及び乙に対し、年間輸送計画を前年度末までに連絡するものとする。

(2) 丙は、甲及び乙に対し、輸送計画及びその輸送に係る安全対策について、少なくとも輸送日の30日前までに連絡するものとする。

(3) 丙は、関係法令に基づき輸送計画及びその輸送に係る安全対策が確定したときは、速やかに甲及び乙に連絡するものとする。

(4) やむを得ない事由によって、輸送計画及び安全対策の内容に変更が生じた場合には、丙は直ちにその内容を甲及び乙に連絡しなければならない。

2 甲及び乙は、丙から連絡のあった内容のうち、輸送日時、経路等輸送に係る詳細な情報については、核物質防護の観点から公表しないものとする。

3 連絡様式は、別に定めるものとする。

(平常時における連絡)

第6条 協定第8条第1項に規定する連絡は、次のとおりとする。

- (1) 発電所建設工事（原子炉施設及びこれに関連する主要な施設を含む。）の計画及び進捗状況並びに廃止措置計画
  - ① 原子力発電所建設計画（その都度）
  - ② 原子炉設置変更許可申請（その都度）
  - ③ 原子炉設置変更許可（その都度）
  - ④ 建設工事計画（毎年度当初）
  - ⑤ 建設工事の進捗状況（毎月）
  - ⑥ 廃止措置計画認可申請（その都度）
  - ⑦ 廃止措置計画認可（その都度）
  - ⑧ 廃止措置計画変更認可申請（その都度）
  - ⑨ 廃止措置計画変更認可（その都度）
  - ⑩ 廃止措置計画の変更届（その都度）
- (2) 発電所の運転（試運転を含む。）計画及び運転状況並びに廃止措置の実施計画及び廃止措置状況
  - ① 発電所の運転計画（教育訓練及び燃料等輸送を含む。）（前年度末）
  - ② 発電所の運転実績（教育訓練及び燃料等輸送を含む。）（毎年度当初）
  - ③ 発電所の運転状況（毎月）
  - ④ 計画運転停止の計画（その都度）
  - ⑤ 計画運転停止の実績（その都度）
  - ⑥ 冷却水取放水量の変更（その都度）
  - ⑦ 廃止措置実施計画（前年度末）
  - ⑧ 廃止措置実績（毎年度当初）
  - ⑨ 廃止措置状況（毎月）
- (3) 放射性廃棄物、使用済燃料及びクリアランス対象物の管理状況
  - ① 放射性廃棄物、使用済燃料及びクリアランス対象物の管理状況（毎月）
  - ② クリアランス対象物に係る認可申請及び認可（その都度）
- (4) 発電所の定期検査の実施計画及びその結果
  - ① 定期検査の計画（その都度）
  - ② 定期検査の実施状況（毎週）
  - ③ 定期検査の結果（その都度）
- (5) 環境放射線の測定結果
  - ① 敷地境界モニタリングポストの測定結果（毎月）
  - ② 環境放射線の測定結果（環境試料）（毎四半期）
- (6) 温排水等の調査結果
  - ① 取放水の水温（毎月）
  - ② 沿岸定点の水温（毎月）

- ③ 格子状定線の水溫（毎四半期）
- (7) 品質保証活動の実施状況
  - ① 品質保証活動の実施状況（半年毎）
- (8) 高経年化対策の計画及び実施状況
  - ① 高経年化に関する長期保守管理方針（その都度）
  - ② 高経年化に関する保全計画の実施状況（その都度）
- (9) その他必要と認められる事項
  - ① 島根原子力情報伝送システムの伝送計画（毎月）
  - ② 島根原子力情報伝送システムの伝送実績（毎月）
  - ③ 放射線業務従事者の線量管理状況（半年毎）
  - ④ 規定類の変更（保安規定、原子力事業者防災計画）（その都度）
  - ⑤ 原子炉施設の用途廃止（その都度）
  - ⑥ 地震発生時の発電所の状況（速報、対応結果）（その都度）
  - ⑦ 新燃料の輸送実績（その都度）
  - ⑧ 使用済燃料の輸送実績（その都度）
  - ⑨ 低レベル放射性廃棄物の輸送実績（その都度）
  - ⑩ 定期安全レビュー報告書（その都度）
  - ⑪ 電離放射線障害防止規則（昭和47年労働省令第41号）第44条第2項の規定により松江労働基準監督署長に報告した事項（その都度）
  - ⑫ その他甲及び乙が必要と認める事項（ただし、丙と協議するものとする。）
- 2 連絡様式は、別に定めるものとする。
- 3 協定第8条第2項に規定する発電所情報（リアルタイム）は、次のとおりとする。
  - ① 各号機の発電出力
  - ② 各号機の排気筒モニタ値
  - ③ 各号機の放水路水モニタ値
  - ④ 敷地境界モニタリングポスト値
  - ⑤ 風向及び風速

（保安規定における運転上の制限及び施設運用上の基準を満足しない場合の連絡）  
 第7条 協定第9条に規定する事項が、協定第10条に規定する事項に該当する場合、又は該当する事態になった場合は、協定第10条の規定を適用するものとする。

（異常時における連絡）

第8条 協定第10条第1項についての連絡は、原因の解明・処理方針の決定ができていなくても、事態発生後直ちに丙は、甲及び乙に連絡するものとする。

2 協定第10条第1項第1号①に規定する「原子炉施設」とは、実用発電用原子炉の設置、運転等に関する規則（昭和53年通商産業省令第77号）第3条第1項第2号に規定する施設とする。

また、「故障」とは、核原料物質、核燃料物質及び原子炉の規制に関する法律及び電気事業法（昭和39年法律第170号）に規定される故障とする。

3 協定第10条第1項第1号②に規定する「安全関係設備」とは、別表1に掲げるものとする。なお「その機能に支障を生じる不調」とは、当該系統の機器の故障により当該系統に要求される機能を満足できない状態をいう。

4 協定第10条第1項第1号③に規定する「計画外の出力変化」については、原子炉の出力変化が5パーセントを超えない範囲の出力変化を除くものとする。

5 協定第10条第1項第2号①に規定する「放射性物質」とは、核燃料物質、核燃料物質によって汚染された物、放射性同位元素及び放射性同位元素によって汚染された物をいう。（以下同じ。）

6 協定第10条第1項第3号②に規定する「特別の措置」とは、電離放射線障害防止規則第44条第1項に規定する医師の診察を受けた結果、被ばくに起因する措置を行った場合をいう。

7 協定第10条第1項第4号②に規定する「放射性物質の輸送」は、発電所を発地、着地とするものを対象とする。この場合において、核燃料物質又は核燃料物質によって汚染された物の輸送については、放射能汚染を伴わない交通事故等を含むものとする。

8 協定第10条第1項第4号⑤に規定する「通報基準値」は、別表2に掲げるものとする。

ただし、計器の不調等によるものは除く。

9 協定第10条第1項第4号⑥に規定する「国への報告義務がある事態が発生したとき」とは、核原料物質、核燃料物質及び原子炉の規制に関する法律及び電気事業法に基づく報告義務がある事態が発生したときをいう。

10 協定第10条第2項に規定する「測定結果等」は、同条第1項各号の発生事態に関する資料を含むものとする。

（立入調査）

第9条 協定第11条第2項の「周辺地域住民の代表者」とは、次に掲げるもののうち、甲又は乙が指名する者をいう。

(1) 島根県原子力発電所周辺環境安全対策協議会の委員のうち松江市に住所

を有するもの

(2) 松江市原子力発電所環境安全対策協議会の委員のうち地域代表であるもの

2 協定第11条第2項の立入調査に同行する者の数は、前項第1号及び第2号に規定するものについて、それぞれ5名以内とする。

(適切な措置の要求)

第10条 丙は、協定第12条第1項の規定による措置を求められた場合には、速やかに処置方針を回答するものとする。

2 甲及び乙は、前項の処置方針に意見がある場合には、直ちに甲、乙及び丙において協議し、丙は適切な措置を講ずるものとする。

(損害の補償)

第11条 協定第18条第1項に規定している損害は、放射線の作用等による人的又は物的損害等の直接損害をいう。この損害には自然環境への影響も含まれるものとし、原状回復措置費用についても補償対象とする。

2 協定第18条第2項の規定によって解決できない場合において、当事者から処理の申し出があったときは、甲及び乙は、当事者間の合意に向け調整するものとする。

(その他)

第12条 この要綱に定めた事項について疑義を生じたとき、又は定めのない事項については、甲、乙及び丙が協議して定めるものとする。

平成18年2月2日

平成20年11月27日一部改正

平成25年11月20日一部改正

平成27年12月18日一部改正

令和元年8月2日一部改正

甲 島根県総務部長 濱田省司

乙 島根県松江市助役 伊藤忠志

丙 中国電力株式会社  
島根原子力発電所長 福島直樹



別表1 第8条第3項で規定する安全関係設備

	1号機	2号機	備考
(1)	液体ポイズン系	ほう酸水注水系	原子炉停止機能
(2)	原子炉隔離時冷却系	原子炉隔離時冷却系	炉心冷却機能
(3)	高圧注水系	高圧炉心スプレイ系	
(4)	低圧注水系	低圧注水系	
(5)	炉心スプレイ系	低圧炉心スプレイ系	
(6)	格納容器冷却系	格納容器冷却系	
(7)	自動減圧系	自動減圧系	
(8)	非常用ガス処理系	非常用ガス処理系	
(9)	非常用ディーゼル発電機系	非常用ディーゼル発電機系	非常用電源
(10)	所内蓄電池系	所内蓄電池系	

別表2 第8条第8項で規定する異常時通報基準値

(1)

計器名	通報値
敷地境界モニタリングポスト	220nGy/h

(2)

計器名		通報値A (下記の状態が10時間続くとき)	通報値B (下記の状態になったとき)
1号機	原子炉建物排気筒モニタ	500cps	1000cps
	タービン建物排気筒モニタ	150cps	300cps
	放水路水モニタ	7cps	70cps
2号機	原子炉建物排気筒モニタ	500cps	1000cps
	放水路水モニタ	8cps	80cps

(3)

計器名	通報値	備考
サイトバンカ建物排気筒モニタ	150cps	積算放射エネルギーの計測値が左の値になったとき

7-2-1 島根原子力発電所周辺災害対策区画図

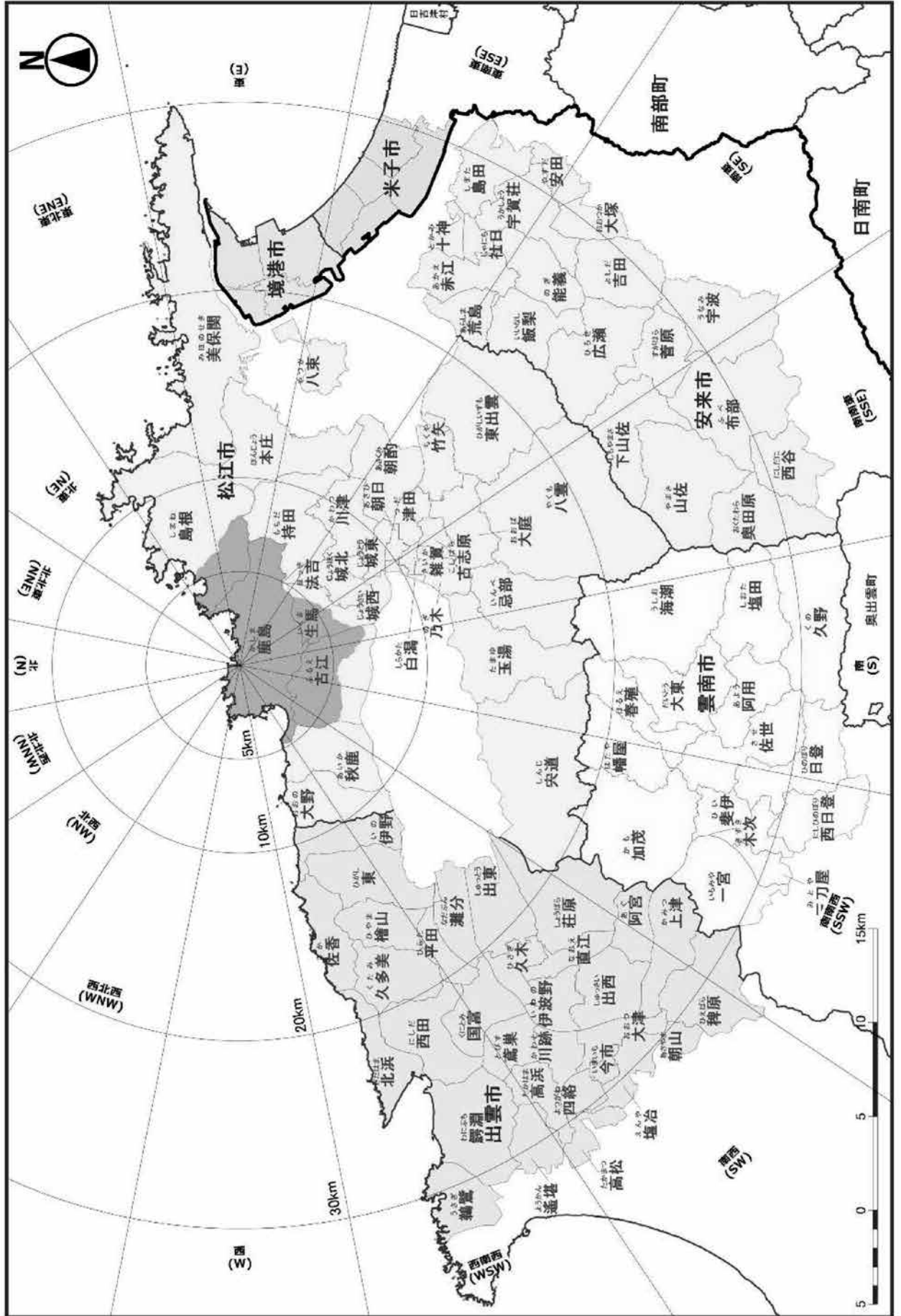

## 7-3-1 原子力災害時の相互応援に関する協定

### (趣 旨)

第1条 この協定は、災害対策基本法第8条第2項第12号の規定に基づき、北海道、青森県、宮城県、福島県、茨城県、新潟県、石川県、福井県、静岡県、京都府、島根県、愛媛県、佐賀県及び鹿児島県（以下「道府県」という。）において、原子力災害（蓋然性を含む。）が発生した場合（以下「緊急時」という。）に、緊急事態応急対策を実施すべき区域を管轄し、応援を要請する必要があると判断した道府県（以下「被災道府県」という。）における原子力防災対策に特有な措置をさらに充実するため、道府県間の応援活動について必要な事項を定めるものとする。

### (応援主管道県等)

第2条 応援活動を迅速かつ円滑に実施するため、原子力発電関係団体協議会会長道県を応援主管道県とする。

- 2 前項に定める応援主管道県が被災道府県である場合は、原子力発電関係団体協議会副会長道県を応援主管道県とする。
- 3 被災道府県は、速やかに応援主管道県に被害状況を連絡し、連絡を受けた応援主管道県は被災道府県の状況を他の道府県に連絡するものとする。
- 4 応援主管道県は、被災道府県から連絡を受けた場合には、次のことを行う。
  - (1) 緊急時における被災道府県との連絡調整
  - (2) 応援を行う道府県（以下「応援道府県」という。）間の調整
  - (3) その他必要と考えられる事項

### (応援の種類)

第3条 応援の種類は、次のとおりとする。

- (1) 原子力防災資機材の提供
  - ア 緊急時モニタリング資機材
  - イ 原子力防災活動資機材
  - ウ 緊急時医療資機材
- (2) 職員の派遣
  - ア 緊急時モニタリング関係職員
  - イ 緊急時医療関係職員
  - ウ その他災害対策関係職員

### (応援要請の手続)

第4条 被災道府県は、次に掲げる事項を明確にして、応援主管道県に文書により要請を行う。ただし、文書により要請を行ういとまがない場合には、電話又はファクシミリ等により要請を行い、後に文書を速やかに提出するものとする。

- (1) 災害の発生日時又は発生するおそれがある場合は予測される日時
- (2) 災害の発生又は発生するおそれのある場所
- (3) 災害の態様及び規模等又は見込まれる災害の態様及び規模等

- (4) 所要人数並びに原子力防災資機材の種別及び数量
- (5) 応援隊の集結場所又は原子力防災活動資機材の受領場所
- (6) 応援の期間
- (7) 要請担当者及び連絡先

2 前項の要請を受けた応援主管道県は、前項に定める事項を速やかに他の道府県に連絡するとともに応援道府県及びそれぞれの応援内容を調整のうえ、被災道府県に連絡するものとする。また、応援主管道県は被災道府県に職員を派遣し、応援活動の実施に必要な情報収集等を行い、応援道府県に連絡するものとする。

3 第1項に定める要請をもって、被災道府県から応援道府県に対してこの協定に基づく応援の要請があったものとみなす。

(応援経費の負担)

第5条 応援に要した経費の負担については、次のとおりとする。

(1) 原子力防災資機材の提供に係る輸送、補充に要する経費は、被災道府県の負担とする。

(2) 応援道府県が被災道府県に派遣する職員及び前条第2項後段において、応援主管道県が被災道府県に派遣する職員（以下「応援職員」という。）の派遣に要する経費（諸手当及び派遣旅費に限る。）は応援道府県が定める規定により算定した当該応援職員の諸手当の額及び旅費の額の範囲内で被災道府県の負担とする。

(3) その他応援に要する経費は、原則として被災道府県の負担とする。

2 応援職員が応援業務により死亡し、負傷し、もしくは疾病にかかり、又は障害の状態となった場合における公務災害補償に要する経費は、応援道府県の負担とする。

3 応援職員がその責に帰すべき事由以外により業務上第三者に損害を与えた場合において、その損害が応援業務の従事中に生じたものについては被災道府県が、被災道府県への往復の途中において生じたものについては応援道府県が賠償の責めを負う。

4 被災道府県が第1項第1号から第3号に規定する経費を支弁するいとまがなく、かつ、被災道府県から要請があった場合には、応援道府県が当該経費を一時繰替支弁するものとする。

(物資等の携行)

第6条 応援道府県は、応援職員を派遣する場合には、応援職員が使用する物資等を携行させるものとする。

(放射線の防護等)

第7条 被災道府県は応援職員の放射線の防護に十分配慮するとともに、応援活動内容等について、応援主管道県を経由して、応援道府県と十分協議するものとする。

2 応援職員の被ばく管理は、被災道府県が応援道府県と十分協議し、適正に行うものとする。

(参考資料の交換等)

第8条 道府県は、この協定に基づく応援が円滑に行われるよう、次に掲げる応援活動の実施に必要な参考資料を相互に交換するものとし、毎年5月末日までに原子力発電関係団体協議会会長道県あて送付するものとする。ただし、参考資料の内容に重要な変更があった場合には、その都度、変更した道府県から他の道府県あて送付するものとする。

- (1) 地域防災計画
- (2) 緊急時の連絡窓口及び防災担当者の氏名
- (3) 防災関係機関の名称
- (4) 原子力防災資機材の保有状況
- (5) その他必要と考えられる事項

(その他)

第9条 この協定を締結していない道県が原子力発電関係団体協議会会長道県となった場合には、原子力発電関係団体協議会会長道県を原子力発電関係団体協議会副会長道県と読み替えるものとする。

2 この協定に定めのない事項については、必要の都度協議して定めるものとする。

(施行期日)

第10条 この協定は、平成13年1月31日（締結日）から適用する。

この協定の締結を証するため、本書14通を作成し、各道府県記名押印の上、各1通を保有する。

平成13年1月31日

北海道知事	堀 達 也	福井県知事	栗 田 幸 雄
青森県知事	木 村 守 男	静岡県知事	石 川 嘉 延
宮城県知事	浅 野 史 郎	京都府知事	荒 卷 禎 一
福島県知事	佐 藤 栄 佐 久	島根県知事	澄 田 信 義
茨城県知事	橋 本 昌	愛媛県知事	加 戸 守 行
新潟県知事	平 山 征 夫	佐賀県知事	井 本 勇
石川県知事	谷 本 正 憲	鹿児島県知事	須 賀 龍 郎

7-3-2 原子力災害時の相互応援協定に関する協定資料  
 (1) 原子力災害時の相互応援に関する協定事務フロー

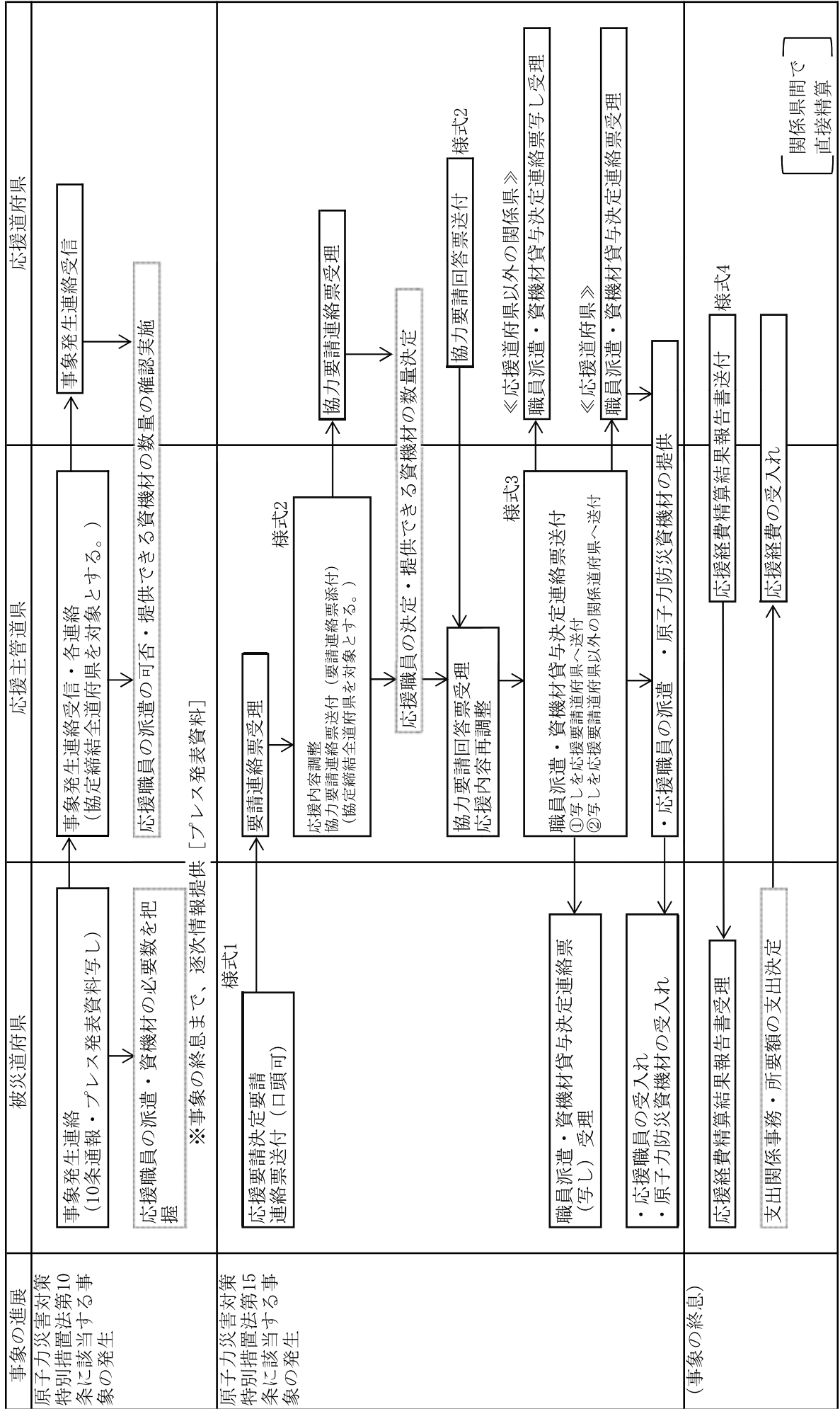



7-4-1 専門家の現地派遣体制

(1) 原子力施設の災害の場合に派遣する共通の専門家

職名	専門又は任務	所在地
国立研究開発法人 量子科学技術研究開発機構 理事長があらかじめ指名している指名専門家4名	放射線防護	千葉県
国立保健医療科学院 生活環境部 環境物理室長		東京都
国立研究開発法人 水産総合研究センター 中央水産研究所 海洋・生態系研究センター 放射能調査グループ長		神奈川県
国立研究開発法人 農業・食品産業技術総合研究機構 農業環境変動研究センター 所長があらかじめ指名している者(注1)		茨城県
国立研究開発法人 日本原子力研究開発機構 理事長があらかじめ指名している指名専門家(注2)	原子炉工学 核燃料工学 臨界・遮へい安全評価 輸送 この分野から1~2名程度  環境モニタリング 環境影響評価 個人被ばく評価 放射線管理 この分野から1~2名程度	茨城県等

(2) 原子力発電所の災害の場合に派遣する専門家

職名	専門又は任務	所在地
国立研究開発法人 日本原子力研究開発機構 理事長があらかじめ指名している指名専門家(注2)	原子炉工学 核燃料工学 臨界・遮へい安全評価 輸送 この分野から1~2名程度  環境モニタリング 環境影響評価 個人被ばく評価 放射線管理 この分野から1~2名程度	茨城県等
国立研究開発法人産業技術総合研究所 計測標準研究部門 量子放射科学研究科長	放射線計測	茨城県
一般財団法人 電力中央研究所 原子力技術研究所 所長	原子力工学	東京都

注1 国立研究開発法人農業・食品産業技術総合研究機構農業環境変動研究センター放射線障害予防規程により選任された放射線取扱主任者

注2 指名専門家：指定公共機関として、原子力緊急時において応急対策のための技術的検討を円滑かつ適切に遂行するため、国立研究開発法人日本原子力研究開発機構理事長があらかじめ指名している専門家。

(専門分野：原子炉工学、核燃料工学、臨界・遮へい安全評価、輸送、環境モニタリング、環境影響評価、個人被ばく評価、放射線管理の8分野、約120名程度を指名)

出典：原子力災害対策マニュアル（R2.7版）



7-5-1 原子力防災関係機関連絡窓口一覧

(1) 内閣府

機関名	所在地	電話	担当課
内閣府政策統括官 (原子力防災担当)	東京都千代田区永田町1-6-1	03-5253-2111	

(2) 原子力規制委員会

機関名	所在地	電話	担当課
原子力規制庁	東京都港区六本木1丁目9番9号	03-3581-3352	
島根原子力規制事務所	松江市内中原町52	0852-22-1947	

(3) 指定地方行政機関

機関名	所在地	電話	担当課
中国四国管区警察局	広島県広島市中区上八丁堀6-30	082-228-6411	広域調整第二課
中国四国防衛局	広島県広島市中区上八丁堀6-30	082-223-8324	地方調整課
中国財務局	松江市向島町134-10	0852-21-5231	松江財務事務所総務課
中国四国厚生局	広島県広島市中区上八丁堀6-30	082-223-8181	総務課
中国四国農政局	岡山県岡山市北区下石井1-4-1 岡山第2合同庁舎	086-224-4511	企画調整室
近畿中国森林管理局	大阪府大阪市北区天満橋1丁目8-75	050-3160-6700	企画調整課
中国経済産業局	広島県広島市中区上八丁堀6-30	082-224-5736	電力・ガス事業課
中国地方整備局	広島県広島市中区上八丁堀6-30	082-221-9231	企画部企画課
中国運輸局	松江市馬潟町43-3	0852-38-8111	島根運輸支局
大阪航空局	出雲市斐川町沖洲2636-1	0853-72-0129	出雲空港出張所
第八管区海上保安本部	京都府舞鶴市下福井901	0773-76-4100	環境防災課
	鳥取県境港市佐斐神町2064	0859-45-1100	美保航空基地 飛行科
	鳥取県境港市昭和町9-1	0859-42-2531	境海上保安部 警備救難課
	浜田市長浜町1785-16	0855-27-0771	浜田海上保安部 警備救難課
大阪管区气象台	松江市西津田7丁目1-11	0852-22-3784	松江地方气象台
中国総合通信局	広島県広島市中区東白島町19-36	082-222-3368	無線通信部陸上課
島根労働局	松江市向島町134-10	0852-20-7001	総務部総務課
中国四国地方環境事務所	岡山県岡山市北区下石井1-4-1 岡山第2合同庁舎	086-223-1577	総務課
中国地方測量部	広島県広島市中区上八丁堀6-30	082-221-9743	防災情報管理官

(4) 自衛隊

機関名	所在地	電話	担当課
航空自衛隊第3輸送航空隊	鳥取県境港市小篠津町2258	0859-45-0211 (内：231)	防衛部運用班
海上自衛隊舞鶴地方総監部	京都府舞鶴市宇余部下1190番地	0773-62-2250 (内：2222)	防衛部第三幕僚室
陸上自衛隊中部方面総監部	兵庫県伊丹市緑ヶ丘7丁目1番地1号	072-782-0001 (内：2356)	防衛部防衛課運用班
陸上自衛隊出雲駐屯地第13偵察隊	出雲市松寄下町1142-1	0853-21-1045 (内：202)	偵察隊情報室

(5) 中国4県

機関名	所在地	電話	担当課
鳥取県	鳥取県鳥取市東町1-271	0857-26-7873	原子力安全対策課
岡山県	岡山県岡山市北区内山下2-4-6	086-226-7385	危機管理課
広島県	広島県広島市中区基町10-52	082-513-2785	危機管理課
山口県	山口県山口市滝町1-1	083-933-2370	防災危機管理課

## (6) 指定公共機関

機関名	所在地	電話	担当課
日本郵便株式会社松江中央郵便局	松江市東朝日町138	0852-21-3600	総務部
西日本旅客鉄道株式会社米子支社	鳥取県米子市弥生町2	0859-32-0255	米子支社総務企画課
日本貨物鉄道株式会社関西支社	鳥取県米子市二本木500	0859-27-3686	米子営業支店
西日本電信電話株式会社島根支店	松江市東朝日町102	0852-20-7695	設備部
株式会社NTTドコモ中国支社島根支店	松江市東朝日町88-1	0852-25-6186	企画総務担当
日本銀行	松江市母衣町55-3	0852-32-1501	松江支店
日本赤十字社	松江市内中原町40	0852-21-4237	島根県支部事業推進課
独立行政法人国立病院機構 中国四国グループ	広島県東広島市西条町寺家513	082-493-6606	総務経理課
日本放送協会	松江市灘町1-21	0852-24-4511	松江放送局放送部
西日本高速道路株式会社	広島市安佐南区緑井2-26-1	082-831-4453	保全サービス統括課
日本通運株式会社	松江市平成町182-9	0852-21-0202	松江支店
国立研究開発法人日本原子力研究開発機構	茨城県那珂郡東海村大字舟石川765-1	029-282-1122	
原子力緊急時支援・研修センター	茨城県ひたちなか市西十三奉行11601番13	029-265-5111	
量子科学技術研究開発機構	千葉県千葉市稲毛区穴川4丁目9-1	043-206-3119	量子医学・医療部門高度被ばく医療センター運営企画室
中国電力株式会社	松江市母衣町115	0852-27-1113	島根支社設備管理
	松江市鹿島町片匂654-1	0852-82-2220	島根原子力本部

## (7) 指定地方公共機関

機関名	所在地	電話	担当課
一畑電車株式会社	出雲市平田町2226	0853-62-3383	運輸部営業課
隠岐汽船株式会社	隠岐郡隠岐の島町中町目貫の四	08512-2-1122	業務部
石見交通株式会社	益田市幸町2-63	0856-22-1100	庶務部
一畑バス株式会社	松江市西川津町1656-1	0852-20-5200	管理部
株式会社山陰放送	松江市殿町111	0852-21-4306	松江支社
山陰中央テレビジョン放送株式会社	松江市西川津町721	0852-23-3434	報道制作局
日本海テレビジョン放送株式会社	松江市袖師町2-38-201	0852-26-3151	松江本社
株式会社エフエム山陰	松江市殿町383山陰中央ビル	0852-27-9882	放送部
出雲ガス株式会社	出雲市上塩冶町2388-1	0853-21-0267	総務部
浜田ガス株式会社	浜田市熱田町2135-7	0855-26-1010	総務部
島根県医師会	松江市袖師町1-31	0852-21-3454	事務局
島根県看護協会	松江市袖師町7-11	0852-25-0330	事務局
島根県LPガス協会	松江市母衣町55-4	0852-21-9716	
山陰ケーブルビジョン株式会社	松江市学園1丁目2-27	0852-23-2522	
出雲ケーブルビジョン株式会社	出雲市渡橋町228-1	0853-21-9811	制作課
石見ケーブルビジョン株式会社	浜田市竹迫町2886 山陰中央新報西部本社ビル内	0855-23-4883	
ひらたCATV株式会社	出雲市平田町2110-1	0853-63-5539	
石見銀山テレビ放送株式会社	大田市大田口1089-4	0854-82-7755	
島根県トラック協会	松江市東朝日町194-1	0852-21-4272	総務企画部

(8) その他機関

機関名	所在地	電話	担当課
県立中央病院	出雲市姫原4-1-1	0853-22-5111	総務課
国立大学法人島根大学	出雲市塩冶町89-1	0853-23-2111	医学部総務課
国立大学法人広島大学	広島県広島市南区霞1-2-3	082-257-5398	緊急被ばく医療推進センター